



EDITION 2026

K-FLEX® KATALOG + PREISLISTE

TECHNISCHE ISOLIERUNG, SCHALLSCHUTZ,
ROHRTRÄGER, KLEBEBÄNDER, PRODUKTE
UND ZUBEHÖR



K-FLEX® - SCHNELLE LIEFERUNG. ZUVERLÄSSIGER SERVICE.



K-FLEX Polska Sp. z o.o.

ALLGEMEINE HINWEISE UND INFORMATIONEN

Die größte und modernste FEF- und PEF-Produktionsstätte
und das größte Dämmstoff-Logistikzentrum Europas.
K-FLEX® Produktionsstätte in Wielenin, Polen.

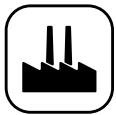

PRODUKTION

- ▶ 21 Werke weltweit
- ▶ Modernste Produktions- Technologie
- ▶ Fertigung nach strengsten internationalen Qualitäts- und Sicherheitsstandards
- ▶ Zertifizierte Produkte für Nachhaltigkeit, Sicherheit und Normkonformität auf internationalem Niveau



LOGISTIK

- ▶ Dichtes Netzwerk aus regionalen Logistikzentren & Vertriebsbüros
- ▶ Schnelle, planbare Lieferprozesse
- ▶ Hohe Materialverfügbarkeit für Projekte jeder Größe
- ▶ Kontinuierlicher Materialfluss durch optimierte Transport- und Lagerstrukturen
- ▶ Maximale Versorgungssicherheit



CUSTOMER SERVICE

- ▶ Technische Beratung zu Produkten, Planung und Anwendung
- ▶ Ansprechpartner für Projekte, Ausschreibungen und Sonderlösungen
- ▶ Unterstützung vor, während und nach der Lieferung
- ▶ Präzise, lösungsorientierte Kommunikation

ENTDECKEN SIE UNSERE ONLINE-KANÄLE



K-FLEX



corporate.kflex.com



www.kflex.com



@K-FLEX



@kflexofficial_



@K-FLEX

BLEIBEN SIE IMMER AUF DEM LAUFENDEN!



Verwenden Sie den folgenden QR-Code, um die neueste Version der Preisliste herunterzuladen und bleiben Sie über Neuigkeiten von K-FLEX auf dem Laufenden.

INNOVATION IN INSULATION

WAS K-FLEX® IHNEN ZUM THEMA S2 RAUCHARME DÄMMSTOFFE BIETEN KANN

K-FLEX® ist Vorreiter in der Entwicklung und Herstellung raucharmer Dämmstoffe und produziert bereits seit vielen Jahren Schläuche mit der Brandklasse B_L-s2,d0 (K-FLEX® ST Produktfamilie).

Zudem hat K-FLEX® als erster Hersteller weltweit einen halogenfreien Schlauch (B_L-s1,d0) und eine halogenfreie Platte (B-s2,d0) in den besten Brandklassen auf den Markt gebracht. Dank einer werkseitig aufgetragenen Ummantelung bietet K-FLEX® SRC ECO darüber hinaus zusätzlichen Schutz vor UV-Licht und mechanischer Beanspruchung.

Mit der K-FLEX® ECO Produktfamilie hat das Unternehmen schon früh die Entwicklung halogenfreier, raucharmer Dämmstoffe vorangetrieben - und erneut Maßstäbe in puncto Sicherheit und Nachhaltigkeit gesetzt. Mit K-FLEX® S1 und K-FLEX® S2 wird die Range um ummantelungsfreie, raucharmer Isolierung ergänzt.

Ihr Vorteil:

- ▶ Diverse Zertifikate/Zulassungen für DGNB, FM, EPD, Isoshott, Schiffsbau, Reinraum, usw.
- ▶ Zahlreiche Umwelt-Zertifikate
- ▶ Langjährige Erfahrung / Langzeitschutz / Kalkulationssicherheit (10 Jahre Garantie)
- ▶ Beste technische Werte (Brandklasse, Lambda, μ-Wert)
- ▶ Preis-Leistungs-Verhältnis
- ▶ Vielseitige Einsatzbereiche
- ▶ Offene Schläuche (B_L-s2,d0 bis Durchmesser 300 mm; z.B. auf Rundkanälen)
- ▶ Mechanischer Schutz (rissfeste Beschichtung)
- ▶ Alle Produkte sind CE-zertifiziert (technische Dokumentation vorhanden)
- ▶ Rissbildungsbeständig, auch ohne Ummantelung (weich und flexibel)
- ▶ Lichtunempfindlich (z.B. LED)
- ▶ Kautschuk auf hochwertiger NBR-Basis
- ▶ Kein spezieller Sonderkleber erforderlich: kompatibel mit allen bewährten K-FLEX® Klebstoffen - einschließlich des VOC-freien K-FLEX® K-ZERO.
- ▶ Transparenz: Technische Datenblätter, Zertifikate uvm. verfügbar in unserem Download-Bereich unter www.kflex.com/de/download-bereich
- ▶ und mehr - wir beraten Sie gerne!



ALLGEMEINE HINWEISE UND INFORMATIONEN

01 K-FLEX® bietet folgende schwerentflammable Dämmstoffe mit Rauchklasse s1 oder s2 an:

▶ K-FLEX® ST und K-FLEX® ST PLUS Schlauch	B_L-s2,d0	6 mm – 60 mm (ST1 - ST6)
▶ K-FLEX® S1 Schlauch	B_L-s1,d0	6 mm – 25 mm (Bald erhältlich: K-FLEX® S1 Platte)
▶ K-FLEX® S2 Platte	B-s2,d0	19 mm – 32 mm (kommt bald 10 mm + 13 mm)
▶ K-FLEX® SRC Platte	B-s2,d0	6 mm – 32 mm
▶ K-FLEX® SRC ECO (halogenfrei) Platte	B-s2,d0	6 mm – 32 mm
▶ K-FLEX® SRC ECO (halogenfrei) Schlauch	B_L-s1,d0	6 mm – 25 mm
▶ K-FLEX® PE PLUS Schlauch	B_L-s1,d0	6 mm – 30 mm
▶ K-FLEX® K-FONIK ST GK ALU	B-s2,d0	(Thermo-akustische Isolierung)

Kleines Lexikon zur Bedeutung der Bezeichnung „s2“:

„s“ steht für die Bezeichnung "smoke". Dieser wird unterteilt in „SMOGRa“ und TSP_{600s}:

SMOGRa – (en: smoke growth rate) Maximum des Quotienten aus der Rauchentwicklungsrate der Probe und dem zugehörigen Zeitpunkt.

TSP_{600s} – gesamte Rauchentwicklung der Probe in den ersten 600 s der Beanspruchung durch die Flammen des Hauptbrenners.

Dieser wird in der EN 13501-1 definiert.

Die Einstufung erfolgt in Klassen (s1, s2, s3), wobei s3 die schlechteste Rauchklasse ist.

- ▶ s1 im Schlauchbereich darf smogra ≤ 105 m²/s² und TSP₆₀₀ 250 m²,
- ▶ s2 im Schlauchbereich darf smogra ≤ 580 m²/s² und TSP₆₀₀ 1600 m² nicht überschritten werden.
- ▶ s1 im Plattenbereich darf smogra ≤ 30 m²/s² und TSP₆₀₀ 50 m²,
- ▶ s2 im Plattenbereich darf smogra ≤ 180 m²/s² und TSP₆₀₀ 200 m² nicht überschritten werden.

K-FLEX® liegt immer im unteren Bereich, also knapp über s1.

INDEX

01	ALLGEMEINE HINWEISE UND INFORMATIONEN	S.14-21	01
02	THERMISCHE ISOLIERUNG	S.22-165	
03	UMMANTELUNGEN / ISOLIERSYSTEME	S.166-267	02
04	SCHALLSCHUTZ	S.268-285	
05	BRANDSCHUTZ	S.286-291	03
06	ROHRTRÄGER UND KÄLTEROHRSCHELLEN	S.292-313	04
07	VENTIL-, FLANSCH-, KUPPLUNGS-ISOLIERUNG K-BOX	S.314-319	
08	TAPES (BÄNDER UND KLEBEBÄNDER)	S.320-347	05
09	ELASTOMER-FORMTEILE	S.348-357	
10	K-FLEX® ZUBEHÖR	S.358-369	06
11	WEITERE INFORMATIONEN	S.370-377	07
			08
			09
			10
			11

INDEX

Seite

01

ALLGEMEINE HINWEISE UND INFORMATIONEN





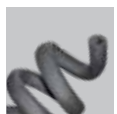
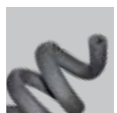

Allgemeine Hinweise und Informationen	14
K-FLEX® - Das Unternehmen	14
K-FLEX® - Historie	15
K-FLEX® - Philosophie	16
K-FLEX® - Weltweit	18
K-FLEX® - Logistik / Customer Service	20
Allgemeine technische Hinweise: Toleranzen	21

02

THERMISCHE ISOLIERUNG

▶ Thermische Isolierung	22
Produkt- und Anwendungsleitfaden	24
Verpackungs- und Transportübersicht	26
▶ K-FLEX® SRC / SRC ECO - mit Brandklasse B _L -s1,d0	28
Technische Daten und Übersicht Produktpalette	30
Schläuche, 1 m	32
Platten	34
Platten, selbstklebend	34
Zubehör	35
▶ K-FLEX® S1 - NEU!	36
Technische Daten und Übersicht Produktpalette	38
Schläuche, 2 m	39
▶ K-FLEX® S2 - raucharme Platte in s2	42
Technische Daten und Übersicht Produktpalette	44
▶ K-FLEX® ST PLUS – die High Performance Kälteisolierung	46
Technische Daten und Übersicht Produktpalette	48
Schläuche, 2 m	50
Schläuche, 2 m, selbstklebend	54
Schläuche, 2 m, selbstklebend mit Überlappungstape	55
Schläuche Nominal, 2 m	56
Schläuche Nominal, 2 m, selbstklebend	60
Schläuche Nominal, 2 m, selbstklebend mit Überlappungstape	61
Platten	62
Platten, selbstklebend	63



	▶ K-FLEX® ST – die Premium Kälteisolierung	66
	Technische Daten und Übersicht Produktpalette	68
	Schläuche, 2 m	70
	Offene Schläuche	74
	Schläuche, 2 m, selbstklebend	75
	BS3 Platten	77
	BS3 Platten, selbstklebend	77
	Streifen, selbstklebend - K-FLEX ST Elastomer-Tape siehe Seite 318	78
	▶ K-FLEX® BS3 – die Premium Kälte-Isolierplatten	80
	Technische Daten und Übersicht Produktpalette	82
	▶ K-FLEX® ST DUCT – die extrabreite Kälte-Isolierplatte	86
	Technische Daten und Übersicht Produktpalette	88
	Platten, 1,5 m breit, selbstklebend	90
	Platten, 1,5 m breit, selbstklebend, COLOR beschichtet	90
	Platten, 1,5 m breit, selbstklebend, AL CLAD beschichtet	90
	Platten, 1,5 m breit, selbstklebend, ALU beschichtet	90
	▶ K-FLEX® ST FRIGO - der rationelle Kälte-Endlosschlauch	92
	Technische Daten und Übersicht Produktpalette	94
	Schläuche, endlos	95
	▶ K-FLEX® ECO – die halogenfreie Premium Elastomerisolierung	96
	Technische Daten und Übersicht Produktpalette	98
	Schläuche, 2 m	100
	Platten	102
	Platten, selbstklebend	102
	▶ K-FLEX® ECO ALU NET	104
	Technische Daten und Übersicht Produktpalette	106
	Offene Schläuche, 1 m	108
	Abdeckungs- und Umbaulinie	109
	Platten	110
	Zubehör	111



▶ K-FLEX® H – die Premium Wärmeisolierung (GEG)	112
Technische Daten	114
GEG-Information	114
Übersicht Produktpalette	115
Schläuche, 2 m	116
Schläuche, 2 m, selbstklebend	118
Schläuche, endlos (Rollen)	119



▶ K-FLEX® SOLAR HT – die Premium EPDM-Isolierung bis 150°C	120
Technische Daten und Übersicht Produktpalette	122
Schläuche, endlos, EPDM	125
UV-Schläuche, 1 m mit flexiblem Schutzanstrich	125
Platten	125



▶ K-FLEX® PE - für den SHK Markt	126
Technische Daten und Übersicht Produktpalette	128
K-FLEX® PE Schläuche, 2 m	130
K-FLEX® PE PLUS Schläuche, 2 m	133
K-FLEX® PE PLUS Schläuche selbstklebend, 2 m	136
K-FLEX® PE COLOR Schläuche, 2 m	139
K-FLEX® PE PLUS COLOR Schläuche, 2 m	140
K-FLEX® PE COLOR Rollen	141
K-FLEX® PE QUADRO Schläuche, 2 m	141
K-FLEX® PE RECTANGULAR Schläuche, 2 m	141
K-FLEX® FONOMETAL Rollen	142







▶ K-FLEX® K-ROCK - GEG-konforme Steinwollschalen	144
Technische Daten und Übersicht Produktpalette	146
Rohrschalen, 1 m	148
Rohrschalen mit ALU Ummantelung, 1 m	153



▶ K-FLEX® PU - GEG-konforme PU Schalen	160
Technische Daten und Übersicht Produktpalette	162
K-FLEX® PU Schläuche (PVC-Veredelung), 1 m	163
K-FLEX® PU Bögen (Polyurethan + PVC-Veredelung)	164

03 UMMANTELUNGEN / ISOLIERSYSTEME

▶ UMMANTELUNGEN / ISOLIERSYSTEME	166
Produkt- und Anwendungsleitfaden	168
Verpackungs- und Transportübersicht	169

	▶ K-FLEX® SPLIT	170
	Systembeschreibung	172
	Endlosschlauch	173
	▶ K-FLEX® SOLAR SYSTEM – das vorisolierte Solarleitungssystem	174
	▶ K-FLEX® SOLAR R	176
	Technische Daten und Übersicht Produktpalette	176
	Schläuche, 2 m	177
	Schläuche, endlos (Rollen)	177
	▶ K-FLEX® TWIN SOLAR SYSTEM	178
	Verpackungs- und Transportübersicht	179
	K-FLEX® TWIN SOLAR SYSTEM Zubehör	179
	Technische Daten	180
	System Wellrohr - Übersicht Produktpalette	181
	▶ K-FLEX® TWIN SOLAR SYSTEM WELLROHR	181
	Wellrohr-Solarleitung, doppelt mit Fühlerkabel	182
	Wellrohr CLACK-Kupplung	183
	Montageanleitung Wellrohr CLACK-Kupplung	184
	Traditionelles Wellrohr-Anschlusssystem	185
	▶ K-FLEX® AL CLAD SYSTEM – das ästhetische Ummantelungssystem	186
	Systembeschreibung	188
	Übersicht Produktpalette und technische Daten / Bestellhinweise	189
	Schläuche, 1 m	192
	Schläuche, selbstklebend, 1 m	195
	Platten	196
	Elastomer-Segmentbögen K90	198
	Bogenummantelungen	202
	Bögen K90 (Elastomer + Bogenummantelung)	205
	Elastomer T-Stücke	209
	T-Stückummantelung (ein- und zweiteilig)	213
	T-Stücke (Elastomer + T-Stückummantelung)	215
	SYSTEM-Zubehör	219



▶ K-FLEX® COLOR SYSTEM – mit flexiblem, farbigem Schutzanstrich	220
Systembeschreibung	222
Übersicht Produktpalette und technische Daten / Bestellhinweise	223
Schläuche, 1 m / 2 m	226
Platten	229
Bögen K90	230
T-Stücke K90	232
SYSTEM-Zubehör	234



▶ K-FLEX® IN CLAD SYSTEM – das robuste Ummantelungssystem	236
Systembeschreibung	238
Übersicht Produktpalette und technische Daten / Bestellhinweise	239
Schläuche, 1 m	242
Platten	245
Bögen K90	246
T-Stücke K90	250
SYSTEM-Zubehör	253



▶ K-FLEX® IC CLAD SYSTEM – glasfaserverstärktes Ummantelungssystem	254
Systembeschreibung	256
Übersicht Produktpalette und technische Daten / Bestellhinweise	257
Schläuche SR (Silber), 1 m	260
Schläuche BK (Schwarz), 1 m	263
Platten	266
SYSTEM-Zubehör	267

01

04 SCHALLSCHUTZ



▶ Schallschutz	268
Produkt- und Anwendungsleitfaden	270
Verpackungs- und Transportübersicht	272
K-FLEX® K-FONIK GK – die Polymer-Schwerfolie	276
K-FLEX® K-FONIK GV – die halogenfreie Schwerfolie	276
K-FLEX® K-FONIK OPEN CELL	278
K-FLEX® K-FONIK ST GK – die thermo-akustische Isolierung	280
K-FLEX® K-FONIK ECO GV – die thermo-akustische Isolierung	280
K-FLEX® K-FONIK B – PU Noppenprofil	282
K-FLEX® K-FONIK P – PU Pyramidenprofil	283
K-FLEX® K-FONIK FIBER-P	284
K-FLEX® K-FONIK PU GK	285
K-FLEX® K-FONIK PF GK	285

05 BRANDSCHUTZ



- ▶ Brandschutz - für Wand- und Deckendurchführungen 286
- K-FLEX® K-FIRE TUBES 288

06 ROHRTRÄGER UND KÄLTEROHRSCHELLEN



- ▶ ROHRTRÄGER UND KÄLTEROHRSCHELLEN 292
- Beschreibung 294
- K-FLEX® ST PLUS Rohrträger 296
- K-FLEX® ST PLUS Kälterohrschellen 298
- K-FLEX® ST Rohrträger 300
- K-FLEX® ECO Rohrträger 302
- K-FLEX® AL CLAD SYSTEM Rohrträger 304
- K-FLEX® COLOR SYSTEM Rohrträger 306
- K-FLEX® SRC / SRC ECO Rohrträger 308
- K-FLEX® ECO ALU NET Rohrträger 311

07 VENTIL-, FLANSCH-, KUPPLUNGS-ISOLIERUNG K-BOX



- ▶ Vorgefertigte Ventil-, Flansch-, und Kupplungsisolierung K-BOX 314
- Technische Daten und Übersicht Produktpalette 316
- K-BOX dm für Bauteile mit Gewinde 318
- K-BOX dm für Bauteile mit Flansch 319

08 TAPES (BÄNDER UND KLEBEBÄNDER)



- ▶ TAPES (BÄNDER UND KLEBEBÄNDER) 320
- Verpackungs- und Transportübersicht 322
- ALU Tapes 324
- ALU KRAFT Tapes 332
- Antikondensations-Tapes (Elastomer-Tapes) 334
- PVC-Tapes 339
- Butyl-Tapes 340
- Panzer-Tapes 342
- Spezial-Tapes zu K-FLEX® Beschichtungssystemen 344

09 ELASTOMER-FORMTEILE



▶ ELASTOMER-FORMTEILE	346
Bögen K90	348
T-Stücke	352

10 K-FLEX® ZUBEHÖR



▶ K-FLEX® ZUBEHÖR	356
Werkzeug	358
Kleber	360
Reiniger	362
Schutzanstrich	363
Endmanschetten aus Aluminium auf Rollen	364
K-FLEX® TOOLBOX - NEU!	365

11 WEITERE INFORMATIONEN

Weitere Informationen	368
K-TRAINING - Schulung und Zertifizierung	370
Allgemeine Verkaufs- und Lieferbedingungen (AVLB)	374

1989

Gründung in Roncello,
Italien

6.200+

Mitarbeiter
weltweit

50.000+

Kunden
weltweit

63

Vertriebsgebiete

25

Vertriebsniederlassungen

21

Produktionsstätten

DAS UNTERNEHMEN

Die **K-FLEX®** Gruppe ist **Weltmarktführer** in der Produktion elastomerer Dämmstoffe zur Energieeinsparung. Zu den wesentlichen Erfolgsfaktoren des Familienunternehmens gehört zweifellos die hohe technologische Innovationskraft. Die kontinuierlich weiterentwickelten Lösungen zeichnen sich durch präzise Leistungsdaten und erstklassige technische Eigenschaften aus.

Klima- und Kältetechnik:
Wärmedämmung von Systemen
und Rohrleitungen von Klima-
und Kälteanlagen.

Akustik:
K-FLEX® bietet spezialisierte Produkte
und Lösungen für den Akustikmarkt.

Markt für Solarheizung:
Materialien werden für hydraulische
Verbindungen von Schiffen oder
Tanks zu Solarmodulen verwendet.

Firestop: Umfassendes Angebot
an Brandschutzlösungen, die die
Einhaltung strengster gesetzlicher
Anforderungen gewährleisten.

OEM:
K-FLEX® liefert Produkte
an Kunden, die diese im
Rahmen ihres eigenen
Fertigungsprozesses in ihre
Anlagen einbauen.

Industrie und Gewerbe: Umfasst
sowohl das Vertriebsnetz von
Unternehmen, die Wärmedämmstoffe
für ihr Kerngeschäft (Gewerbe) herstellen,
als auch spezifische Branchensegmente,
bestehend aus der Erdöl- und
Petrochemieindustrie (Öl und Gas), dem
Schienen- und Schiffbau, der Pharmaindustrie
und anderen industriellen Prozessmärkten.

Heizung und Sanitär: Vertrieb über ein
strukturiertes Vertriebsnetz bestehend
aus großen Vertriebsunternehmen, die
auf thermische, hydraulische und sanitäre
Produkte spezialisiert sind.

Fußbodenheizung: Komplettes System mit Werkzeugen und
Zubehör für die Installation von Fußbodenheizungen.

Getränke: Breites Sortiment an innovativen Isoliersystemen für die
Getränkeindustrie.

MISSION

Unsere Mission ist es, effektive Lösungen für spezifische Kunden- / Marktanforderungen zu liefern und damit unsere Marktführerschaft in der Produktion von Dämmstoffen weiter auszubauen. Hierzu setzen wir auf fortschrittliche Technologien und die Entwicklung innovativer Dämmsysteme.

HISTORIE

K-FLEX® wurde 1989 in Roncello (Norditalien) gegründet. Firmengründer Amedeo Spinelli ist auch heute noch Präsident und Aktionär der Gruppe.

K-FLEX® entwickelte seine Präsenz auf dem Markt und wuchs schnell. Im Jahr 1993 besaß **K-FLEX®** bereits einen bedeutenden Marktanteil in Italien, der in der Folgezeit auf weitere europäische Märkte ausgedehnt werden konnte.

Fast zehn Jahre nach der Gründung expandierte **K-FLEX®** außerhalb Europas. 2001 eröffnete **K-FLEX®** China in Guangzhou seine erste Produktionsstätte, gefolgt von einer zweiten Anlage, die 2009 in Suzhou die Produktion aufnahm.

K-FLEX® errichtete weitere Produktionsstätten in den USA (2001), in Russland (2005), in Indien und Malaysia (2009) sowie in Polen und Dubai (2011).

Um die weltweit wachsende Nachfrage nach **K-FLEX®** Produkten decken zu können, wurden parallel dazu Vertriebsniederlassungen und verschiedene Logistikzentren in Deutschland (2000), Skandinavien (2005), Großbritannien (2006), Rumänien (2008), Japan (2008), Ukraine (2009), Südkorea (2009) aufgebaut.

Als weitere strategische Aktivitäten erwarb die IK Insulation Group im Jahr 2008 100% der Anteile von BEVEX Ltd.. Damit wurde eine Diversifizierung auch in die Lebensmittel- und Getränkebranche erreicht.

Ende 2009 zog **K-FLEX®** in Roncello in einen neu gebauten, stark vergrößerten Verwaltungs-, Produktions- und Logistikkomplex um.

Auch die Produktionsstätten in Russland, Polen, Indien und den USA wurden in den letzten Jahren weiter vergrößert, um die gesteigerte Nachfrage auf den lokalen Märkten decken zu können.

ENTWICKLUNG PRODUKTIONSSTÄTTEN

Im Juni 2014 änderte das Unternehmen seine Rechtsform von der L'ISOLANTE K-FLEX Srl. (vergleichbar der deutschen Gesellschaft mit beschränkter Haftung) zur L'ISOLANTE K-FLEX S.p.A. (Aktiengesellschaft), ist jedoch auch weiterhin zu 100% ein Familienunternehmen, das von CEO Dr. Carlo Spinelli geführt wird.

Im Jahr 2017 wurde das Werk in den USA zur größten und modernsten Anlage der Welt ausgebaut. Auch das polnische Werk wurde 2017 erweitert und stellt das größte und modernste Werk Europas dar.

Im Jahr 2018 wurde eine neue Produktionsstätte in Ägypten fertiggestellt und es wurde das neue "**K-FLEX®** Logistikzentrum Leipzig-Halle" in Deutschland eröffnet. Es ist das größte Distributionszentrum für Elastomerschaumstoffe in ganz Europa.

Im Jahr 2019 wurde eine neue Produktionsstätte in Vietnam eröffnet, um die Marktanfrage aus dem asiatischen Raum zu unterstützen. Im selben Jahr eröffnete **K-FLEX®** sein zweites polnisches Werk, das u.a. mit einer neuen Polyethylen-Produktionsanlage ausgestattet wurde.

Im Januar 2020 wurde ein neuer Produktionsstandort in Mexiko eröffnet, um das Wachstum des südamerikanischen Marktes zu unterstützen.

Um den Markt im Vereinigten Königreich mit der dort wichtigen Polyethylen-Isolierung zusätzlich bedienen zu können, wurde 2022 ein neues K-FLEX® Werk in der UK errichtet.

Im gleichen Jahr öffnete ein neues Werk in Mexiko seine Tore, damit von dort aus auch die Westküste der USA kostengünstig beliefert werden kann.

Um auf der iberischen Halbinsel weiterhin wettbewerbsfähig zu bleiben, wurde 2023 eine K-FLEX® Produktionsstätte für Elastomer-Dämmstoffe in Portugal eröffnet.

Um auf der iberischen Halbinsel weiterhin wettbewerbsfähig zu bleiben, wurde 2023 eine K-FLEX® Produktionsstätte für Elastomer-Dämmstoffe in Portugal eröffnet.

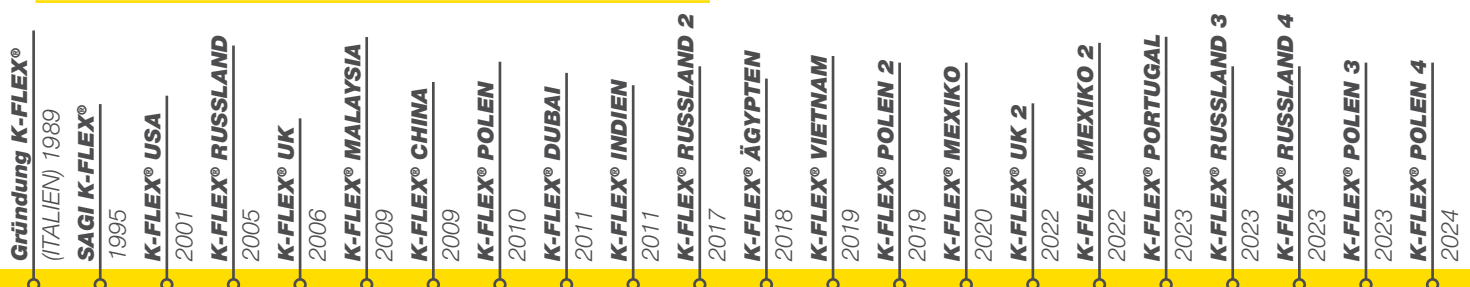



K-FLEX® ► PRODUKTE FÜR EINE BESSERE UMWELT

ENERGIEEINSPARUNG

K-FLEX® ist der weltweit führende Hersteller von thermisch isolierenden Produkten und leistet damit einen wertvollen Beitrag zur Energieeinsparung und zur Verringerung des Treibhauseffekts.

Wir bieten unseren Kunden innovative Dämmstoffe auf höchstem Niveau hinsichtlich Flexibilität, Anwendbarkeit, Service und Qualität.

Die Produktpalette wurde und wird immer weiter ausgebaut. Sie umfasst im Wesentlichen eine Vielzahl von Wärme-, Kälte- und Schalldämmstoffen sowie von vorisolierten Rohren, Trinkwasserrohrsystemen, Fußbodenheizungssystemen, Klebebändern, und weiteren Systemlösungen für Großhandel und Industrie.



K-FLEX® ist Premium Member der EUROPEAN INDUSTRIAL INSULATION FOUNDATION (Eiif). Die Stiftung engagiert sich europaweit ausschließlich und unwiderruflich gemeinnützig für den Einsatz nachhaltiger Isoliersysteme in Industrieanlagen und im industriellen Umfeld mit dem Ziel, Energie einzusparen und CO₂-Emissionen zu reduzieren. Primäres Anliegen der Stiftung ist es, das Potential nachhaltiger Isolierlösungen bei Entscheidungsträgern aus Wirtschaft und Politik bekannt zu machen und mittels Beratung, Aus- und Fortbildung die Umsetzung konkreter Projekte zu initiieren. Die Eiif bildet in diesem Zusammenhang TIPCHECK® Engineers aus, die den Ist-Zustand einer Anlage analysieren (Technical Insulation Performance) und auf neutraler Basis Kosten-, Energieeinsparung und die meist sehr kurze Amortisationszeit errechnen. Auch K-FLEX® unterstützt den TIPCHECK® mit ausgebildeten TIPCHECK® Engineers, die gerne auch Isolierbetriebe vor Ort unterstützen.

LÄRMSCHUTZ

Schallschutz ist eine wesentliche Voraussetzung für die Erhaltung von Gesundheit und Arbeitssicherheit.

Mit dem K-FLEX® K-FONIK System bieten wir effektive Lösungen, um Beeinträchtigungen von Gesundheit, Lebensqualität und Arbeitsproduktivität zuverlässig vorzubeugen.

K-FLEX® verfügt über ein umfassendes Sortiment an Systemen zur Schallisolierung, Schallabsorption und Schalldämpfung – das K-FLEX® K-FONIK SYSTEM.



NACHHALTIGKEIT



K-FLEX® bietet Dämmsysteme, die für die gesamte Lebensdauer industrieller Anlagen ausgelegt sind. Durch die fachgemäße Installation von K-FLEX® Dämmsystemen können Tauwasserbildung ebenso wie Korrosion unter der Isolierung (CUI) zuverlässig verhindert werden. Insbesondere auch die K-FLEX® Ummantelfolien leisten durch ihre hohe Widerstandskraft einen erheblichen Beitrag zur Nachhaltigkeit von Installationen und können die Lebensdauer von Anlagen verlängern.



K-FLEX® ist INTERSEROH Partner

Die Interseroh AG organisiert flächendeckend in Deutschland die Entsorgung gebrauchter Transportverpackungen. Durch geschlossene Wertstoffkreisläufe verwirklichen wir so gemeinsam mit Interseroh das Konzept einer funktionierenden Kreislaufwirtschaft. Wir als Hersteller zahlen im Rahmen dieses Vertrages die für Sie kostenlose Entsorgung durch z. B. Abholung bei Großanfallstellen (Großhandel).

GEPRÜFTER UND ZERTIFIZIERTER UMWELTSCHUTZ

MIT PRODUKTEN AUS DEM HAUSE K-FLEX®

K-FLEX® ist nach ISO 9001 und ISO 14001 zertifiziert und verfügt über mehr als 1.000 internationale Prüfzeugnisse, Zertifizierungen und ECO-Labels, sowie zahlreiche Sonderzulassungen für besonders anspruchsvolle Anwendungsgebiete.

Alle K-FLEX® bzw. im Hause K-FLEX® produzierten Produkte unterliegen einer regelmäßigen Fremdüberwachung durch akkreditierte europäische Institute. Diese unabhängigen Prüfungen gewährleisten die Einhaltung sämtlicher technischer Spezifikationen, wie sie in unseren Produktdatenblättern detailliert aufgeführt sind.

Darüber hinaus erfüllen K-FLEX® Produkte die Anforderungen zahlreicher international anerkannter Umwelt- und Gebäudestandards. Sie tragen zur Zertifizierung von Gebäuden nach LEED, BREEAM und der DGNB bei und erfüllen die Kriterien von BVB Schweden, Eco Bau Schweiz und einer Vielzahl weiterer renommierter Labels.

So stellen wir sicher, dass unsere Lösungen nicht nur technisch zuverlässig, sondern auch nachhaltig und zukunftsorientiert sind.

ZERTIFIZIERUNGEN UND VERBÄNDE

K-FLEX® setzt alles daran, seinen Kunden echten Mehrwert zu bieten - mit zertifizierten, sicheren und komfortablen Lösungen sowie umfassenden Dienstleistungen.

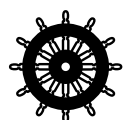

WELTWEIT

K-FLEX® Produkte werden in mehr als 60 Ländern verkauft. Als wesentlicher Bestandteil der Geschäftspolitik plant K-FLEX® den Ausbau des Vertriebs hinsichtlich der Marktanteile, aber auch in der Belieferung zusätzlicher Länder mit Entwicklungspotential.

Als Reaktion auf den rapide wachsenden Dämmstoffmarkt hat K-FLEX® internationale Produktionsnetzwerke eingerichtet. Im Gegensatz zu zahlreichen anderen Anbietern verfolgt K-FLEX® die Strategie der Globalisierung nicht, um Arbeitskosten einzusparen, sondern um die lokalen Märkte effizienter beliefern zu können. Die Nähe zum Kunden gestattet K-FLEX® vielmehr, sich mit großer Flexibilität an die globalen, sich ständig entwickelnden Anforderungen anzupassen. Nicht zuletzt trägt die globale Präsenz von K-FLEX® auch dazu bei, die Transportwege im Rahmen zu halten. Thermisch und akustisch dämmende Materialien sind Produkte mit einem großen Volumen, weshalb die Transportkosten eine nicht zu vernachlässigende Größe darstellen. Geringe Transportwege leisten zudem einen weiteren Beitrag zum Umweltschutz.

Ein Erfolgsfaktor von K-FLEX® ist die Fähigkeit, durch eine ausgesprochen flexible Produktionsstruktur auf die spezifischen Bedürfnisse seiner Kunden effizient zu reagieren. Die Bestände können auf Basis von Absatzprognosen der Kunden gesteuert werden.

Weiter auf Wachstumskurs

K-FLEX® ist darauf fokussiert, seine internationale Präsenz dazu zu nutzen, in sich entwickelnde, stark wachsende Märkte vorzudringen. Die K-FLEX® Gruppe ist finanziell gut ausgestattet und somit weiter auf Expansionskurs, um so das Potential im asiatisch-pazifischen Raum, im Mittleren Osten, Osteuropa und Nordamerika zu nutzen. K-FLEX® plant, durch die Weiter- und Neuentwicklung von Produkten weitere Marktanteile in den Schlüsselmärkten zu gewinnen. Hierbei spielt die Partnerschaft zu bestehenden und neuen globalen Kunden eine große Rolle.

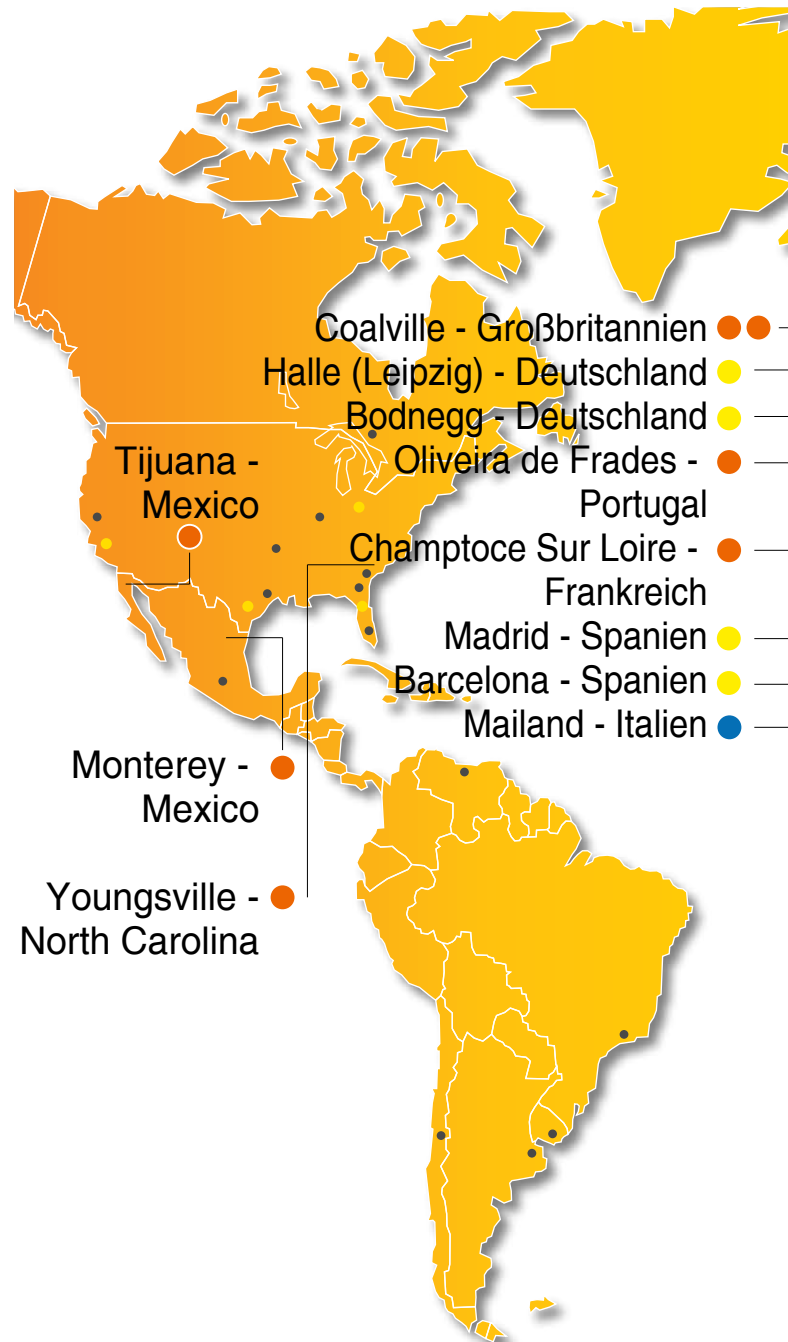

LOKALE ZENTREN FÜR EINE WELTWEITE DISTRIBUTION

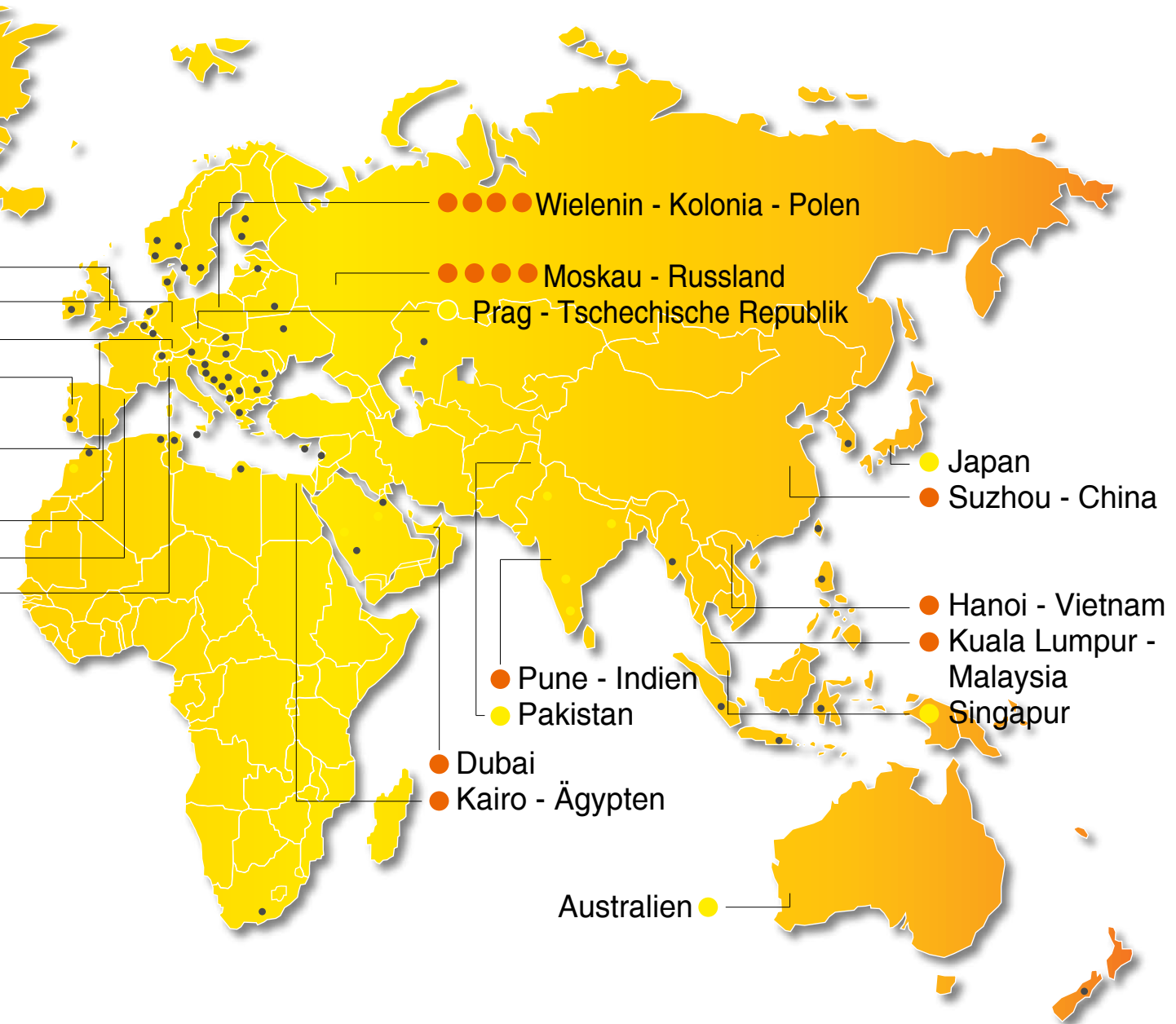

ALLGEMEINE HINWEISE UND INFORMATIONEN

01

K-FLEX® K-TRAINING - IHR VORSPRUNG BEGINNT HIER

Erfolgreiche Produkte beginnen mit fundiertem Wissen.

Im K-FLEX® K-TRAINING CENTER in Bodnegg-Rotheidlen oder direkt bei Ihnen vor Ort schulen wir Verarbeiter und Sales-Teams praxisnah und individuell - auf verschiedenen Levels und exakt abgestimmt auf Ihre Anforderungen. Unsere Trainings verbinden Theorie und Praxis, und werden von ausgewiesenen Branchen-Experten geleitet.



IHRE VORTEILE AUF EINEN BLICK

- ▶ **Individuell und praxisnah:** Schulungen für Ihre spezifischen Anforderungen
- ▶ **Flexibel und persönlich:** Trainings im K-FLEX® K-TRAINING CENTER oder direkt bei Ihnen vor Ort
- ▶ **Zertifizierte Kompetenz:** Ausstellung eines Teilnehmer-Zertifikats nach erfolgreichem Abschluss
- ▶ **Innovatives Trainingsumfeld:** mit modernen Schulungsräumen und professionellem Showroom
- ▶ **Technische Expertise:** Unser Experten-Team unterstützt Sie vor, während und nach der Schulung in allen fachlichen Fragen

Mit dem K-FLEX® K-TRAINING investieren Sie nicht nur in Wissen, sondern in nachhaltige Sicherheit, Effizienz und Qualität Ihrer Projekte.



TOLERANZEN - SCHLÄUCHE UND PLATTEN (EN 14304)

Längentoleranz: +/- 1,5%

Dickentoleranz:	6 mm	+/- 1,0 mm	ST1	+/- 1,0 mm
(Schläuche)	9 mm	+/- 1,5 mm	ST2	+/- 1,5 mm
	13 mm	+/- 1,5 mm	ST3	+/- 1,5 mm
	19 mm	+/- 2,5 mm	ST4	+/- 2,5 mm
	25 mm	+/- 2,5 mm	ST5	+/- 2,5 mm
	32 mm	+/- 3,0 mm	ST6	+/- 3,0 mm
	50 mm	+/- 3,0 mm		

Dickentoleranz:	≤ 6,0 mm	+/- 1,0 mm
(Platten)	> 6,0 mm; ≤ 19,0 mm	+/- 1,5 mm
	> 19,0 mm	+/- 2,0 mm

Breitentoleranz: +/- 2%
(Platten)

LIEFERUNG VON KURZLÄNGEN

Schläuche: Bis zu 10% des Kartoninhalts können in 1-m-Längen geliefert werden. Bei einem Kartoninhalt unter 20 m kann ein 2-m-Schlauch durch zwei 1-m-Schläuche ersetzt werden.

Platten: Eine 1-m²-Platte kann durch zwei 0,5-m²-Platten ersetzt werden. Eine Endlosrolle kann aus zwei Plattenteilen bestehen.

TOLERANZEN SCHLAUCH-INNENDURCHMESSER ▶					
MAX. AUSSEN-Ø ROHR IN MM	INNEN-Ø SCHLAUCH IN MM GEM. DIN EN 14304		MAX. AUSSEN-Ø ROHR IN MM	INNEN-Ø SCHLAUCH IN MM GEM. DIN EN 14304	
	▼ min ▼	▼ max ▼		▼ min ▼	▼ max ▼
6	7,0	10,0	57	58,0	61,0
8	9,0	12,0	60	61,0	64,0
10	11,0	14,0	64	65,0	68,0
12	13,0	16,0	70	71,0	74,0
15	16,0	19,0	76	77,0	80,0
18	19,0	22,0	80	81,0	84,0
22	23,0	26,0	89	90,0	93,0
25	26,0	29,0	102	103,0	108,0
28	29,0	32,0	108	109,0	114,0
30	31,0	34,0	114	115,0	120,0
35	36,0	39,0	125	126,0	131,0
42	43,0	46,0	133	134,0	139,0
45	46,0	49,0	140	141,0	146,0
48	49,0	52,0	160	161,0	166,0
54	55,0	58,0			

THERMISCHE ISOLIERUNG



K-FLEX® THERMISCHE ELASTOMERISOLIERUNGEN

K-FLEX® Produkte zur thermischen Isolierung leisten durch ihre hervorragenden Dämmeigenschaften einen wertvollen Beitrag zum Klimaschutz.

Durch den Einsatz nachhaltiger K-FLEX® Isoliermaterialien verbessern Sie Ihre Energiebilanz. Ihre Investition in eine Isolierung macht sich so schnell bezahlt.

Der hohe Wasserdampfdiffusionswiderstand von K-FLEX® Elastomerisierungen macht sie besonders attraktiv für Kälteanwendungen bis hin zur Tiefkälte.

Zur Isolierung von Heizungssystemen verwenden Sie das verarbeitungsfreundliche K-FLEX® H, K-FLEX® K-ROCK oder K-FLEX® PE mit Dämmdicken gemäß GEG.

Für hohe Temperaturen wählen Sie K-FLEX® ECO oder K-FLEX® K-ROCK. Wenn es um besondere Sicherheitsanforderungen geht, ist das halogenfreie und raucharme K-FLEX® ECO und K-FLEX® SRC ECO s1 die richtige Lösung.











Ummantellungs-lösungen und passendes Zubehör runden das Programm ab.

Durch fachgerecht ausgeführte Isolierarbeiten mit K-FLEX® Materialien lässt sich Korrosion unter der Isolierung (CUI) vermeiden. So verlängern Sie die Lebensdauer Ihrer Anlagen und sorgen für mehr Sicherheit.

Energie und Geld zu sparen und gleichzeitig die Umwelt zu schützen, kann so einfach sein.

Am besten: K-FLEX®

PRODUKT- UND ANWENDUNGSLEITFADEN

										
	HEIZUNG	KLIMA-GERÄTE / LÜFTUNG	KÄLTE	SOLAR	INDUSTRIE	ÖL & GAS	SCHIFFS-BAU	WAGON-BAU	HALOGENFREI	UV-RESIS-TENT
K-FLEX® S1	•	•								
K-FLEX® S2	•	•								
K-FLEX® ST PLUS	•	•	•		•	•	•	•		
K-FLEX® ST	•	•	•		•	•	•	•		
K-FLEX® ST DUCT	•	•	•							
K-FLEX® ST FRIGO		•	•							
K-FLEX® H	•	•								
K-FLEX® ECO	•	•	•		•	•	•	•	•	
K-FLEX® SOLAR HT	•			•	•	•			•	•
K-FLEX® SRC / SRC ECO	•	•	•		•				•	
K-FLEX® PE	•	•								
K-FLEX® K-ROCK	•	•			•					
K-FLEX® PU	•	•	•							
K-FLEX® ECO ALU NET	•	•	•		•	•	•		•	

THERMISCHE ISOLIERUNG

02

Mit diesem Produkt- und Anwendungsleitfaden finden Sie das richtige K-FLEX® Produkt passend zu Ihrer Anwendung.

PRODUKT UND ANWENDUNGSLEITFADEN FEF

WELCHER ISOLIERTYP FÜR WELCHEN TEMPERATURBEREICH?

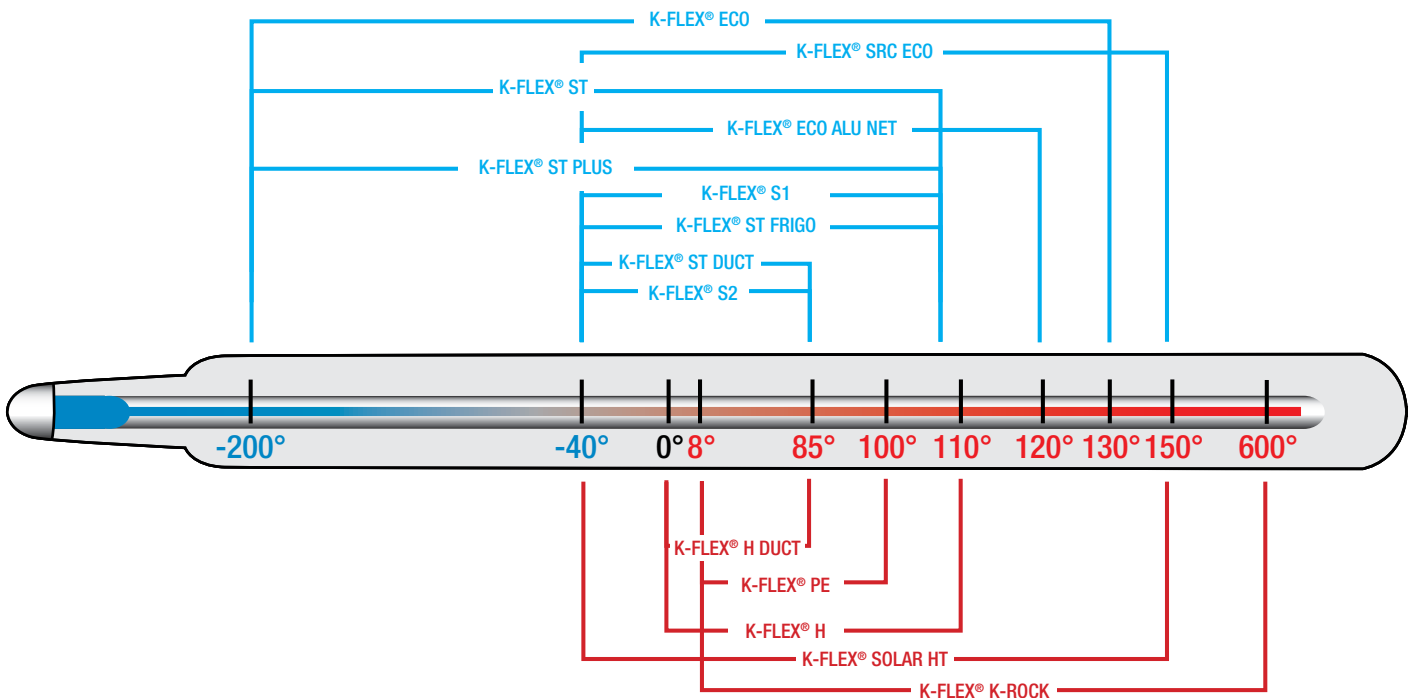

Bei Anwendungen unter -40 °C wenden Sie sich bitte an unsere technische Abteilung.
 Prüfzeugnisse und Überwachungsverträge für alle Anwendungsbereiche sowie für Sonder-Einsatzbereiche
 (z. B. Bahn, Schifffahrt, Reinräume) siehe Downloadbereich www.kflex.com

K-FLEX® ▶ TEMPERATUREINSATZBEREICHE		
▼ Produkte ▼	▼ Min °C ▼	▼ Max °C ▼
K-FLEX® S1	- 40	+ 110
K-FLEX® S2	- 40	+ 85
K-FLEX® ST	- 200	+ 110
K-FLEX® ST PLUS	- 200	+ 110
K-FLEX® ST DUCT	- 40	+ 85
K-FLEX® ST FRIGO	- 40	+ 110
K-FLEX® ECO	- 200	+ 150
K-FLEX® SRC ECO	- 40	+ 150
K-FLEX® SRC	- 40	+ 85
K-FLEX® H	0	+ 110
K-FLEX® H DUCT	0	+ 85
K-FLEX® PE	+ 8	+ 90
K-FLEX® SOLAR HT	- 40	+ 150
K-FLEX® K-ROCK	+ 8	+ 600
K-FLEX® ECO ALU NET	- 40	+ 120

VERPACKUNGS- UND TRANSPORTÜBERSICHT

THERMISCHE ISOLIERUNG

KARTONS	PRODUKTE	KARTONMASSE IN CM			KARTONS/ PALETTE	PALETTENMASSE IN CM			PALETTEN/ LKW	PALETTE
		LÄNGE	BREITE	HÖHE	MAX. ANZAHL	LÄNGE	BREITE	HÖHE	MAX. ANZAHL	
	Platten 1 m, bis 25 mm Dämmdicke, kleiner Karton: K-FLEX® ST PLUS K-FLEX® ST K-FLEX® SRC K-FLEX® SRC ECO K-FLEX® S2	106	40	41	36* 30**	210 210	120 120	261 220	12	
	Platten 1 m, 32-60 mm Dämmdicke, mittel Karton: K-FLEX® ST PLUS K-FLEX® ST K-FLEX® ECO K-FLEX® SOLAR HT	105	55	55	16	210	120	235	12	
	Platten 1 m, großer Karton K-FLEX® ST	105	73	73	9	216	118	237	12	
	Platten 2 x 0,5 m	215,5	55	16,5	20	210	120	180		
	Platten 1,5 m in Säcken: K-FLEX® ST K-FLEX® ST DUCT				20	210	120	265***		

* Liefermenge bei vollen LKW-Ladungen (insbesondere via K-FLEX® Werkslager)
 ** Liefermenge für Stückguttransporte (insbesondere via K-FLEX® Logistikzentrum Leipzig-Halle)
 *** 265 cm = Maximalhöhe. Je nach Dämmdicke der Platte kann das Verpackungsmaß und somit auch die Gesamthöhe der Palette variieren.
 Wichtiger Hinweis: die Transportmengen sind für komplette LKW-Ladungen kalkuliert. Sie können je nach LKW-Größe abweichen.
 Bitte informieren Sie sich bei unserem Customer Service über die für Ihren jeweiligen Auftrag gültigen Transportmengen.

VERPACKUNGS- UND TRANSPORTÜBERSICHT

KARTONS	PRODUKTE	KARTONMASSE IN CM			KARTONS/ PALETTE MAX. ANZAHL	PALETTENMASSE IN CM			PALETTEN/ LKW MAX. ANZAHL	PALETTE
		LÄNGE	BREITE	HÖHE		LÄNGE	BREITE	HÖHE		
	Schläuche 2 m: K-FLEX® ST K-FLEX® ST PLUS K-FLEX® ECO K-FLEX® H K-FLEX® SOLAR HT K-FLEX® S1	210	39	32	21* 18**	210 210	120 120	239 207	12	
	Schläuche 2 m: K-FLEX® SOLAR HT+UV	210	39	32	21* 18**	210 210	120 120	239 207	12	
	Schläuche 1 m: K-FLEX® SOLAR HT+UV K-FLEX® SRC ECO K-FLEX® K-ROCK	108	39	39	30	210	120	245	12	
	Schläuche, Rollenkarton: K-FLEX® SOLAR HT	59	59	40	36* 16* 30** 12**	210 120 210 120	120 80 120 80	255 251 215 192	12	
	Schläuche, Rollenkarton: K-FLEX® H ROLLEN	52	59	26	62	210	120	250	12	
	Schläuche, Jumbo-Karton: K-FLEX® ST FRIGO	80	80	40	18*	210	120	255	12	
	Schläuche, Rollenkarton: K-FLEX® ST FRIGO	51,5	50	21	88* 32* 72** 36**	210 120 210 120	120 80 120 80	246 246 204 220	12	
	Offene Schläuche, mittel Karton: K-FLEX® ST	105	55	55	16	210	120	235	12	
	Offene Schläuche, kleiner Karton: K-FLEX® ST	106	40	41	36* 30**	210 210	120 120	261 220	20	
	Schläuche 2 m, kleiner Karton: K-FLEX® PE K-FLEX® PE PLUS K-FLEX® PE COLOR K-FLEX® PE PLUS COLOR	207,5	38,5	32	18	210	118	209,5	-	
	Schläuche 2 m, großer Karton: K-FLEX® PE K-FLEX® PE PLUS K-FLEX® PE COLOR K-FLEX® PE PLUS COLOR	207,5	59	39	10	210	118	209,5	-	
	Schläuche, Rollenkarton K-FLEX® PE COLOR	105	55	55	16	210	118	209,5	-	

THERMISCHE ISOLIERUNG

02

Die hier aufgeführten Bilder dienen lediglich als Beispiele. Abweichungen / Änderungen sind möglich.

K-FLEX®

SRC/SRC ECO

K-FLEX®
SRC ECO
B_L-s1,d0

Halogenfrei

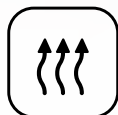



K-FLEX® SRC - SRC ECO

- ▶ Brandklasse B_L-s1,d0 / B-s2,d0
- ▶ Besonders raucharm im Brandfall
- ▶ Halogenfrei mit hervorragenden Dämmwerten
- ▶ Hoher Wasserdampfdiffusionswiderstand
- ▶ Von -40 °C bis +85 °C einsetzbar
- ▶ Einzige halogenfreie Euroclass B_L-s1,d0 Isolierung im Markt
- ▶ 2-in-1-System: platz- und zeitsparend
- ▶ Schutz vor mechanischer Beanspruchung / Beschädigung
- ▶ UV-beständig, keine zusätzliche Ummantelung erforderlich



Passende Ergänzungsprodukte finden Sie in den Rubriken K-FLEX® ST / K-FLEX® ST PLUS, K-FLEX® ECO, K-FLEX® Zubehör

TECHNISCHE DATEN



K-FLEX® SRC ECO PLATTEN UND SCHLÄUCHE ▶ TECHNISCHE DATEN

▼ Eigenschaft ▼	▼ Werte ▼	▼ Referenzstd. ▼
Temperaturbereich	Von -40 °C* bis +150 °C	EN 14706
Wärmeleitfähigkeit λ W/(m•K)	-20 °C = 0,036 0 °C = 0,038 +20 °C = 0,040 +40 °C = 0,042	EN ISO 8497 EN 12667
Korrosionsrisiko	pH neutral (7)	EN 13468
Wasserdurchlässigkeit	WS < 0.1%	EN 13472
Wasserdampf-Diffusionswiderstand μ	>3000 + SRC Folie	EN 12086
Brandverhalten	Schläuche: B-s1,d0 Platten: B-s2,d0 Tapes: B-s1,d0	EN 13501-1
Ökologische Daten	halogen-, PVC-, FCKW-, HFCKW- und formaldehydfrei	
ECO-Labels	„Indoor Air Comfort GOLD“ bezogen auf die VOC-Werte in Übereinstimmung mit LEED / BREEAM / AgBB / Blauer Engel / French VOC; u.v.m. (s. Download-Bereich)	

* Für Anwendungen unter -40 °C wenden Sie sich bitte an unsere technische Abteilung.
K-FLEX® behält sich das Recht vor, die Daten und die technischen Eigenschaften ohne Vorankündigung zu ändern.



K-FLEX® SRC PLATTEN ▶ TECHNISCHE DATEN

▼ Eigenschaft ▼	▼ Werte ▼	▼ Referenzstd. ▼
Temperaturbereich	Von -40 °C* bis +85 °C	EN 14706
Wärmeleitfähigkeit λ W/(m•K)	-20 °C = 0,031 0 °C = 0,033 +20 °C = 0,035 +40 °C = 0,037	EN 13787 EN 12667
Korrosionsrisiko	pH neutral (7)	EN 13468
Wasserdurchlässigkeit	WS < 0.1%	EN 13472
Wasserdampf-Diffusionswiderstand μ	≥ 10000	EN 12086
Brandverhalten	B-s2,d0	EN 13501-1
Ökologische Daten	FCKW-HFCKW-frei	

* Für Anwendungen unter -40 °C wenden Sie sich bitte an unsere technische Abteilung.
K-FLEX® behält sich das Recht vor, die Daten und die technischen Eigenschaften ohne Vorankündigung zu ändern.

K-FLEX® SRC ECO bietet als erste und einzige Elastomer-Isolierung im Markt die Kombination aus s1 "extrem raucharm" und Halogenfreiheit. Die innovative Schutzummantelung bietet hohen Schutz vor mechanischer Beanspruchung. Das macht K-FLEX® SRC ECO zur robustesten und sichersten Dämm-Lösung im FEF-Markt. Besonders geeignet für alle öffentlichen wie auch industriellen Bereiche mit besonders hohen Sicherheitsanforderungen.

ANWENDUNG

K-FLEX® SRC ECO besteht aus einem 100% halogenfreien NBR (Nitril-Butadien-Kautschuk) Schaumstoff, der mit umweltfreundlichen Flammschutzmitteln hergestellt wird. K-FLEX® SRC ECO ist die Hochsicherheits-Lösung für alle Anwendungen von -40 °C bis +85 °C. K-FLEX® SRC ECO findet ideale Anwendung in öffentlichen Bereichen mit besonders hohem Sicherheitsanspruch (Rechenzentren, Krankenhäuser uvm.). Kombinieren Sie K-FLEX® SRC ECO mit weiteren halogenfreien K-FLEX® Produkten, um die Leistungsfähigkeit weiter zu erhöhen, z.B. K-FLEX® K-FONIK ECO GV für den halogenfreien Premium-Schallschutz. Die silberne Oberfläche wurde zum Einsatz neben Mineralwollschalen optisch angepasst. Sie fungiert als zusätzliche Dampfbremse und bietet weitere Vorteile wie Schutz bei hoher mechanischer Belastung.

MAXIMALE SICHERHEIT

K-FLEX® SRC ECO schützt Leben durch extrem geringe und nicht-toxische Rauchentwicklung im Brandfall. Dank seiner halogenfreien Zusammensetzung sichert K-FLEX® SRC ECO Ihren Bestand - im Brandfall wird keine Salzsäure abgesetzt. Es entstehen keine korrosiven Belastungen für elektronische Anlagen und Anlagen aus Beton oder Stahl und kein Sondermüll. Durch die robuste Oberfläche - die integrierte Dampfbremse (Korrosionsschutz) - werden Reparaturarbeiten und Ausfallzeiten eingespart.

UMWELT UND GESUNDHEIT

K-FLEX® SRC ECO ist resistent gegen Schimmel, Pilze und Bakterienwachstum – ganz ohne den Einsatz von Bioziden, wie z.B. Triclosan, und deren Untermarken, wie beispielsweise Microban®. Der geschlossenzellige NBR-Kautschuk garantiert, dass keine Fasern oder andere Stoffe die Atemluft belasten. Produkte dürfen bereits bei Einhaltung definierter Grenzwerte als „halogenfrei“ gekennzeichnet werden. Weil K-FLEX® SRC ECO aber 100% halogenfrei ist, ermöglicht es eine umweltfreundlichere Realisierung aller Projekte. Nicht zuletzt bietet K-FLEX® SRC ECO ausgezeichnete Dämmwerte und schont somit nicht nur die Umwelt, sondern auch den Geldbeutel.

K-FLEX® SRC - K-FLEX® SRC ECO ▶ PRODUKTPALETTE			
	▼ Länge ▼	▼ Dämmdicke ▼	▼ Innendurchmesser ▼
K-FLEX® SRC ECO - Schläuche	1 m	9-13-19-25 mm	von 15 bis 160 mm
		K-FLEX® SRC - PLATTENBREITE 1000 MM	K-FLEX® SRC ECO - PLATTENBREITE 1000 MM
	▼ Dämmdicke ▼	▼ m bzw. m²/Karton ▼	▼ m bzw. m²/Karton ▼
	6	15	15
	9	10	10
K-FLEX® SRC / SRC ECO - Platten	13	8	8
	19	5	5
	25	4	4
	32	4	4



K-FLEX® SRC ECO ▶ SCHLÄUCHE

K-FLEX® SRC ECO ▶ SCHLÄUCHE 1 M

DÄMMDICKE 9 MM

KUPFERROHR CU

EISENROHR FE

Außen-ø ▼ (mm) ▼	Nennweite ▼ DN ▼	Zoll ▼	Außen-ø ▼ (mm) ▼	Nennweite ▼ DN ▼	Dimension ▼ (mm) ▼	Artikelnummer ▼	Bestell- nummer ▼	m/Karton ▼	EUR/m ▼	
15	10	1/4"	13,5	8	9	15	09015214382SRC	SRC-ECO09-015	99	10,81
18	15	3/8"	17,2	10	9	18	09018214382SRC	SRC-ECO09-018	81	11,09
22	20	1/2"	21,3	15	9	22	09022214382SRC	SRC-ECO09-022	71	12,00
28	25	3/4"	26,9	20	9	28	09028214382SRC	SRC-ECO09-028	52	13,17
35	32	1"	33,7	25	9	35	09035214382SRC	SRC-ECO09-035	39	14,37
42	40	1+1/4"	42,4	32	9	42	09042214382SRC	SRC-ECO09-042	32	16,20
		1+1/2"	48,3	40	9	48	09048214382SRC	SRC-ECO09-048	28	18,90
54	50		54		9	54	09054214382SRC	SRC-ECO09-054	24	20,14
		2"	60,3	50	9	60	09060214382SRC	SRC-ECO09-060	24	20,82
76,1	65	2+1/2"	76,1	65	9	76	09076214382SRC	SRC-ECO09-076	20	22,68
88,9	80	3"	88,9	80	9	89	09089214382SRC	SRC-ECO09-089	13	24,40
		3+1/2"	101,6		9	102	09102214382SRC	SRC-ECO09-102	10	28,29
108	100		108		9	108	09108214382SRC	SRC-ECO09-108	10	29,96
114	100	4"	114,3	100	9	114	09114214382SRC	SRC-ECO09-114	8	32,27
			125		9	125	09125214382SRC	SRC-ECO09-125	8	47,48
133	125		133		9	133	09133214382SRC	SRC-ECO09-133	6	48,71
		5"	139,7	125	9	140	09140214382SRC	SRC-ECO09-140	6	49,76
159	150		160		9	160	09160214382SRC	SRC-ECO09-160	4	62,15

DÄMMDICKE 13 MM

KUPFERROHR CU

EISENROHR FE

Außen-ø ▼ (mm) ▼	Nennweite ▼ DN ▼	Zoll ▼	Außen-ø ▼ (mm) ▼	Nennweite ▼ DN ▼	Dimension ▼ (mm) ▼	Artikelnummer ▼	Bestell- nummer ▼	m/Karton ▼	EUR/m ▼	
15	10	1/4"	13,5	8	13	15	13015214382SRC	SRC-ECO13-015	73	12,37
18	15	3/8"	17,2	10	13	18	13018214382SRC	SRC-ECO13-018	62	12,77
22	20	1/2"	21,3	15	13	22	13022214382SRC	SRC-ECO13-022	58	13,82
28	25	3/4"	26,9	20	13	28	13028214382SRC	SRC-ECO13-028	43	14,62
35	32	1"	33,7	25	13	35	13035214382SRC	SRC-ECO13-035	31	16,16
42	40	1+1/4"	42,4	32	13	42	13042214382SRC	SRC-ECO13-042	27	17,54
		1+1/2"	48,3	40	13	48	13048214382SRC	SRC-ECO13-048	21	20,99
54	50		54		13	54	13054214382SRC	SRC-ECO13-054	20	21,71
		2"	60,3	50	13	60	13060214382SRC	SRC-ECO13-060	18	24,47
76,1	65	2+1/2"	76,1	65	13	76	13076214382SRC	SRC-ECO13-076	12	28,69
88,9	80	3"	88,9	80	13	89	13089214382SRC	SRC-ECO13-089	12	30,93
		3+1/2"	101,6		13	102	13102214382SRC	SRC-ECO13-102	9	32,25
108	100		108		13	108	13108214382SRC	SRC-ECO13-108	8	32,75
114	100	4"	114,3	100	13	114	13114214382SRC	SRC-ECO13-114	8	36,42
			125		13	125	13125214382SRC	SRC-ECO13-125	7	49,12
133	125		133		13	133	13133214382SRC	SRC-ECO13-133	6	50,23
		5"	139,7	125	13	140	13140214382SRC	SRC-ECO13-140	6	51,27
159	150		160		13	160	13160214382SRC	SRC-ECO13-160	4	63,61

K-FLEX® SRC ECO ▶ SCHLÄUCHE 1 M
DÄMMDICKE 19 MM
KUPFERROHR CU
EISENROHR FE

Außen-ø ▼ (mm) ▼	Nennweite ▼ DN ▼	▼ Zoll ▼	Außen-ø ▼ (mm) ▼	Nennweite ▼ DN ▼	Dimension ▼ (mm) ▼		▼ Artikelnummer ▼	Bestell- nummer ▼	▼ m/Karton ▼	▼ EUR/m ▼
15	10	1/4"	13,5	8	19	15	19015214382SRC	SRC-ECO19-015	47	16,07
18	15	3/8"	17,2	10	19	18	19018214382SRC	SRC-ECO19-018	42	17,22
22	20	1/2"	21,3	15	19	22	19022214382SRC	SRC-ECO19-022	33	20,18
28	25	3/4"	26,9	20	19	28	19028214382SRC	SRC-ECO19-028	27	21,11
35	32	1"	33,7	25	19	35	19035214382SRC	SRC-ECO19-035	21	24,56
42	40	1+1/4"	42,4	32	19	42	19042214382SRC	SRC-ECO19-042	20	25,14
		1+1/2"	48,3	40	19	48	19054214382SRC	SRC-ECO19-048	16	28,34
54	50		54		19	54	19054214382SRC	SRC-ECO19-054	15	31,16
		2"	60,3	50	19	60	19060214382SRC	SRC-ECO19-060	15	32,75
76,1	65	2+1/2"	76,1	65	19	76	19076214382SRC	SRC-ECO19-076	11	46,07
88,9	80	3"	88,9	80	19	89	19089214382SRC	SRC-ECO19-089	9	48,84
		3+1/2"	101,6		19	102	19102214382SRC	SRC-ECO19-102	7	65,94
108	100		108		19	108	19108214382SRC	SRC-ECO19-108	7	67,41
114	100	4"	114,3	100	19	114	19114214382SRC	SRC-ECO19-114	6	68,93
			125		19	125	19125214382SRC	SRC-ECO19-125	5	86,24
133	125		133		19	133	19133214382SRC	SRC-ECO19-133	4	88,71
		5"	139,7	125	19	140	19140214382SRC	SRC-ECO19-140	4	90,33
159	150		160		19	160	19160214382SRC	SRC-ECO19-160	3	110,12

DÄMMDICKE 25 MM
KUPFERROHR CU
EISENROHR FE

Außen-ø ▼ (mm) ▼	Nennweite ▼ DN ▼	▼ Zoll ▼	Außen-ø ▼ (mm) ▼	Nennweite ▼ DN ▼	Dimension ▼ (mm) ▼		▼ Artikelnummer ▼	Bestell- nummer ▼	▼ m/Karton ▼	▼ EUR/m ▼
18	15	3/8"	17,2	10	25	18	25018214382SRC	SRC-ECO25-018	30	26,35
22	20	1/2"	21,3	15	25	22	25022214382SRC	SRC-ECO25-022	27	30,94
28	25	3/4"	26,9	20	25	28	25028214382SRC	SRC-ECO25-028	22	32,42
35	32	1"	33,7	25	25	35	25035214382SRC	SRC-ECO25-035	16	35,15
42	40	1+1/4"	42,4	32	25	42	25042214382SRC	SRC-ECO25-042	15	44,86
		1+1/2"	48,3	40	25	48	25048214382SRC	SRC-ECO25-048	15	48,21
54	50		54		25	54	25054214382SRC	SRC-ECO25-054	11	49,38
		2"	60,3	50	25	60	25060214382SRC	SRC-ECO25-060	9	51,33
76,1	65	2+1/2"	76,1	65	25	76	25076214382SRC	SRC-ECO25-076	8	74,30
88,9	80	3"	88,9	80	25	89	25089214382SRC	SRC-ECO25-089	6	83,22
		3+1/2"	101,6		25	102	25102214382SRC	SRC-ECO25-102	4	84,03
108	100		108		25	108	25108214382SRC	SRC-ECO25-108	3	86,28
114	100	4"	114,3	100	25	114	25114214382SRC	SRC-ECO25-114	3	99,58
			125		25	125	25125214382SRC	SRC-ECO25-125	3	102,17
133	125		133		25	133	25133214382SRC	SRC-ECO25-133	2	121,93
		5"	139,7	125	25	140	25140214382SRC	SRC-ECO25-140	2	124,02
159	150		160		25	160	25160214382SRC	SRC-ECO25-160	2	128,33

DÄMMDICKE 32 MM
KUPFERROHR CU
EISENROHR FE

Außen-ø ▼ (mm) ▼	Nennweite ▼ DN ▼	▼ Zoll ▼	Außen-ø ▼ (mm) ▼	Nennweite ▼ DN ▼	Dimension ▼ (mm) ▼		▼ Artikelnummer ▼	Bestell- nummer ▼	▼ m/Karton ▼	▼ EUR/m ▼
22	20	1/2"	21,3	15	32	22	32022214382SRC	SRC-ECO32-022	15	43,87
28	25	3/4"	26,9	20	32	28	32028214382SRC	SRC-ECO32-028	12	47,63
35	32	1"	33,7	25	32	35	32035214382SRC	SRC-ECO32-035	11	52,35
42	40	1+1/4"	42,4	32	32	42	32042214382SRC	SRC-ECO32-042	11	64,78
		1+1/2"	48,3	40	32	48	32048214382SRC	SRC-ECO32-048	9	71,74
		2"	60,3	50	32	60	32060214382SRC	SRC-ECO32-060	8	88,97
76,1	65	2+1/2"	76,1	65	32	76	32076214382SRC	SRC-ECO32-076	6	107,69
88,9	80	3"	88,9	80	32	89	32089214382SRC	SRC-ECO32-089	4	120,54
		3+1/2"	101,6		32	102	32102214382SRC	SRC-ECO32-102	4	148,96
108	100		108		32	108	32108214382SRC	SRC-ECO32-108	3	159,63
114	100	4"	114,3	100	32	114	32114214382SRC	SRC-ECO32-114	3	164,95

Mindestbestellmenge: 10 Kartons



K-FLEX® SRC ECO ▸ PLATTEN

K-FLEX® SRC ECO ▸ PLATTEN						
K-FLEX® SRC ECO PLATTEN, 1 M						
Dämmdicke ▼ (mm) ▼	Länge ▼ (m) ▼	Breite ▼ (mm) ▼	▼ Artikelnummer ▼	▼ Bestellnummer ▼	▼ m²/Karton ▼	▼ EUR/m² ▼
9	10	1000	80009210182SRC	SRC-ECO09	10	84,14
13	8	1000	80013210182SRC	SRC-ECO13	8	106,88
19	5	1000	80019210182SRC	SRC-ECO19	5	135,18
25	4	1000	80025210182SRC	SRC-ECO25	4	179,51
32	3	1000	80032210182SRC	SRC-ECO32	3	263,30
K-FLEX® SRC ECO PLATTEN, SELBSTKLEBEND, 1 M						
Dämmdicke ▼ (mm) ▼	Länge ▼ (m) ▼	Breite ▼ (mm) ▼	▼ Artikelnummer ▼	▼ Bestellnummer ▼	▼ m²/Karton ▼	▼ EUR/m² ▼
9	10	1000	80109210182SRC	SRC-ECO09A	10	97,15
13	8	1000	80113210182SRC	SRC-ECO13A	8	119,92
19	5	1000	80119210182SRC	SRC-ECO19A	5	148,32
25	4	1000	80125210182SRC	SRC-ECO25A	4	192,59
32	3	1000	80132210182SRC	SRC-ECO32A	3	276,52



K-FLEX® SRC ▸ PLATTEN

K-FLEX® SRC ▸ PLATTEN						
K-FLEX® SRC PLATTEN, 1 M						
Dämmdicke ▼ (mm) ▼	Länge ▼ (m) ▼	Breite ▼ (mm) ▼	▼ Artikelnummer ▼	▼ Bestellnummer ▼	▼ m²/Karton ▼	▼ EUR/m² ▼
6	15	1000	80006210103SRC	SRC06	15	43,44
9	10	1000	80009210103SRC	SRC09	10	56,50
13	8	1000	80013210103SRC	SRC13	8	74,13
19	5	1000	80019210103SRC	SRC19	5	102,85
K-FLEX® SRC PLATTEN, SELBSTKLEBEND, 1 M						
Dämmdicke ▼ (mm) ▼	Länge ▼ (m) ▼	Breite ▼ (mm) ▼	▼ Artikelnummer ▼	▼ Bestellnummer ▼	▼ m²/Karton ▼	▼ EUR/m² ▼
6	15	1000	80106210103SRC	SRC06A	15	52,95
9	10	1000	80109210103SRC	SRC09A	10	69,51
13	8	1000	80113210103SRC	SRC13A	8	87,19
19	5	1000	80119210103SRC	SRC19A	5	115,96

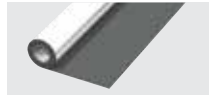
K-FLEX® SRC ▶ FOLIE

K-FLEX® SRC ▶ FOLIE							
▼ Produktbeschreibung ▼	Dicke ▼ (mm) ▼	Länge ▼ (m) ▼	Breite ▼ (mm) ▼	▼ Artikelnummer ▼	▼ Bestellnummer ▼	▼ Rolle/Packung ▼	▼ EUR/m² ▼
K-FLEX® SRC FOLIE	0.22	10	1000	85LA0L10100SRC	FOIL-SRC-101000	1	29,90
K-FLEX® SRC FOLIE selbstklebend	0.22	10	1000	85LAAL10100SRC	FOIL-SRC-101000A	1	41,69

K-FLEX® SRC ▶ KLEBEBAND (OHNE ELASTOMER)

K-FLEX® SRC ▶ KLEBEBAND (OHNE ELASTOMER)							
▼ Produktbeschreibung ▼	Länge ▼ (m) ▼	Breite ▼ (mm) ▼	▼ Artikelnummer ▼	▼ Bestellnummer ▼	▼ Rolle/Packung ▼	▼ EUR/Rolle ▼	
K-FLEX® SRC KLEBEBAND (ohne Elastomer)	25	50	85NSAL25050SRC	TAPE-SRC-2550A	4	73,00	
K-FLEX® SRC KLEBEBAND (ohne Elastomer)	25	75	85NSAL25075SRC	TAPE-SRC-2575A	4	109,41	
K-FLEX® SRC KLEBEBAND (ohne Elastomer)	25	100	85NSAL25100SRC	TAPE-SRC-25100A	4	146,01	

K-FLEX® SRC ▶ KLEBEBAND

K-FLEX® SRC ▶ ELASTOMER-KLEBEBAND MIT SRC-BESCHICHTUNG							
▼ Produktbeschreibung ▼	Länge ▼ (m) ▼	Breite ▼ (mm) ▼	▼ Artikelnummer ▼	▼ Bestellnummer ▼	▼ Rolle/Packung ▼	▼ EUR/Rolle ▼	
K-FLEX® SRC KLEBEBAND	15	50	85NS3K15050SRC	TAPE-SRC-ST-1550	12	85,53	

K-FLEX® SRC ECO ▶ KLEBEBAND

K-FLEX® SRC ECO ▶ ELASTOMER-KLEBEBAND MIT SRC-BESCHICHTUNG - S1 EXTREM RAUCHARM							
▼ Produktbeschreibung ▼	Länge ▼ (m) ▼	Breite ▼ (mm) ▼	▼ Artikelnummer ▼	▼ Bestellnummer ▼	▼ Rolle/Packung ▼	▼ EUR/Rolle ▼	
K-FLEX® SRC ECO KLEBEBAND	15	50	85NS3E15050BSRC	TAPE-SRC-ECO-1550	12	167,06	

K-FLEX® BÖGEN / FOLIE BÖGEN

siehe Seite: Elastomer-Formteile

K-FLEX® T-STÜCKE / FOLIE T-STÜCKE

siehe Seite: Elastomer-Formteile

K-FLEX[®] S1

Raucharmer
Schlauch

s1

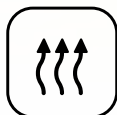



K-FLEX® S1

- ▶ Unbeschichtete Schläuche mit Euroklasse B_L-s1,d0 - klassifiziert nach der geringst möglichen Rauchentwicklung gemäß europäischer Norm
- ▶ Die optimale Lösung für Kälte-, Klima- und Lüftungsanwendungen
- ▶ Hervorragende Wärmedämmung
- ▶ Anwendungsbereich von -40 °C bis +110 °C
- ▶ Produkt auf NBR-Basis
- ▶ Weich, hochflexibel und einfach zu verarbeiten

TECHNISCHE DATEN

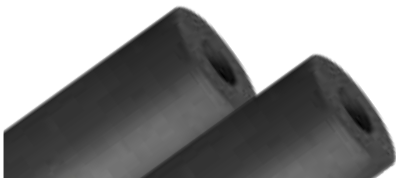

K-FLEX® S1 ▶ ELASTOMER-ISOLIERSCHLÄUCHE		
▼ Eigenschaft ▼	▼ Werte ▼	▼ Referenzstd. ▼
Temperaturbereich	von -40°C bis +110°C	EN 14706 EN 14707
Wärmeleitfähigkeit λ W/(m•K)	-20°C = 0,038 0°C = 0,040 +20°C = 0,042 +40°C = 0,044	EN 12667 EN ISO 8497
Korrosionsrisiko	pH neutral (7)	EN 13468
Wasserdampf-Diffusionswiderstand μ	≥ 7000	EN 12086
Brandverhalten	Euroclass B _L -s1, d0	EN 13501-1
Ökologische Daten	FCKW-HFCKW-frei	

Für Anwendungen unter -40 °C wenden Sie sich bitte an unsere technische Abteilung.
K-FLEX® behält sich das Recht vor, die Daten und die technischen Eigenschaften ohne Vorankündigung zu ändern.

PRODUKTPALETTE

K-FLEX® S1 ▶ PRODUKTPALETTE			
	▼ Länge ▼	▼ Dämmdicke ▼	▼ Innendurchmesser ▼
K-FLEX® S1 - Schläuche	2 m	9-13-19-25 mm	von 6 bis 89 mm

K-FLEX® S1 OFFENE SCHLÄUCHE: anwendbar auf Rohren (inkl. Dämmung) bis max. Außendurchmesser Ø 300 mm.

BESCHREIBUNG

Bei Dämmstoffen ist Sicherheit genauso wichtig wie Leistung. Ein entscheidender Aspekt ist dabei das Brandverhalten, insbesondere bei Materialien wie expandiertem Elastomerschaum, der häufig für Rohrisolierungen verwendet wird. Diese Produkte müssen strenge Brandschutzanforderungen erfüllen, um im Ernstfall die Flammenausbreitung zu verhindern und die Rauchentwicklung zu minimieren. Durch die Wahl eines hochwertigen, schwer entflammaren Elastomer-Dämmstoffs verbessern Sie sowohl die thermische Effizienz als auch die Sicherheit - für sichere und komfortable Gebäude.

Aus diesem Grund hat K-FLEX® sein Produktportfolio um **K-FLEX® S1** erweitert - ein Schlauch mit der **Euroklasse B_L-s1,d0**, der die hohen Anforderungen an Brandschutz und Dämmleistung erfüllt. Damit sichern Sie sich gesetzeskonforme Lösungen, ohne Kompromisse bei Komfort und Effizienz einzugehen.

ZUBEHÖR

Zur Ergänzung des K-FLEX® S1 Sortiments empfehlen wir den Einsatz von K-FLEX® S2 Dämmplatten, vorgeformten Bögen und T-Stücken, Elastomer-Tapes und Rohrträgern.





K-FLEX® S1 ▶ SCHLÄUCHE 2 M
DÄMMDICKE 9 MM
KUPFERROHR CU
EISENROHR FE

Außen-ø ▼ (mm) ▼	Nennweite ▼ DN ▼	▼ Zoll ▼	Außen-ø ▼ (mm) ▼	Nennweite ▼ DN ▼	Dimension ▼ (mm) ▼		▼ Artikelnummer ▼	▼ Bestellnummer ▼	▼ m/Karton ▼	▼ EUR/m ▼
12	10				9	12	090122155S1	S1-09-012	234	Auf Anfrage
15	10	1/4"	13,5	8	9	15	090152155S1	S1-09-015	192	Auf Anfrage
18	15	3/8"	17,2	10	9	18	090182155S1	S1-09-018	166	Auf Anfrage
22	20	1/2"	21,3	15	9	22	090222155S1	S1-09-022	136	Auf Anfrage
28	25	3/4"	26,9	20	9	28	090282155S1	S1-09-028	98	Auf Anfrage
35	32	1"	33,7	25	9	35	090352155S1	S1-09-035	76	Auf Anfrage
42	40	1+1/4"	42,4	32	9	42	090422155S1	S1-09-042	60	Auf Anfrage
		1+1/2"	48,3	40	9	48	090482155S1	S1-09-048	50	Auf Anfrage
54	50		54		9	54	090542155S1	S1-09-054	46	Auf Anfrage
		2"	60,3	50	9	60	090602155S1	S1-09-060	46	Auf Anfrage
64			63,5		9	64	090642155S1	S1-09-076	46	Auf Anfrage
76,1	65	2+1/2"	76,1	65	9	76	090762155S1	S1-09-089	40	Auf Anfrage
88,9	80	3"	88,9	80	9	89	090892155S1	S1-09-089	36	Auf Anfrage

DÄMMDICKE 13 MM
KUPFERROHR CU
EISENROHR FE

Außen-ø ▼ (mm) ▼	Nennweite ▼ DN ▼	▼ Zoll ▼	Außen-ø ▼ (mm) ▼	Nennweite ▼ DN ▼	Dimension ▼ (mm) ▼		▼ Artikelnummer ▼	▼ Bestellnummer ▼	▼ m/Karton ▼	▼ EUR/m ▼
6	4				13	6	130062155S1	S1-13-006	200	6,55
10	8	1/8"	10,2	6	13	10	130102155S1	S1-13-010	172	6,93
12	10				13	12	130122155S1	S1-13-012	162	7,31
15	10	1/4"	13,5	8	13	15	130152155S1	S1-13-015	136	7,70
18	15	3/8"	17,2	10	13	18	130182155S1	S1-13-018	118	8,33
22	20	1/2"	21,3	15	13	22	130222155S1	S1-13-022	98	8,64
28	25	3/4"	26,9	20	13	28	130282155S1	S1-13-028	78	9,41
35	32	1"	33,7	25	13	35	130352155S1	S1-13-035	58	10,51
42	40	1+1/4"	42,4	32	13	42	130422155S1	S1-13-042	48	12,75
		1+1/2"	48,3	40	13	48	130482155S1	S1-13-048	40	13,52
54	50		54		13	54	130542155S1	S1-13-054	34	14,89
		2"	60,3	50	13	60	130602155S1	S1-13-060	32	16,88
64			63,5		13	64	130642155S1	S1-13-064	30	18,86
76,1	65	2+1/2"	76,1	65	13	76	130762155S1	S1-13-076	26	21,06
88,9	80	3"	88,9	80	13	89	130892155S1	S1-13-089	24	23,98

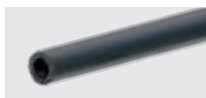
Toleranzen: siehe Informationsseiten am Anfang dieser Preisliste.



K-FLEX® S1 ▶ SCHLÄUCHE

K-FLEX® S1 ▶ SCHLÄUCHE 2 M

DÄMMDICKE 19 MM

KUPFERROHR CU

EISENROHR FE

Außen-ø ▼ (mm) ▼	Nennweite ▼ DN ▼	Zoll ▼	Außen-ø ▼ (mm) ▼	Nennweite ▼ DN ▼	Dimension ▼ (mm) ▼		▼ Artikelnummer ▼	▼ Bestellnummer ▼	▼ m/Karton ▼	▼ EUR/m ▼
10	8	1/8"	10,2	6	19	10	190102155S1	S1-19-010	98	12,76
12	10				19	12	190122155S1	S1-19-012	88	13,52
15	10	1/4"	13,5	8	19	15	190152155S1	S1-19-015	78	14,19
18	15	3/8"	17,2	10	19	18	190182155S1	S1-19-018	72	14,44
22	20	1/2"	21,3	15	19	22	190222155S1	S1-19-022	64	16,46
28	25	3/4"	26,9	20	19	28	190282155S1	S1-19-028	48	17,74
35	32	1"	33,7	25	19	35	190352155S1	S1-19-035	36	19,32
42	40	1+1/4"	42,4	32	19	42	190422155S1	S1-19-042	32	22,51
		1+1/2"	48,3	40	19	48	190482155S1	S1-19-048	24	23,04
54	50		54		19	54	190542155S1	S1-19-054	24	30,63
		2"	60,3	50	19	60	190602155S1	S1-19-060	22	34,15
64			63,5		19	64	190642155S1	S1-19-064	18	37,02
76,1	65	2+1/2"	76,1	65	19	76	190762155S1	S1-19-076	18	37,70
88,9	80	3"	88,9	80	19	89	190892155S1	S1-19-089	14	40,33

DÄMMDICKE 25 MM

KUPFERROHR CU

EISENROHR FE

Außen-ø ▼ (mm) ▼	Nennweite ▼ DN ▼	Zoll ▼	Außen-ø ▼ (mm) ▼	Nennweite ▼ DN ▼	Dimension ▼ (mm) ▼		▼ Artikelnummer ▼	▼ Bestellnummer ▼	▼ m/Karton ▼	▼ EUR/m ▼
15	10	1/4"	13,5	8	25	15	250152155S1	S1-25-015	52	20,76
18	15	3/8"	17,2	10	25	18	250182155S1	S1-25-018	50	20,84
22	20	1/2"	21,3	15	25	22	250222155S1	S1-25-022	42	22,05
28	25	3/4"	26,9	20	25	28	250282155S1	S1-25-028	40	23,88
35	32	1"	33,7	25	25	35	250352155S1	S1-25-035	24	26,18
42	40	1+1/4"	42,4	32	25	42	250422155S1	S1-25-042	22	29,24
		1+1/2"	48,3	40	25	48	250482155S1	S1-25-048	18	32,05
54	50		54		25	54	250542155S1	S1-25-054	16	33,76
		2"	60,3	50	25	60	250602155S1	S1-25-060	12	37,92
64			63,5		25	64	250642155S1	S1-25-064	12	47,93
76,1	65	2+1/2"	76,1	65	25	76	250762155S1	S1-25-076	10	55,00
88,9	80	3"	88,9	80	25	89	250892155S1	S1-25-089	8	59,03

Toleranzen: siehe Informationsseiten am Anfang dieser Preisliste.



K-FLEX® S1 ▶ OFFENE SCHLÄUCHE

K-FLEX® S1 ▶ OFFENE SCHLÄUCHE BL-S1,D0

Dämmdicke ▼ (mm) ▼	Breite ▼ (mm) ▼	Länge ▼ (m) ▼	▼ Artikelnummer ▼	▼ Bestellnummer ▼	▼ m²/Karton ▼	▼ EUR/m² ▼
13	953	20	800132149S1CM8	BS1-13/OPEN	7,62	78,31
19	953	14	800192149S1CM6	BS1-19/OPEN	5,72	103,72
25	953	10	800252149S1CM4	BS1-25/OPEN	3,81	132,15
32	953	8	800322149S1CM3	BS1-32/OPEN	2,86	158,38



K-FLEX® S1:
DIE CLEVERE WAHL
FÜR SICHERE UND
EFFIZIENTE DÄMMUNG.

K-FLEX®

S2 PLATTEN

**Raucharme
Platte in s2**

Kombinierbar
mit
K-FLEX® ST PLUS
K-FLEX® ST

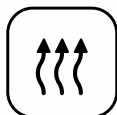



K-FLEX® S2 PLATTEN

- ▶ Das optimale Produkt für Anwendungen im Bereich Klima / Lüftung
- ▶ Hervorragende Dämmwerte
- ▶ Von -40 °C bis 85 °C einsetzbar
- ▶ Auf NBR-Basis
- ▶ Einfache Verarbeitung (gleicher Kleber und gleiche Haptik wie K-FLEX® ST bzw. K-FLEX® ST PLUS Platten)
- ▶ In Kombination mit K-FLEX® ST oder K-FLEX® ST PLUS steht das komplette s2-raucharm-Sortiment zur Verfügung.

Montageanleitung



Ergänzende Produkte siehe Rubriken K-FLEX® ST PLUS, K-FLEX® ST, Ummantelungen und Isoliersysteme, Rohrträger und Kälterohrschellen, Tapes, Elastomer-Formteile, Zubehör.

TECHNISCHE DATEN



K-FLEX® S2 ▶ ELASTOMER-ISOLIERPLATTEN		
▼ Eigenschaft ▼	▼ Werte ▼	▼ Referenzstd. ▼
Temperaturbereich	von -40 °C bis +85 °C	EN 14706 EN 14707
Wärmeleitfähigkeit λ W/(m•K)	-20 °C = 0,034 0 °C = 0,036 +20 °C = 0,038 +40 °C = 0,040	EN 12667 EN ISO 8497
Korrosionsrisiko	pH neutral (7)	EN 13468
Wasserdampf-Diffusionswiderstand μ	≥ 7000	EN 12086
Brandverhalten	Euroclass B-s2,d0 (19 - 32 mm)* Euroclass C-s2,d0 (10 - 13 mm)	EN 13501-1
Ökologische Daten	FCKW-HFCKW-frei	

*Produktion bis Ende September 2023 Euroclass C-s2,d0, ab Oktober 2023 B-s2,d0.
K-FLEX® behält sich das Recht vor, die Daten und die technischen Eigenschaften ohne Vorankündigung zu ändern.

K-FLEX® S2 ▶ PRODUKTPALETTE			
PLATTENBREITE 1000 MM			
	▼ Dämmstärke ▼	▼ Plattenmaß m ▼	▼ m²/Karton ▼
K-FLEX® S2 - Platten	10	10 x 1	10
	13	8 x 1	8
	19	6 x 1	6
	25	4 x 1	4
	32	3 x 1	3

K-FLEX® S2 PLATTEN

02

K-FLEX® S2 ZUBEHÖR

Zur Ergänzung des K-FLEX® S2 Plattensortiments empfehlen wir die Verwendung von K-FLEX® ST oder K-FLEX® ST PLUS Schläuchen, Elastomer-Formteilen und Rohrträgern. Weitere ergänzende Produkte finden Sie in dieser Preisliste in den Rubriken Ummantelungen und Isoliersysteme, Rohrträger und Kälterohrschellen, Tapes, Elastomer-Formteile und K-FLEX® Zubehör.



K-FLEX® S2

K-FLEX® S2 Platten bieten die gewohnte Flexibilität, kombiniert mit den s2 Raucharm-Anforderungen der MVV-TB. Hinweis.

NEU!
K-FLEX® S2
= B-s2,d0

K-FLEX® S2 ▶ PLATTEN



K-FLEX® S2 ▶ PLATTEN (B-S2,D0)							
K-FLEX® S2 PLATTEN, ENDLOS, 1 M BREIT, IN KLEINEN KARTONS							
Dämmdicke ▼ (mm) ▼	Zoll ▼	Länge ▼ (m) ▼	Breite ▼ (mm) ▼	Artikelnummer ▼	Bestellnummer ▼	m²/Karton ▼	EUR/m² ▼
19	3/4"	6	1000	80019210187	BS2-19E	6	85,02
25	1"	4	1000	80025210187	BS2-25E	4	108,32
32		3	1000	80032210187	BS2-32E	3	129,82
K-FLEX® S2 PLATTEN, ENDLOS, SELBSTKLEBEND, 1 M BREIT, IN KLEINEN KARTONS							
Dämmdicke ▼ (mm) ▼	Zoll ▼	Länge ▼ (m) ▼	Breite ▼ (mm) ▼	Artikelnummer ▼	Bestellnummer ▼	m²/Karton ▼	EUR/m² ▼
19	3/4"	6	1000	80119210187	BS2-19EA	6	97,01
25	1"	4	1000	80125210187	BS2-25EA	4	120,31
32		3	1000	80132210187	BS2-32EA	3	141,78

K-FLEX® ST PLUS



Auch in
nominaler
Dämmdicke
erhältlich



K-FLEX® ST PLUS

- ▶ Die high-performance Kälteisolierung für alle Anwendungen im Temperaturbereich von -200 °C bis +110 °C
- ▶ Tauwasservermeidung und Energieeinsparung
- ▶ Bis DN 300
- ▶ Brandklasse B₁-s2,d0 (raucharm)
- ▶ Feine Zellstruktur und TOP technische Daten
- ▶ Resistent gegen Schimmel-, Pilz- und Bakterienwachstum
- ▶ Platten: besonders formstabil für Zuschnitte
- ▶ Schläuche mit zunehmender Dämmdicke (engineered thickness)
- ▶ Offene Schläuche: siehe K-FLEX® ST Seite 66



Montagevideo



Montageanleitung



Passende Ergänzungsprodukte finden Sie in den Rubriken K-FLEX® Ummantelungen und Isoliersysteme, K-FLEX® Rohrträger und Kälterohrschellen, K-FLEX® Tapes, K-FLEX® Elastomer-Formteile, K-FLEX® Zubehör.

TECHNISCHE DATEN



K-FLEX® ST PLUS ▶ ELASTOMER-ISOLIERSCHLÄUCHE		
▼ Eigenschaft ▼	▼ Werte ▼	▼ Referenzstd. ▼
Temperaturbereich	K-FLEX® ST PLUS Schläuche: von -165 °C* bis +110 °C K-FLEX® ST/SK PLUS: von -40 °C bis +85 °C	EN 14706 EN 14707
Wärmeleitfähigkeit λ W/(m•K)	ST-1 bis ST-4 / Typ 9 bis 19	ST-5 bis ST-6 / Typ 25 bis 40
	-20 °C = 0,031	-20 °C = 0,034
	0 °C = 0,033	0 °C = 0,036
	+20 °C = 0,035	+20 °C = 0,038
	+40 °C = 0,037	+40 °C = 0,040
Korrosionsrisiko	pH neutral (7)	EN 13468
Wasserdampf-Diffusionswiderstand μ	≥ 10000	≥ 7000 EN 12086
Brandverhalten	K-FLEX® ST PLUS Schläuche: Euroclass B ₁ -s2,d0 K-FLEX® ST/SK PLUS: Euroclass B ₁ -s2,d0 DIN 4102 Teil 11 (Wand- und Deckendurchführung) ISOSCHOTT	EN 13501-1 EN 13501-1
Ökologische Daten	FCKW-HFCKW-frei	
ECO- / Umwelt-Zertifikate	EPD, ECO-Bau, VDI 6022; Mitgliedschaft im DGNB und Building Material Scout; „Indoor Air Comfort GOLD“ bezogen auf die VOC-Werte in Übereinstimmung mit LEED / BREEAM / AgBB / Blauer Engel / French VOC; u.v.m. (s. Download-Bereich)	
* Das Produkt ist einsetzbar für Industrieanwendungen bis -200 °C. Für Anwendungen unter -40 °C wenden Sie sich bitte an unsere technische Abteilung.		
K-FLEX® behält sich das Recht vor, die Daten und die technischen Eigenschaften ohne Vorankündigung zu ändern.		



K-FLEX® ST PLUS ▶ ELASTOMER-ISOLIERPLATTEN		
▼ Eigenschaft ▼	▼ Werte ▼	▼ Referenzstd. ▼
Temperaturbereich	K-FLEX® ST PLUS Platten: von -165 °C* bis +85 °C	EN 14706 EN 14707
Wärmeleitfähigkeit λ W/(m•K)	Dämmdicke ≤ 25 mm	Dämmdicke > 25 mm
	-20 °C = 0,031	-20 °C = 0,034
	0 °C = 0,033	0 °C = 0,036
	+20 °C = 0,035	+20 °C = 0,038
	+40 °C = 0,037	+40 °C = 0,040
Korrosionsrisiko	pH neutral (7)	EN 13468
Wasserdampf-Diffusionswiderstand μ	≥ 10000	≥ 7000 EN 12086
Brandverhalten	K-FLEX® ST PLUS Platten: Euroclass B-s3,d0 **	EN 13501-1
Ökologische Daten	FCKW-HFCKW-frei	
ECO- / Umwelt-Zertifikate	EPD, ECO-Bau, VDI 6022; Mitgliedschaft im DGNB und Building Material Scout; „Indoor Air Comfort GOLD“ bezogen auf die VOC-Werte in Übereinstimmung mit LEED / BREEAM / AgBB / Blauer Engel / French VOC; u.v.m. (s. Download-Bereich)	
* Das Produkt ist einsetzbar für Industrieanwendungen bis -198 °C. Für Anwendungen unter -40 °C wenden Sie sich bitte an unsere technische Abteilung.		
** Platten mit Brandklasse B-s2,d0, kombinierbar mit K-FLEX® ST PLUS, siehe K-FLEX® SRC.		
K-FLEX® behält sich das Recht vor, die Daten und die technischen Eigenschaften ohne Vorankündigung zu ändern.		

BASIS-PRODUKTPALETTE



K-FLEX® ST PLUS SCHLÄUCHE

K-FLEX® ST PLUS bietet alle Voraussetzungen, um einer Vielzahl von Anforderungen im Bereich ziviler und industrieller Anlagen gerecht zu werden: Kühlung, Klimatisierung und Warmwasseranlagen, Isolierung von Behältern, Anschlüssen, Wasserleitungen und allen Anwendungen, die den Einsatz eines thermisch dämmenden Isolierstoffs erfordern.



K-FLEX® ST/SK PLUS SELBSTKLEBEND NEU: MIT SCHRÄGSCHNITT



K-FLEX® ST/SK PLUS SELBSTKLEBEND MIT OVERLAP TAPE



K-FLEX® ST PLUS PLATTEN

1 m breit, endlos, mit und ohne Selbstklebebeschichtung



K-FLEX® ST PLUS PLATTEN

2 m x 0,5 m

Ergänzende Produkte finden Sie in dieser Preisliste in den Rubriken K-FLEX® Ummantelungen und Isoliersysteme, K-FLEX® Rohrträger und Kälterohrschellen, K-FLEX® Tapes, K-FLEX® Elastomer-Formteile und K-FLEX® Zubehör.

K-FLEX® ST PLUS ▶ PRODUKTPALETTE					
	▼ Länge ▼	▼ Dämmdicke ▼		▼ Innendurchmesser ▼	
K-FLEX® ST PLUS - Schläuche	2 m	ST-1 bis ST-6 (7-45 mm) Typ 9-40		von 6 bis 160 mm	
K-FLEX® ST/SK PLUS - selbstklebend	2 m	ST-1 bis ST-4 (8-22,5 mm) Typ 9-19		von 15 bis 89 mm	
		PLATTENBREITE 1000 MM		PLATTENMASS 2 X 0,5 M	
	▼ Dämmdicke ▼	m bzw. m²/Karton ▼ groß ▼	m bzw. m²/Karton ▼ klein ▼	▼ m/Karton ▼	▼ m²/Karton ▼
	6	30			
	10	20	10	26	13
	13	14	8	18	9
	19	10	6	14	7
K-FLEX® ST PLUS Platten (Standard und selbstklebend mit Netzstruktur)	25	8	4	10	5
	32	6	3	8	4
	40	4			
	50	4		6	3
	60				



K-FLEX® ST PLUS ▶ SCHLÄUCHE

K-FLEX® ST PLUS ▶ SCHLÄUCHE 2 M									
ST PLUS-1									
KUPFERROHR CU					EISENROHR FE				
Außen-ø (mm)	Nennweite DN	Zoll	Außen-ø (mm)	Nennweite DN	Mittl. Dicke (mm)	Artikelnummer	Bestellnummer	m/Karton	EUR/m
6	4				7	09006215531	ST+1-006/T9	352	6,66
8	6				7	09008215531	ST+1-008/T9	300	6,81
10	8	1/8"	10,2	6	7,5	09010215531	ST+1-010/T9	266	7,16
12	10				7,5	09012215531	ST+1-012/T9	234	7,61
15	10	1/4"	13,5	8	8	09015215531	ST+1-015/T9	192	7,98
18	15	3/8"	17,2	10	8	09018215531	ST+1-018/T9	166	8,53
22	20	1/2"	21,3	15	8,5	09022215531	ST+1-022/T9	132	9,49
					8,5	09025215531	ST+1-025/T9	108	10,11
28	25	3/4"	26,9	20	8,5	09028215531	ST+1-028/T9	96	10,61
30	25		30		9	09030215531	ST+1-030/T9	96	11,18
35	32	1"	33,7	25	9	09035215531	ST+1-035/T9	70	11,93
					9	09038215531	ST+1-038/T9	70	12,56
42	40	1+1/4"	42,4	32	9	09042215531	ST+1-042/T9	60	13,63
					9	09045215531	ST+1-045/T9	56	14,80
		1+1/2"	48,3	40	9	09048215531	ST+1-048/T9	50	15,79
54	50		54		9	09054215531	ST+1-054/T9	40	18,48
					9	09057215531	ST+1-057/T9	40	20,57
		2"	60,3	50	9	09060215531	ST+1-060/T9	36	23,08
64			63,5		9,5	09064215531	ST+1-064/T9	32	25,67
70			70		9,5	09070215531	ST+1-070/T9	32	28,20
76,1	65	2+1/2"	76,1	65	9,5	09076215531	ST+1-076/T9	24	30,83
80					9,5	09080215531	ST+1-080/T9	24	33,80
88,9	80	3"	88,9	80	9,5	09089215531	ST+1-089/T9	20	37,26
		3+1/2"	101,6		9,5	09102215531	ST+1-102/T9	16	51,59
108	100		108		9,5	09108215531	ST+1-108/T9	16	56,37
114	100	4"	114,3	100	9,5	09114215531	ST+1-114/T9	16	60,58

Toleranzen: siehe Informationsseiten am Anfang dieser Preisliste.

K-FLEX® ST PLUS

K-FLEX® ST PLUS ▶ SCHLÄUCHE 2 M
ST PLUS-2
KUPFERROHR CU
EISENROHR FE

Außen-Ø ▼ (mm) ▼	Nennweite ▼ DN ▼	▼ Zoll ▼	Außen-Ø ▼ (mm) ▼	Nennweite ▼ DN ▼	Mittl. Dicke ▼ (mm) ▼	▼ Artikelnummer ▼	▼ Bestellnummer ▼	▼ m/Karton ▼	▼ EUR/m ▼
6	4				9,5	13006215531	ST+2-006/T13	200	8,80
8	6				10	13008215531	ST+2-008/T13	200	9,42
10	8	1/8"	10,2	6	11	13010215531	ST+2-010/T13	172	10,11
12	10				11	13012215531	ST+2-012/T13	162	10,76
15	10	1/4"	13,5	8	11,5	13015215531	ST+2-015/T13	136	12,08
18	15	3/8"	17,2	10	11,5	13018215531	ST+2-018/T13	118	13,13
22	20	1/2"	21,3	15	12	13022215531	ST+2-022/T13	96	14,23
					12,5	13025215531	ST+2-025/T13	80	14,71
28	25	3/4"	26,9	20	12,5	13028215531	ST+2-028/T13	78	15,42
30	25		30		12,5	13030215531	ST+2-030/T13	72	16,86
35	32	1"	33,7	25	13	13035215531	ST+2-035/T13	60	18,68
42	40	1+1/4"	42,4	32	13,5	13042215531	ST+2-042/T13	40	20,93
					13,5	13045215531	ST+2-045/T13	40	23,90
		1+1/2"	48,3	40	13,5	13048215531	ST+2-048/T13	40	25,20
54	50		54		13,5	13054215531	ST+2-054/T13	32	30,23
					14	13057215531	ST+2-057/T13	32	32,23
		2"	60,3	50	14	13060215531	ST+2-060/T13	32	33,19
64			63,5		14	13064215531	ST+2-064/T13	28	34,45
70			70		14	13070215531	ST+2-070/T13	28	39,00
76,1	65	2+1/2"	76,1	65	14	13076215531	ST+2-076/T13	28	41,71
80					14,5	13080215531	ST+2-080/T13	24	45,80
88,9	80	3"	88,9	80	14,5	13089215531	ST+2-089/T13	20	49,76
		3+1/2"	101,6		14,5	13102215531	ST+2-102/T13	16	65,37
108	100		108		14,5	13108215531	ST+2-108/T13	16	71,20
114	100	4"	114,3	100	15	13114215531	ST+2-114/T13	16	77,91
			125		15	13125215531	ST+2-125/T13	12	96,74
133	125		133		15,5	13133215531	ST+2-133/T13	12	100,64
		5"	139,7	125	15,5	13140215531	ST+2-140/T13	8	103,66
159	150		160		16	13160215531	ST+2-160/T13	8	121,18

Toleranzen: siehe Informationsseiten am Anfang dieser Preisliste.



K-FLEX® ST PLUS ▶ SCHLÄUCHE

K-FLEX® ST PLUS ▶ SCHLÄUCHE 2 M

ST PLUS-3

KUPFERROHR CU

EISENROHR FE

Außen-ø ▼ (mm) ▼	Nennweite ▼ DN ▼	▼ Zoll ▼	Außen-ø ▼ (mm) ▼	Nennweite ▼ DN ▼	Mittl. Dicke ▼ (mm) ▼	▼ Artikelnummer ▼	▼ Bestellnummer ▼	▼ m/Karton ▼	▼ EUR/m ▼
		3+1/2"	101,6		18	15102215531	ST+3-102/T19	12	98,49
108	100		108		18	15108215531	ST+3-108/T19	12	104,77
114	100	4"	114,3	100	18,5	15114215531	ST+3-114/T19	12	111,34
			125		18,5	15125215531	ST+3-125/T19	12	126,83
133	125		133		18,5	15133215531	ST+3-133/T19	8	131,89
		5"	139,7	125	19	15140215531	ST+3-140/T19	8	138,79
159	150		160		19	15160215531	ST+3-160/T19	6	159,78

ST PLUS-4

KUPFERROHR CU

EISENROHR FE

Außen-ø ▼ (mm) ▼	Nennweite ▼ DN ▼	▼ Zoll ▼	Außen-ø ▼ (mm) ▼	Nennweite ▼ DN ▼	Mittl. Dicke ▼ (mm) ▼	▼ Artikelnummer ▼	▼ Bestellnummer ▼	▼ m/Karton ▼	▼ EUR/m ▼
10	8	1/8"	10,2	6	15,5	19010215531	ST+4-010/T19	98	17,50
12	10				16	19012215531	ST+4-012/T19	88	18,48
15	10	1/4"	13,5	8	17	19015215531	ST+4-015/T19	78	22,25
18	15	3/8"	17,2	10	17,5	19018215531	ST+4-018/T19	72	23,01
22	20	1/2"	21,3	15	18	19022215531	ST+4-022/T19	64	26,20
					18,5	19025215531	ST+4-025/T19	50	30,73
28	25	3/4"	26,9	20	19	19028215531	ST+4-028/T19	48	31,37
30	25		30		19	19030215531	ST+4-030/T19	40	32,27
35	32	1"	33,7	25	19,5	19035215531	ST+4-035/T19	40	36,29
42	40	1+1/4"	42,4	32	20,5	19042215531	ST+4-042/T19	32	40,99
					20,5	19045215531	ST+4-045/T19	28	45,47
		1+1/2"	48,3	40	21	19048215531	ST+4-048/T19	24	49,98
54	50		54		21	19054215531	ST+4-054/T19	24	56,49
					21,5	19057215531	ST+4-057/T19	20	61,72
		2"	60,3	50	21,5	19060215531	ST+4-060/T19	20	63,22
64			63,5		21,5	19064215531	ST+4-064/T19	18	67,25
70			70		22	19070215531	ST+4-070/T19	16	71,90
76,1	65	2+1/2"	76,1	65	22	19076215531	ST+4-076/T19	16	77,83
80					22,5	19080215531	ST+4-080/T19	16	83,27
88,9	80	3"	88,9	80	22,5	19089215531	ST+4-089/T19	12	86,26
		3+1/2"	101,6		23	19102215531	ST+4-102/T25	10	112,65
108	100		108		23	19108215531	ST+4-108/T25	10	119,17
114	100	4"	114,3	100	23,5	19114215531	ST+4-114/T25	10	125,65
			125		23,5	19125215531	ST+4-125/T25	8	139,78
133	125		133		24	19133215531	ST+4-133/T25	6	145,29
		5"	139,7	125	24,5	19140215531	ST+4-140/T25	6	153,80
159	150		160		25	19160215531	ST+4-160/T25	6	176,30

Toleranzen: siehe Informationsseiten am Anfang dieser Preisliste.

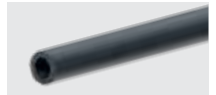
K-FLEX® ST PLUS ▶ SCHLÄUCHE 2 M
ST PLUS-5
KUPFERROHR CU
EISENROHR FE

Außen-ø ▼ (mm) ▼	Nennweite ▼ DN ▼	▼ Zoll ▼	Außen-ø ▼ (mm) ▼	Nennweite ▼ DN ▼	Mittl. Dicke ▼ (mm) ▼	▼ Artikelnummer ▼	▼ Bestellnummer ▼	▼ m/Karton ▼	▼ EUR/m ▼
18	15	3/8"	17,2	10	25	25018215531	ST+5-018/T25	50	33,80
22	20	1/2"	21,3	15	25	25022215531	ST+5-022/T25	42	35,88
28	25	3/4"	26,9	20	25	25028215531	ST+5-028/T25	40	41,99
35	32	1"	33,7	25	27	25035215531	ST+5-035/T25	24	46,09
42	40	1+1/4"	42,4	32	27	25042215531	ST+5-042/T25	22	57,79
		1+1/2"	48,3	40	27,5	25048215531	ST+5-048/T25	18	67,48
54	50		54		28,5	25054215531	ST+5-054/T25	16	76,30
		2"	60,3	50	29	25060215531	ST+5-060/T25	12	82,82
64			63,5		29	25064215531	ST+5-064/T25	12	87,41
70			70		29,5	25070215531	ST+5-070/T25	12	92,00
76,1	65	2+1/2"	76,1	65	30	25076215531	ST+5-076/T25	10	97,99
88,9	80	3"	88,9	80	30,5	25089215531	ST+5-089/T25	8	108,71
108	100		108		31	25108215531	ST+5-108/T32	6	150,17
114	100	4"	114,3	100	31,5	25114215531	ST+5-114/T32	6	158,41
		5"	139,7	125	32	25140215531	ST+5-140/T32	4	193,83

ST PLUS-6
KUPFERROHR CU
EISENROHR FE

Außen-ø ▼ (mm) ▼	Nennweite ▼ DN ▼	▼ Zoll ▼	Außen-ø ▼ (mm) ▼	Nennweite ▼ DN ▼	Mittl. Dicke ▼ (mm) ▼	▼ Artikelnummer ▼	▼ Bestellnummer ▼	▼ m/Karton ▼	▼ EUR/m ▼
12	10				32	32012215531	ST+6-012/T32	40	43,08
15	10	1/4"	13,5	8	32	32015215531	ST+6-015/T32	32	44,94
18	15	3/8"	17,2	10	32	32018215531	ST+6-018/T32	32	46,28
22	20	1/2"	21,3	15	33,5	32022215531	ST+6-022/T32	32	49,17
28	25	3/4"	26,9	20	35	32028215531	ST+6-028/T32	24	54,46
35	32	1"	33,7	25	35	32035215531	ST+6-035/T32	22	63,28
42	40	1+1/4"	42,4	32	36,5	32042215531	ST+6-042/T32	16	78,79
		1+1/2"	48,3	40	37,5	32048215531	ST+6-048/T32	12	85,45
54	50		54		38	32054215531	ST+6-054/T32	12	98,75
					38,5	32057215531	ST+6-057/T32	12	103,04
		2"	60,3	50	39	32060215531	ST+6-060/T32	10	106,49
64			63,5		39,5	32064215531	ST+6-064/T32	10	111,62
70			70		40	32070215531	ST+6-070/T32	8	120,70
76,1	65	2+1/2"	76,1	65	40,5	32076215531	ST+6-076/T32	8	126,94
80					41	32080215531	ST+6-080/T32	8	134,72
88,9	80	3"	88,9	80	41,5	32089215531	ST+6-089/T32	6	140,51
		3+1/2"	101,6		42,5	32102215531	ST+6-102/T40	4	162,08
108	100		108		42,5	32108215531	ST+6-108/T40	4	190,87
114	100	4"	114,3	100	43	32114215531	ST+6-114/T40	4	205,42
133	125		133		44	32133215531	ST+6-133/T40	2	240,07
		5"	139,7	125	44,5	32140215531	ST+6-140/T40	2	254,77
159	150		160		45	32160215531	ST+6-160/T40	2	297,16

Toleranzen: siehe Informationsseiten am Anfang dieser Preisliste.



K-FLEX® ST PLUS ▶ SCHLÄUCHE SELBSTKLEBEND

K-FLEX® ST/SK PLUS ▶ SCHLÄUCHE 2 M, SELBSTKLEBEND

ST/SK PLUS-1

KUPFERROHR CU		EISENROHR FE							
Außen-ø ▼ (mm) ▼	Nennweite ▼ DN ▼	▼ Zoll ▼	Außen-ø ▼ (mm) ▼	Nennweite ▼ DN ▼	Mittl. Dicke ▼ (mm) ▼	▼ Artikelnummer ▼	▼ Bestellnummer ▼	▼ m/Karton ▼	▼ EUR/m ▼
15	10	1/4"	13,5	8	8	09015215631	ST+1-015A/T9	192	10,71
18	15	3/8"	17,2	10	8	09018215631	ST+1-018A/T9	166	11,37
22	20	1/2"	21,3	15	8,5	09022215631	ST+1-022A/T9	132	12,34
28	25	3/4"	26,9	20	8,5	09028215631	ST+1-028A/T9	96	13,63
35	32	1"	33,7	25	9	09035215631	ST+1-035A/T9	70	14,96
42	40	1+1/4"	42,4	32	9	09042215631	ST+1-042A/T9	60	16,81
		1+1/2"	48,3	40	9	09048215631	ST+1-048A/T9	50	19,09
54	50		54		9	09054215631	ST+1-054A/T9	40	21,78
		2"	60,3	50	9	09060215631	ST+1-060A/T9	36	26,54
76,1	65	2+1/2"	76,1	65	9,5	09076215631	ST+1-076A/T9	24	34,72
88,9	80	3"	88,9	80	9,5	09089215631	ST+1-089A/T9	20	41,49

ST/SK PLUS-2

KUPFERROHR CU		EISENROHR FE							
Außen-ø ▼ (mm) ▼	Nennweite ▼ DN ▼	▼ Zoll ▼	Außen-ø ▼ (mm) ▼	Nennweite ▼ DN ▼	Mittl. Dicke ▼ (mm) ▼	▼ Artikelnummer ▼	▼ Bestellnummer ▼	▼ m/Karton ▼	▼ EUR/m ▼
15	10	1/4"	13,5	8	11,5	13015215631	ST+2-015A/T13	136	15,65
18	15	3/8"	17,2	10	11,5	13018215631	ST+2-018A/T13	118	16,72
22	20	1/2"	21,3	15	12	13022215631	ST+2-022A/T13	96	17,85
28	25	3/4"	26,9	20	12,5	13028215631	ST+2-028A/T13	78	19,17
35	32	1"	33,7	25	13	13035215631	ST+2-035A/T13	60	22,48
42	40	1+1/4"	42,4	32	13,5	13042215631	ST+2-042A/T13	40	24,87
		1+1/2"	48,3	40	13,5	13048215631	ST+2-048A/T13	40	29,22
54	50		54		13,5	13054215631	ST+2-054A/T13	32	34,29
		2"	60,3	50	14	13060215631	ST+2-060A/T13	32	37,47
76,1	65	2+1/2"	76,1	65	14	13076215631	ST+2-076A/T13	28	46,38
88,9	80	3"	88,9	80	14,5	13089215631	ST+2-089A/T13	20	54,82

ST/SK PLUS-4

KUPFERROHR CU		EISENROHR FE							
Außen-ø ▼ (mm) ▼	Nennweite ▼ DN ▼	▼ Zoll ▼	Außen-ø ▼ (mm) ▼	Nennweite ▼ DN ▼	Mittl. Dicke ▼ (mm) ▼	▼ Artikelnummer ▼	▼ Bestellnummer ▼	▼ m/Karton ▼	▼ EUR/m ▼
15	10	1/4"	13,5	8	17	19015215631	ST+4-015A/T19	78	26,75
18	15	3/8"	17,2	10	17,5	19018215631	ST+4-018A/T19	72	27,66
22	20	1/2"	21,3	15	18	19022215631	ST+4-022A/T19	64	30,76
28	25	3/4"	26,9	20	19	19028215631	ST+4-028A/T19	48	36,03
35	32	1"	33,7	25	19,5	19035215631	ST+4-035A/T19	40	41,04
42	40	1+1/4"	42,4	32	20,5	19042215631	ST+4-042A/T19	32	45,85
		1+1/2"	48,3	40	21	19048215631	ST+4-048A/T19	24	55,02
54	50		54		21	19054215631	ST+4-054A/T19	24	61,67
		2"	60,3	50	21,5	19060215631	ST+4-060A/T19	20	68,55
76,1	65	2+1/2"	76,1	65	22	19076215631	ST+4-076A/T19	16	83,58
88,9	80	3"	88,9	80	22,5	19089215631	ST+4-089A/T19	12	92,47

ST/SK PLUS-5

KUPFERROHR CU		EISENROHR FE							
Außen-ø ▼ (mm) ▼	Nennweite ▼ DN ▼	▼ Zoll ▼	Außen-ø ▼ (mm) ▼	Nennweite ▼ DN ▼	Mittl. Dicke ▼ (mm) ▼	▼ Artikelnummer ▼	▼ Bestellnummer ▼	▼ m/Karton ▼	▼ EUR/m ▼
15	10	1/4"	13,5	8	25	25015215631	ST+5-015A/T25	52	34,51
18	15	3/8"	17,2	10	25	25018215631	ST+5-018A/T25	50	38,48
22	20	1/2"	21,3	15	25	25022215631	ST+5-022A/T25	42	40,57
28	25	3/4"	26,9	20	25	25028215631	ST+5-028A/T25	40	46,74
35	32	1"	33,7	25	27	25035215631	ST+5-035A/T25	24	50,91
42	40	1+1/4"	42,4	32	27	25042215631	ST+5-042A/T25	22	62,71
		1+1/2"	48,3	40	27,5	25048215631	ST+5-048A/T25	22	71,69
54	50		54		28,5	25054215631	ST+5-054A/T25	16	81,48
		2"	60,3	50	29	25060215631	ST+5-060A/T25	12	88,27
64			63,5		29	25064215631	ST+5-064A/T25	12	94,69
					29,5	25070215631	-		Auf Anfrage
76,1	65	2+1/2"	76,1	65	30	25076215631	ST+5-076A/T25	10	103,87
88,9	80	3"	88,9	80	30,5	25089215631	ST+5-089A/T25	8	114,97

Die Längentoleranzen der selbstklebenden Schläuche haben ihre Ursache darin, dass die Klebeschicht vor der Schutzfolie aufgetragen werden muss. Die Isolierschläuche können deshalb zunächst kürzer sein, als in der Längentoleranz angegeben (nicht mehr als 10 cm). Sobald die Schutzfolie von der Klebeschicht abgezogen wird, nimmt der Isolierschlauch seine ursprüngliche Länge innerhalb der Toleranz wieder an.

K-FLEX® ST/SK PLUS ▶ SCHLÄUCHE 2 M, SELBSTKLEBEND MIT TAPE
ST/SK PLUS-1

KUPFERROHR CU		EISENROHR FE							
Außen-ø ▼ (mm) ▼	Nennweite ▼ DN ▼	▼ Zoll ▼	Außen-ø ▼ (mm) ▼	Nennweite ▼ DN ▼	Mittl. Dicke ▼ (mm) ▼	▼ Artikelnummer ▼	▼ Bestellnummer ▼	▼ m/Karton ▼	▼ EUR/m ▼
15	10	1/4"	13,5	8	8	09015213631	ST+1-015A/Tape/T9	150	12,86
18	15	3/8"	17,2	10	8	09018213631	ST+1-018A/Tape/T9	120	13,65
22	20	1/2"	21,3	15	8,5	09022213631	ST+1-022A/Tape/T9	100	14,85
28	25	3/4"	26,9	20	8,5	09028213631	ST+1-028A/Tape/T9	90	16,38
35	32	1"	33,7	25	9	09035213631	ST+1-035A/Tape/T9	70	17,97
42	40	1+1/4"	42,4	32	9	09042213631	ST+1-042A/Tape/T9	48	20,16
		1+1/2"	48,3	40	9	09048213631	ST+1-048A/Tape/T9	38	22,90
54	50		54		9	09054213631	ST+1-054A/Tape/T9	34	26,15
		2"	60,3	50	9	09060213631	ST+1-060A/Tape/T9	30	31,82
76,1	65	2+1/2"	76,1	65	9,5	09076213631	ST+1-076A/Tape/T9	24	41,64
88,9	80	3"	88,9	80	9,5	09089213631	ST+1-089A/Tape/T9	20	49,76

ST/SK PLUS-2

KUPFERROHR CU		EISENROHR FE							
Außen-ø ▼ (mm) ▼	Nennweite ▼ DN ▼	▼ Zoll ▼	Außen-ø ▼ (mm) ▼	Nennweite ▼ DN ▼	Mittl. Dicke ▼ (mm) ▼	▼ Artikelnummer ▼	▼ Bestellnummer ▼	▼ m/Karton ▼	▼ EUR/m ▼
12	10				11	13012213631	ST+2-012A/Tape/T13	120	17,22
15	10	1/4"	13,5	8	11,5	13015213631	ST+2-015A/Tape/T13	112	18,80
18	15	3/8"	17,2	10	11,5	13018213631	ST+2-018A/Tape/T13	100	20,07
22	20	1/2"	21,3	15	12	13022213631	ST+2-022A/Tape/T13	84	21,44
28	25	3/4"	26,9	20	12,5	13028213631	ST+2-028A/Tape/T13	76	23,01
35	32	1"	33,7	25	13	13035213631	ST+2-035A/Tape/T13	60	26,99
42	40	1+1/4"	42,4	32	13,5	13042213631	ST+2-042A/Tape/T13	38	29,84
		1+1/2"	48,3	40	13,5	13048213631	ST+2-048A/Tape/T13	36	35,09
54	50		54		13,5	13054213631	ST+2-054A/Tape/T13	30	41,10
		2"	60,3	50	14	13060213631	ST+2-060A/Tape/T13	28	44,94
64			63,5		14	13064213631	ST+2-064A/Tape/T13	26	48,54
76,1	65	2+1/2"	76,1	65	14	13076213631	ST+2-076A/Tape/T13	20	55,64
88,9	80	3"	88,9	80	14,5	13089213631	ST+2-089A/Tape/T13	18	65,77

ST/SK PLUS-4

KUPFERROHR CU		EISENROHR FE							
Außen-ø ▼ (mm) ▼	Nennweite ▼ DN ▼	▼ Zoll ▼	Außen-ø ▼ (mm) ▼	Nennweite ▼ DN ▼	Mittl. Dicke ▼ (mm) ▼	▼ Artikelnummer ▼	▼ Bestellnummer ▼	▼ m/Karton ▼	▼ EUR/m ▼
15	10	1/4"	13,5	8	17	19015213631	ST+4-015A/Tape/T19	60	32,09
18	15	3/8"	17,2	10	17,5	19018213631	ST+4-018A/Tape/T19	60	33,17
22	20	1/2"	21,3	15	18	19022213631	ST+4-022A/Tape/T19	50	36,94
28	25	3/4"	26,9	20	19	19028213631	ST+4-028A/Tape/T19	40	43,25
35	32	1"	33,7	25	19,5	19035213631	ST+4-035A/Tape/T19	32	49,23
42	40	1+1/4"	42,4	32	20,5	19042213631	ST+4-042A/Tape/T19	30	55,02
		1+1/2"	48,3	40	21	19048213631	ST+4-048A/Tape/T19	22	66,01
54	50		54		20,5	19054213631	ST+4-054A/Tape/T19	22	73,99
		2"	60,3	50	21,5	19060213631	ST+4-060A/Tape/T19	16	82,29
64			63,5		21,5	19064213631	ST+4-064A/Tape/T19	16	88,54
70			70		22	19070213631	ST+4-070A/Tape/T19	14	93,20
76,1	65	2+1/2"	76,1	65	22	19076213631	ST+4-076A/Tape/T19	10	100,30
88,9	80	3"	88,9	80	22,5	19089213631	ST+4-089A/Tape/T19	10	110,93

ST/SK PLUS-5

KUPFERROHR CU		EISENROHR FE							
Außen-ø ▼ (mm) ▼	Nennweite ▼ DN ▼	▼ Zoll ▼	Außen-ø ▼ (mm) ▼	Nennweite ▼ DN ▼	Mittl. Dicke ▼ (mm) ▼	▼ Artikelnummer ▼	▼ Bestellnummer ▼	▼ m/Karton ▼	▼ EUR/m ▼
18	15	3/8"	17,2	10	25	25015213631	ST+5-015A/Tape/T25	32	41,45
18	15	3/8"	17,2	10	25	25018213631	ST+5-018A/Tape/T25	32	46,17
22	20	1/2"	21,3	15	25	25022213631	ST+5-022A/Tape/T25	32	48,68
28	25	3/4"	26,9	20	25	25028213631	ST+5-028A/Tape/T25	24	56,07
35	32	1"	33,7	25	27	25035213631	ST+5-035A/Tape/T25	22	61,09
42	40	1+1/4"	42,4	32	27	25042213631	ST+5-042A/Tape/T25	28	75,29
		1+1/2"	48,3	40	27,5	25048213631	ST+5-048A/Tape/T25	12	86,03
54	50		54		28,5	25054213631	ST+5-054A/Tape/T25	12	97,78
		2"	60,3	50	29	25060213631	ST+5-060A/Tape/T25	12	105,94
64			63,5		29	25064213631	ST+5-064A/Tape/T25	10	113,62
70			70		29,5	25070213631	ST+5-070A/Tape/T25	10	123,10
76,1	65	2+1/2"	76,1	65	30	25076213631	ST+5-076A/Tape/T25	10	124,64
88,9	80	3"	88,9	80	30,5	25089213631	ST+5-089A/Tape/T25	8	137,97

Die Längentoleranzen der selbstklebenden Schläuche haben ihre Ursache darin, dass die Klebeschicht vor der Schutzfolie aufgetragen werden muss. Die Isolierschläuche können deshalb zunächst kürzer sein, als in der Längentoleranz angegeben (nicht mehr als 10 cm). Sobald die Schutzfolie von der Klebeschicht abgezogen wird, nimmt der Isolierschlauch seine ursprüngliche Länge innerhalb der Toleranz wieder an.



K-FLEX® ST PLUS ▶ SCHLÄUCHE NOMINAL

K-FLEX® ST PLUS ▶ SCHLÄUCHE 2 M NOMINAL									
TYP 9									
KUPFERROHR CU					EISENROHR FE				
Außen-ø (mm)	Nennweite DN	Zoll	Außen-ø (mm)	Nennweite DN	Typ	Artikelnummer	Bestellnummer	m/Karton	EUR/m
6	4				9	09006215531	ST+1-006/T9	352	6,66
8	6				9	09008215531	ST+1-008/T9	300	6,81
10	8	1/8"	10,2	6	9	09010215531	ST+1-010/T9	266	7,16
12	10				9	09012215531	ST+1-012/T9	234	7,61
15	10	1/4"	13,5	8	9	09015215531	ST+1-015/T9	192	7,98
18	15	3/8"	17,2	10	9	09018215531	ST+1-018/T9	166	8,53
22	20	1/2"	21,3	15	9	09022215531	ST+1-022/T9	132	9,49
					9	09025215531	ST+1-025/T9	108	10,11
28	25	3/4"	26,9	20	9	09028215531	ST+1-028/T9	96	10,61
30	25		30		9	09030215531	ST+1-030/T9	96	11,18
35	32	1"	33,7	25	9	09035215531	ST+1-035/T9	70	11,93
					9	09038215531	ST+1-038/T9	70	12,56
42	40	1+1/4"	42,4	32	9	09042215531	ST+1-042/T9	60	13,63
					9	09045215531	ST+1-045/T9	56	14,80
		1+1/2"	48,3	40	9	09048215531	ST+1-048/T9	50	15,79
54	50		54		9	09054215531	ST+1-054/T9	40	18,48
					9	09057215531	ST+1-057/T9	40	20,57
		2"	60,3	50	9	09060215531	ST+1-060/T9	36	23,08
64			63,5		9	09064215531	ST+1-064/T9	32	25,67
70			70		9	09070215531	ST+1-070/T9	32	28,20
76,1	65	2+1/2"	76,1	65	9	09076215531	ST+1-076/T9	24	30,83
80					9	09080215531	ST+1-080/T9	24	33,80
88,9	80	3"	88,9	80	9	09089215531	ST+1-089/T9	20	37,26
		3+1/2"	101,6		9	09102215531	ST+1-102/T9	16	51,59
108	100		108		9	09108215531	ST+1-108/T9	16	56,37
114	100	4"	114,3	100	9	09114215531	ST+1-114/T9	16	60,58

Toleranzen: siehe Informationsseiten am Anfang dieser Preisliste.

K-FLEX® ST PLUS

K-FLEX® ST PLUS ▶ SCHLÄUCHE 2 M NOMINAL
TYP 13
KUPFERROHR CU
EISENROHR FE

Außen-ø ▼ (mm) ▼	Nennweite ▼ DN ▼	▼ Zoll ▼	Außen-ø ▼ (mm) ▼	Nennweite ▼ DN ▼	▼ Typ ▼	▼ Artikelnummer ▼	▼ Bestellnummer ▼	▼ m/Karton ▼	▼ EUR/m ▼
6	4				13	13006215531	ST+2-006/T13	200	8,80
8	6				13	13008215531	ST+2-008/T13	200	9,42
10	8	1/8"	10,2	6	13	13010215531	ST+2-010/T13	172	10,11
12	10				13	13012215531	ST+2-012/T13	162	10,76
15	10	1/4"	13,5	8	13	13015215531	ST+2-015/T13	136	12,08
18	15	3/8"	17,2	10	13	13018215531	ST+2-018/T13	118	13,13
22	20	1/2"	21,3	15	13	13022215531	ST+2-022/T13	96	14,23
					13	13025215531	ST+2-025/T13	80	14,71
28	25	3/4"	26,9	20	13	13028215531	ST+2-028/T13	78	15,42
30	25		30		13	13030215531	ST+2-030/T13	72	16,86
35	32	1"	33,7	25	13	13035215531	ST+2-035/T13	60	18,68
42	40	1+1/4"	42,4	32	13	13042215531	ST+2-042/T13	40	20,93
		1+1/2"	48,3	40	13	13048215531	ST+2-048/T13	40	25,20
54	50		54		13	13054215531	ST+2-054/T13	32	30,23
					13	13057215531	ST+2-057/T13	32	32,23
		2"	60,3	50	13	13060215531	ST+2-060/T13	32	33,19
64			63,5		13	13064215531	ST+2-064/T13	28	34,45
70			70		13	13070215531	ST+2-070/T13	28	39,00
76,1	65	2+1/2"	76,1	65	13	13076215531	ST+2-076/T13	28	41,71
80					13	13080215531	ST+2-080/T13	24	45,80
88,9	80	3"	88,9	80	13	13089215531	ST+2-089/T13	20	49,76
		3+1/2"	101,6		13	13102215531	ST+2-102/T13	16	65,37
108	100		108		13	13108215531	ST+2-108/T13	16	71,20
114	100	4"	114,3	100	13	13114215531	ST+2-114/T13	16	77,91
			125		13	13125215531	ST+2-125/T13	12	96,74
133	125		133		13	13133215531	ST+2-133/T13	12	100,64
		5"	139,7	125	13	13140215531	ST+2-140/T13	8	103,66
159	150		160		13	13160215531	ST+2-160/T13	8	121,18

Toleranzen: siehe Informationsseiten am Anfang dieser Preisliste.

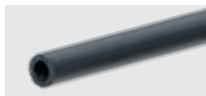

K-FLEX® ST PLUS ▶ SCHLÄUCHE NOMINAL

K-FLEX® ST PLUS ▶ SCHLÄUCHE 2 M NOMINAL

TYP 19

KUPFERROHR CU

EISENROHR FE

Außen-ø ▼ (mm) ▼	Nennweite ▼ DN ▼	▼ Zoll ▼	Außen-ø ▼ (mm) ▼	Nennweite ▼ DN ▼	▼ Typ ▼	▼ Artikelnummer ▼	▼ Bestellnummer ▼	▼ m/Karton ▼	▼ EUR/m ▼
10	8	1/8"	10,2	6	19	19010215531	ST+4-010/T19	98	17,50
12	10				19	19012215531	ST+4-012/T19	88	18,48
15	10	1/4"	13,5	8	19	19015215531	ST+4-015/T19	78	22,25
18	15	3/8"	17,2	10	19	19018215531	ST+4-018/T19	72	23,01
22	20	1/2"	21,3	15	19	19022215531	ST+4-022/T19	64	26,20
					19	19025215531	ST+4-025/T19	50	30,73
28	25	3/4"	26,9	20	19	19028215531	ST+4-028/T19	48	31,37
30	25		30		19	19030215531	ST+4-030/T19	40	32,27
35	32	1"	33,7	25	19	19035215531	ST+4-035/T19	40	36,29
42	40	1+1/4"	42,4	32	19	19042215531	ST+4-042/T19	32	40,99
					19	19045215531	ST+4-045/T19	28	45,47
		1+1/2"	48,3	40	19	19048215531	ST+4-048/T19	24	49,98
54	50		54		19	19054215531	ST+4-054/T19	24	56,49
					19	19057215531	ST+4-057/T19	20	61,72
		2"	60,3	50	19	19060215531	ST+4-060/T19	20	63,22
64			63,5		19	19064215531	ST+4-064/T19	18	67,25
70			70		19	19070215531	ST+4-070/T19	16	71,90
76,1	65	2+1/2"	76,1	65	19	19076215531	ST+4-076/T19	16	77,83
80					19	19080215531	ST+4-080/T19	16	83,27
88,9	80	3"	88,9	80	19	19089215531	ST+4-089/T19	12	86,26
108	100		108		19	15108215531	ST+3-108/T19	12	104,77
114	100	4"	114,3	100	19	15114215531	ST+3-114/T19	12	111,34
			125		19	15125215531	ST+3-125/T19	12	126,83
133	125		133		19	15133215531	ST+3-133/T19	8	131,89
		5"	139,7	125	19	15140215531	ST+3-140/T19	8	138,79
159	150		160		19	15160215531	ST+3-160/T19	6	159,78

TYP 25

KUPFERROHR CU

EISENROHR FE

Außen-ø ▼ (mm) ▼	Nennweite ▼ DN ▼	▼ Zoll ▼	Außen-ø ▼ (mm) ▼	Nennweite ▼ DN ▼	▼ Typ ▼	▼ Artikelnummer ▼	▼ Bestellnummer ▼	▼ m/Karton ▼	▼ EUR/m ▼
18	15	3/8"	17,2	10	25	25018215531	ST+5-018/T25	50	33,80
22	20	1/2"	21,3	15	25	25022215531	ST+5-022/T25	42	35,88
28	25	3/4"	26,9	20	25	25028215531	ST+5-028/T25	40	41,99
35	32	1"	33,7	25	25	25035215531	ST+5-035/T25	24	46,09
42	40	1+1/4"	42,4	32	25	25042215531	ST+5-042/T25	22	57,79
		1+1/2"	48,3	40	25	25048215531	ST+5-048/T25	18	67,48
54	50		54		25	25054215531	ST+5-054/T25	16	76,30
		2"	60,3	50	25	25060215531	ST+5-060/T25	12	82,82
64			63,5		25	25064215531	ST+5-064/T25	12	87,41
70			70		25	25070215531	ST+5-070/T25	12	92,00
76,1	65	2+1/2"	76,1	65	25	25076215531	ST+5-076/T25	10	97,99
88,9	80	3"	88,9	80	25	25089215531	ST+5-089/T25	8	108,71
		3+1/2"	101,6		25	19102215531	ST+4-102/T25	10	112,65
108	100		108		25	19108215531	ST+4-108/T25	10	119,17
114	100	4"	114,3	100	25	19114215531	ST+4-114/T25	10	125,65
		5"	139,7	125	25	19140215531	ST+4-140/T25	6	153,80
159	150		160		25	19160215531	ST+4-160/T25	6	176,30

Toleranzen: siehe Informationsseiten am Anfang dieser Preisliste.

K-FLEX® ST PLUS ▶ SCHLÄUCHE 2 M NOMINAL
TYP 32
KUPFERROHR CU
EISENROHR FE

Außen-ø ▼ (mm) ▼	Nennweite ▼ DN ▼	▼ Zoll ▼	Außen-ø ▼ (mm) ▼	Nennweite ▼ DN ▼	▼ Typ ▼	▼ Artikelnummer ▼	▼ Bestellnummer ▼	▼ m/Karton ▼	▼ EUR/m ▼
12	10				32	32012215531	ST+6-012/T32	40	43,08
15	10	1/4"	13,5	8	32	32015215531	ST+6-015/T32	32	44,94
18	15	3/8"	17,2	10	32	32018215531	ST+6-018/T32	32	46,28
22	20	1/2"	21,3	15	32	32022215531	ST+6-022/T32	32	49,17
28	25	3/4"	26,9	20	32	32028215531	ST+6-028/T32	24	54,46
35	32	1"	33,7	25	32	32035215531	ST+6-035/T32	22	63,28
42	40	1+1/4"	42,4	32	32	32042215531	ST+6-042/T32	16	78,79
		1+1/2"	48,3	40	32	32048215531	ST+6-048/T32	12	85,45
54	50		54		32	32054215531	ST+6-054/T32	12	98,75
					32	32057215531	ST+6-057/T32	12	103,04
		2"	60,3	50	32	32060215531	ST+6-060/T32	10	106,49
64			63,5		32	32064215531	ST+6-064/T32	10	111,62
70			70		32	32070215531	ST+6-070/T32	8	120,70
76,1	65	2+1/2"	76,1	65	32	32076215531	ST+6-076/T32	8	126,94
88,9	80	3"	88,9	80	32	32089215531	ST+6-089/T32	6	140,51
108	100		108		32	25108215531	ST+5-108/T32	6	150,17
114	100	4"	114,3	100	32	25114215531	ST+5-114/T32	6	158,41
		5"	139,7	125	32	25140215531	ST+5-140/T32	4	193,83

Toleranzen: siehe Informationsseiten am Anfang dieser Preisliste.

Dämmdicken in 40 mm, 50 mm und 60 mm, siehe Produktgruppe K-FLEX® ST mit identischen technischen Eigenschaften.



K-FLEX® ST PLUS ▶ SCHLÄUCHE SELBSTKLEBEND NOMINAL

K-FLEX® ST/SK PLUS ▶ SCHLÄUCHE 2 M NOMINAL, SELBSTKLEBEND

TYP 9

KUPFERROHR CU			EISENROHR FE			Typ	Artikelnummer	Bestellnummer	m/Karton	EUR/m
Außen-ø (mm)	Nennweite DN	Zoll	Außen-ø (mm)	Nennweite DN						
15	10	1/4"	13,5	8	9	09015215631	ST+1-015A/T9	192	10,71	
18	15	3/8"	17,2	10	9	09018215631	ST+1-018A/T9	166	11,37	
22	20	1/2"	21,3	15	9	09022215631	ST+1-022A/T9	132	12,34	
28	25	3/4"	26,9	20	9	09028215631	ST+1-028A/T9	96	13,63	
35	32	1"	33,7	25	9	09035215631	ST+1-035A/T9	70	14,96	
42	40	1+1/4"	42,4	32	9	09042215631	ST+1-042A/T9	60	16,81	
		1+1/2"	48,3	40	9	09048215631	ST+1-048A/T9	50	19,09	
54	50		54		9	09054215631	ST+1-054A/T9	40	21,78	
		2"	60,3	50	9	09060215631	ST+1-060A/T9	36	26,54	
76,1	65	2+1/2"	76,1	65	9	09076215631	ST+1-076A/T9	24	34,72	
88,9	80	3"	88,9	80	9	09089215631	ST+1-089A/T9	20	41,49	

TYP 13

KUPFERROHR CU			EISENROHR FE			Typ	Artikelnummer	Bestellnummer	m/Karton	EUR/m
Außen-ø (mm)	Nennweite DN	Zoll	Außen-ø (mm)	Nennweite DN						
15	10	1/4"	13,5	8	13	13015215631	ST+2-015A/T13	136	15,65	
18	15	3/8"	17,2	10	13	13018215631	ST+2-018A/T13	118	16,72	
22	20	1/2"	21,3	15	13	13022215631	ST+2-022A/T13	96	17,85	
28	25	3/4"	26,9	20	13	13028215631	ST+2-028A/T13	78	19,17	
35	32	1"	33,7	25	13	13035215631	ST+2-035A/T13	60	22,48	
42	40	1+1/4"	42,4	32	13	13042215631	ST+2-042A/T13	40	24,87	
		1+1/2"	48,3	40	13	13048215631	ST+2-048A/T13	40	29,22	
54	50		54		13	13054215631	ST+2-054A/T13	32	34,29	
		2"	60,3	50	13	13060215631	ST+2-060A/T13	32	37,47	
76,1	65	2+1/2"	76,1	65	13	13076215631	ST+2-076A/T13	28	46,38	
88,9	80	3"	88,9	80	13	13089215631	ST+2-089A/T13	20	54,82	

TYP 19

KUPFERROHR CU			EISENROHR FE			Typ	Artikelnummer	Bestellnummer	m/Karton	EUR/m
Außen-ø (mm)	Nennweite DN	Zoll	Außen-ø (mm)	Nennweite DN						
15	10	1/4"	13,5	8	19	19015215631	ST+4-015A/T19	78	26,75	
18	15	3/8"	17,2	10	19	19018215631	ST+4-018A/T19	72	27,66	
22	20	1/2"	21,3	15	19	19022215631	ST+4-022A/T19	64	30,76	
28	25	3/4"	26,9	20	19	19028215631	ST+4-028A/T19	48	36,03	
35	32	1"	33,7	25	19	19035215631	ST+4-035A/T19	40	41,04	
42	40	1+1/4"	42,4	32	19	19042215631	ST+4-042A/T19	32	45,85	
		1+1/2"	48,3	40	19	19048215631	ST+4-048A/T19	24	55,02	
54	50		54		19	19054215631	ST+4-054A/T19	24	61,67	
		2"	60,3	50	19	19060215631	ST+4-060A/T19	20	68,55	
76,1	65	2+1/2"	76,1	65	19	19076215631	ST+4-076A/T19	16	83,58	
88,9	80	3"	88,9	80	19	19089215631	ST+4-089A/T19	12	92,47	

TYP 25

KUPFERROHR CU			EISENROHR FE			Typ	Artikelnummer	Bestellnummer	m/Karton	EUR/m
Außen-ø (mm)	Nennweite DN	Zoll	Außen-ø (mm)	Nennweite DN						
15	10	1/4"	13,5	8	25	25015215631	ST+5-015A/T25	52	34,51	
18	15	3/8"	17,2	10	25	25018215631	ST+5-018A/T25	50	38,48	
22	20	1/2"	21,3	15	25	25022215631	ST+5-022A/T25	42	40,57	
28	25	3/4"	26,9	20	25	25028215631	ST+5-028A/T25	40	46,74	
35	32	1"	33,7	25	25	25035215631	ST+5-035A/T25	24	50,91	
42	40	1+1/4"	42,4	32	25	25042215631	ST+5-042A/T25	22	62,71	
		1+1/2"	48,3	40	25	25048215631	ST+5-048A/T25	22	71,69	
54	50		54		25	25054215631	ST+5-054A/T25	16	81,48	
		2"	60,3	50	25	25060215631	ST+5-060A/T25	12	88,27	
64			63,5		25	25064215631	ST+5-064A/T25	12	94,69	
					25	25070215631	-		Auf Anfrage	
76,1	65	2+1/2"	76,1	65	25	25076215631	ST+5-076A/T25	10	103,87	
88,9	80	3"	88,9	80	25	25089215631	ST+5-089A/T25	8	114,97	

Die Längentoleranzen der selbstklebenden Schläuche haben ihre Ursache darin, dass die Klebeschicht vor der Schutzfolie aufgetragen werden muss. Die Isolierschläuche können deshalb zunächst kürzer sein, als in der Längentoleranz angegeben (nicht mehr als 10 cm). Sobald die Schutzfolie von der Klebeschicht abgezogen wird, nimmt der Isolierschlauch seine ursprüngliche Länge innerhalb der Toleranz wieder an.

K-FLEX® ST/SK PLUS ▶ SCHLÄUCHE 2 M NOMINAL, SELBSTKLEBEND MIT TAPE
TYP 9

KUPFERROHR CU			EISENROHR FE							
Außen-Ø ▼ (mm) ▼	Nennweite ▼ DN ▼	Zoll ▼	Außen-Ø ▼ (mm) ▼	Nennweite ▼ DN ▼	Typ ▼	Artikelnummer ▼	Bestellnummer ▼	m/Karton ▼	EUR/m ▼	
15	10	1/4"	13,5	8	9	09015213631	ST+1-015A/Tape/T9	150	12,86	
18	15	3/8"	17,2	10	9	09018213631	ST+1-018A/Tape/T9	120	13,65	
22	20	1/2"	21,3	15	9	09022213631	ST+1-022A/Tape/T9	100	14,85	
28	25	3/4"	26,9	20	9	09028213631	ST+1-028A/Tape/T9	90	16,38	
35	32	1"	33,7	25	9	09035213631	ST+1-035A/Tape/T9	70	17,97	
42	40	1+1/4"	42,4	32	9	09042213631	ST+1-042A/Tape/T9	48	20,16	
		1+1/2"	48,3	40	9	09048213631	ST+1-048A/Tape/T9	38	22,90	
54	50		54	50	9	09054213631	ST+1-054A/Tape/T9	34	26,15	
		2"	60,3	50	9	09060213631	ST+1-060A/Tape/T9	30	31,82	
76,1	65	2+1/2"	76,1	65	9	09076213631	ST+1-076A/Tape/T9	24	41,64	
88,9	80	3"	88,9	80	9	09089213631	ST+1-089A/Tape/T9	20	49,76	

TYP 13

KUPFERROHR CU			EISENROHR FE							
Außen-Ø ▼ (mm) ▼	Nennweite ▼ DN ▼	Zoll ▼	Außen-Ø ▼ (mm) ▼	Nennweite ▼ DN ▼	Typ ▼	Artikelnummer ▼	Bestellnummer ▼	m/Karton ▼	EUR/m ▼	
15	10	1/4"	13,5	8	13	13015213631	ST+2-015A/Tape/T13	112	18,80	
18	15	3/8"	17,2	10	13	13018213631	ST+2-018A/Tape/T13	100	20,07	
22	20	1/2"	21,3	15	13	13022213631	ST+2-022A/Tape/T13	84	21,44	
28	25	3/4"	26,9	20	13	13028213631	ST+2-028A/Tape/T13	76	23,01	
35	32	1"	33,7	25	13	13035213631	ST+2-035A/Tape/T13	60	26,99	
42	40	1+1/4"	42,4	32	13	13042213631	ST+2-042A/Tape/T13	38	29,84	
		1+1/2"	48,3	40	13	13048213631	ST+2-048A/Tape/T13	36	35,09	
54	50		54	50	13	13054213631	ST+2-054A/Tape/T13	30	41,10	
		2"	60,3	50	13	13060213631	ST+2-060A/Tape/T13	28	44,94	
76,1	65	2+1/2"	76,1	65	13	13076213631	ST+2-076A/Tape/T13	20	55,64	
88,9	80	3"	88,9	80	13	13089213631	ST+2-089A/Tape/T13	18	65,77	

TYP 19

KUPFERROHR CU			EISENROHR FE							
Außen-Ø ▼ (mm) ▼	Nennweite ▼ DN ▼	Zoll ▼	Außen-Ø ▼ (mm) ▼	Nennweite ▼ DN ▼	Typ ▼	Artikelnummer ▼	Bestellnummer ▼	m/Karton ▼	EUR/m ▼	
15	10	1/4"	13,5	8	19	19015213631	ST+4-015A/Tape/T19	60	32,09	
18	15	3/8"	17,2	10	19	19018213631	ST+4-018A/Tape/T19	60	33,17	
22	20	1/2"	21,3	15	19	19022213631	ST+4-022A/Tape/T19	50	36,94	
28	25	3/4"	26,9	20	19	19028213631	ST+4-028A/Tape/T19	40	43,25	
35	32	1"	33,7	25	19	19035213631	ST+4-035A/Tape/T19	32	49,23	
42	40	1+1/4"	42,4	32	19	19042213631	ST+4-042A/Tape/T19	30	55,02	
		1+1/2"	48,3	40	19	19048213631	ST+4-048A/Tape/T19	22	66,01	
54	50		54	50	19	19054213631	ST+4-054A/Tape/T19	22	73,99	
		2"	60,3	50	19	19060213631	ST+4-060A/Tape/T19	16	82,29	
76,1	65	2+1/2"	76,1	65	19	19076213631	ST+4-076A/Tape/T19	10	100,30	
88,9	80	3"	88,9	80	19	19089213631	ST+4-089A/Tape/T19	10	110,93	

TYP 25

KUPFERROHR CU			EISENROHR FE							
Außen-Ø ▼ (mm) ▼	Nennweite ▼ DN ▼	Zoll ▼	Außen-Ø ▼ (mm) ▼	Nennweite ▼ DN ▼	Typ ▼	Artikelnummer ▼	Bestellnummer ▼	m/Karton ▼	EUR/m ▼	
18	15	3/8"	17,2	10	25	25015213631	ST+5-015A/Tape/T25	32	41,45	
18	15	3/8"	17,2	10	25	25018213631	ST+5-018A/Tape/T25	32	46,17	
22	20	1/2"	21,3	15	25	25022213631	ST+5-022A/Tape/T25	32	48,68	
28	25	3/4"	26,9	20	25	25028213631	ST+5-028A/Tape/T25	24	56,07	
35	32	1"	33,7	25	25	25035213631	ST+5-035A/Tape/T25	22	61,09	
42	40	1+1/4"	42,4	32	25	25042213631	ST+5-042A/Tape/T25	28	75,29	
		1+1/2"	48,3	40	25	25048213631	ST+5-048A/Tape/T25	12	86,03	
54	50		54	50	25	25054213631	ST+5-054A/Tape/T25	12	97,78	
		2"	60,3	50	25	25060213631	ST+5-060A/Tape/T25	12	105,94	
64			63,5		25	25064213631	ST+5-064A/Tape/T25	10	113,62	
70			70		25	25070213631	ST+5-070A/Tape/T25	10	123,10	
76,1	65	2+1/2"	76,1	65	25	25076213631	ST+5-076A/Tape/T25	10	124,64	
88,9	80	3"	88,9	80	25	25089213631	ST+5-089A/Tape/T25	8	137,97	

Die Längentoleranzen der selbstklebenden Schläuche haben ihre Ursache darin, dass die Klebeschicht vor der Schutzfolie aufgetragen werden muss. Die Isolierschläuche können deshalb zunächst kürzer sein, als in der Längentoleranz angegeben (nicht mehr als 10 cm). Sobald die Schutzfolie von der Klebeschicht abgezogen wird, nimmt der Isolierschlauch seine ursprüngliche Länge innerhalb der Toleranz wieder an.



K-FLEX® ST PLUS ▶ PLATTEN

K-FLEX® ST PLUS ▶ PLATTEN ENDLOS, 1 M BREIT

K-FLEX® ST PLUS PLATTEN, ENDLOS, 1 M BREIT, IN KLEINEN KARTONS

Dämmdicke ▼ (mm) ▼	Länge ▼ (m) ▼	Breite ▼ (mm) ▼	▼ Artikelnummer ▼	▼ Bestellnummer ▼	▼ m²/Karton ▼	▼ EUR/m² ▼
10	10	1000	80010210131CM10	ST+10E	10	178,79
13	8	1000	80013210131CM8	ST+13E	8	215,18
19	6	1000	80019210131CM6	ST+19E	6	338,10
25	4	1000	80025210131CM4	ST+25E	4	364,45
32	3	1000	80032210131CM3	ST+32E	3	458,88

K-FLEX® ST PLUS PLATTEN, ENDLOS, SELBSTKLEBEND, 1 M BREIT, IN KLEINEN KARTONS

Dämmdicke ▼ (mm) ▼	Länge ▼ (m) ▼	Breite ▼ (mm) ▼	▼ Artikelnummer ▼	▼ Bestellnummer ▼	▼ m²/Karton ▼	▼ EUR/m² ▼
10	10	1000	80110210131CM10	ST+10EA	10	237,14
13	8	1000	80113210131CM8	ST+13EA	8	273,53
19	6	1000	80119210131CM6	ST+19EA	6	396,52
25	4	1000	80125210131CM4	ST+25EA	4	422,88
32	3	1000	80132210131CM3	ST+32EA	3	517,32

K-FLEX® ST PLUS PLATTEN, ENDLOS, 1 M BREIT, IN GROSSEN KARTONS

Dämmdicke ▼ (mm) ▼	Länge ▼ (m) ▼	Breite ▼ (mm) ▼	▼ Artikelnummer ▼	▼ Bestellnummer ▼	▼ m²/Karton ▼	▼ EUR/m² ▼
6		1000	80006210131	ST+06E/CG	30	Auf Anfrage
10	20	1000	80010210131	ST+10E/CG	20	178,79
13	14	1000	80013210131	ST+13E/CG	14	215,18
19	10	1000	80019210131	ST+19E/CG	10	338,10
25	8	1000	80025210131	ST+25E/CG	8	364,45
32	6	1000	80032210131	ST+32E/CG	6	458,88
50	4	1000	80050210131	ST+50E/CG	4	582,16

K-FLEX® ST PLUS PLATTEN, SELBSTKLEBEND, ENDLOS, 1 M BREIT, IN GROSSEN KARTONS

Dämmdicke ▼ (mm) ▼	Länge ▼ (m) ▼	Breite ▼ (mm) ▼	▼ Artikelnummer ▼	▼ Bestellnummer ▼	▼ m²/Karton ▼	▼ EUR/m² ▼
6		1000	80106210131	ST+06EA/CG	30	Auf Anfrage
10	20	1000	80110210131	ST+10EA/CG	20	237,14
13	14	1000	80113210131	ST+13EA/CG	14	273,53
19	10	1000	80119210131	ST+19EA/CG	10	393,36
25	8	1000	80125210131	ST+25EA/CG	8	422,88
32	6	1000	80132210131	ST+32EA/CG	6	517,32
50	4	1000	80150210131	ST+50EA/CG	4	638,86

Weitere Platten passend zur K-FLEX® ST PLUS Produktpalette:

K-FLEX® BS3 Platten (siehe S. 72)

K-FLEX® S2 Platte (siehe S. 34)

K-FLEX® ST PLUS ▶ PLATTEN 2 M X 0,5 M
K-FLEX® ST PLUS PLATTEN, 2 M X 0,5 M, IM KARTON

Dämmdicke ▼ (mm) ▼	Länge ▼ (m) ▼	Breite ▼ (mm) ▼	▼ Artikelnummer ▼	▼ Bestellnummer ▼	▼ m ² /Karton ▼	▼ EUR/m ² ▼
10	26	500	80010210531	ST+10SL2000SW500	13	178,79
13	18	500	80013210531	ST+13SL2000SW500	9	215,18
19	14	500	80019210531	ST+19SL2000SW500	7	338,10
25	10	500	80025210531	ST+25SL2000SW500	5	364,45
32	8	500	80032210531	ST+32SL2000SW500	4	458,88
50	6	500	80050210531	ST+50SL2000SW500	3	582,16

K-FLEX® ST PLUS PLATTEN, SELBSTKLEBEND, 2 M X 0,5 M, IM KARTON

Dämmdicke ▼ (mm) ▼	Länge ▼ (m) ▼	Breite ▼ (mm) ▼	▼ Artikelnummer ▼	▼ Bestellnummer ▼	▼ m ² /Karton ▼	▼ EUR/m ² ▼
10	26	500	80110210531	ST+10ASL2000SW500	13	237,14
13	18	500	80113210531	ST+13ASL2000SW500	9	273,53
19	14	500	80119210531	ST+19ASL2000SW500	7	393,36
25	10	500	80125210531	ST+25ASL2000SW500	5	422,88
32	8	500	80132210531	ST+32ASL2000SW500	4	517,32
50	6	500	80150210531	ST+50ASL2000SW500	3	638,86



K-FLEX® ST PLUS

02



REFERENZEN ▶
ST PLUS

Projekt: Isolierung einer Muster-Klimaanlage für ein Bürogebäude der Bucher KG
Land: Deutschland
Isolierarbeiten: Fa. Saupe, Fellbach; unterstützt durch K-FLEX® Anwendungsberater Steve Brachmanski
Produkt: K-FLEX® ST PLUS, im Außenbereich mit K-FLEX® AL CLAD ummantelt.



K-FLEX®

ST



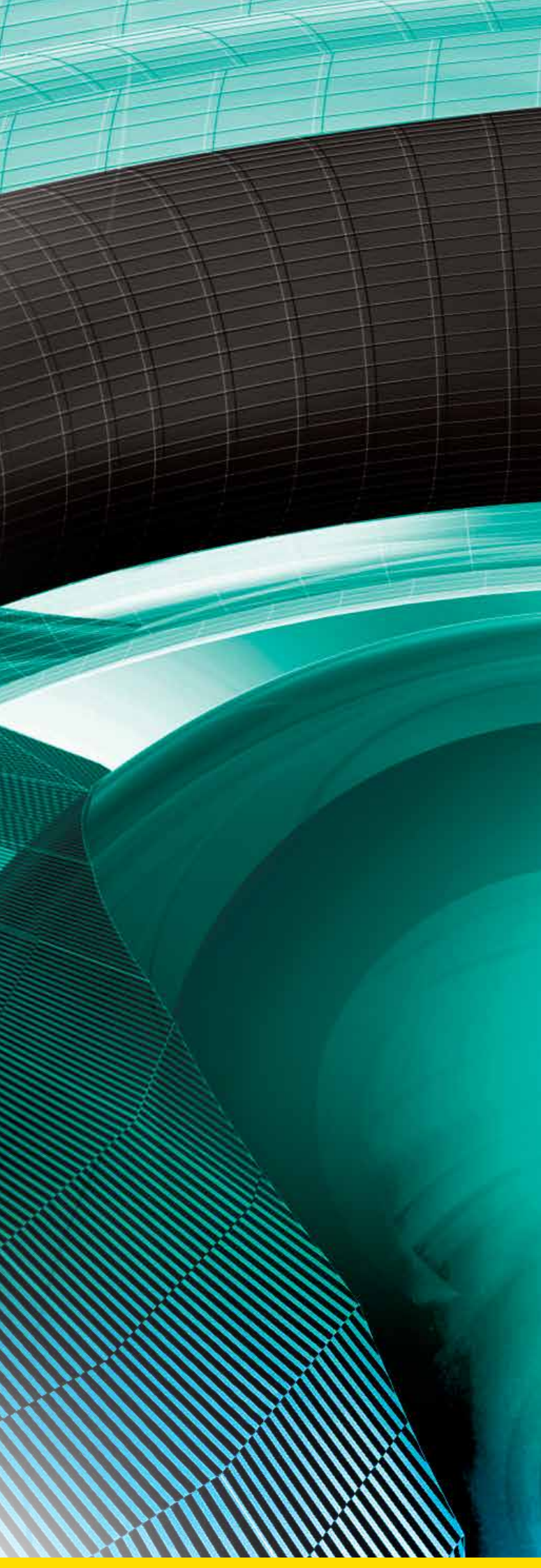

K-FLEX® ST

- ▶ Die Premium Kälteisolierung für alle Anwendungen im Temperaturbereich von -200 °C bis +110 °C
- ▶ Tauwasservermeidung und Energieeinsparung
- ▶ Brandklasse B_L-s2,d0 (raucharm)
- ▶ Feine Zellstruktur und TOP technische Daten
- ▶ Resistent gegen Schimmel-, Pilz- und Bakterienwachstum
- ▶ KEYMARK Qualitätssiegel
- ▶ Weich und flexibel
- ▶ weitere passende Platten: siehe K-FLEX® S2 Platten und K-FLEX® S3 Platten



**Bahnanwendungen
Broschüre**



Montagevideo



Montageanleitung



Passende Ergänzungsprodukte finden Sie in den Rubriken K-FLEX® Ummantelungen und Isoliersysteme, K-FLEX® Rohrträger und Kälterohrschellen, K-FLEX® Tapes, K-FLEX® Elastomer-Formteile, K-FLEX® Zubehör.

TECHNISCHE DATEN



K-FLEX® ST ▶ ELASTOMER-ISOLIERSCHLÄUCHE			
▼ Eigenschaft ▼	▼ Werte ▼		▼ Referenzstd. ▼
Temperaturbereich	K-FLEX® ST Schläuche: von -165 °C* bis +110 °C K-FLEX® ST / SK: von -40 °C bis +85 °C		EN 14706 EN 14707
Wärmeleitfähigkeit λ W/(m•K)	Dämmdicke ≤ 25 mm	Dämmdicke > 25 mm	EN 12667 EN ISO 8497
	-20 °C = 0,031	-20 °C = 0,034	
	0 °C = 0,033	0 °C = 0,036	
	+20 °C = 0,035	+20 °C = 0,038	
	+40 °C = 0,037	+40 °C = 0,040	
Korrosionsrisiko	pH neutral (7)		EN 13468
Wasserdampf-Diffusionswiderstand μ	≥ 10000	≥ 7000	EN 12086
Brandverhalten	K-FLEX® ST Schläuche: Euroclass B ₁ -s2,d0		EN 13501-1
	K-FLEX® ST/SK: Euroclass B ₁ -s2,d0 DIN 4102 Teil 11 (Wand- und Deckendurchführung) ISOSCHOTT		EN 13501-1
Ökologische Daten	FCKW-HFCKW-frei		
ECO- / Umwelt-Zertifikate	EPD, ECO-Bau, VDI 6022; Mitgliedschaft im DGNB und Building Material Scout; „Indoor Air Comfort GOLD“ bezogen auf die VOC-Werte in Übereinstimmung mit LEED / BREEAM / AgBB / Blauer Engel / French VOC; u.v.m. (s. Download-Bereich)		

* Das Produkt ist einsetzbar für Industrieanwendungen bis -200 °C. Für Anwendungen unter -40 °C wenden Sie sich bitte an unsere technische Abteilung.
K-FLEX® behält sich das Recht vor, die Daten und die technischen Eigenschaften ohne Vorankündigung zu ändern.



K-FLEX® ST / BS3 ▶ ELASTOMER-ISOLIERPLATTEN			
▼ Eigenschaft ▼	▼ Werte ▼		▼ Referenzstd. ▼
Temperaturbereich	von -165 °C* bis +85 °C		EN 14706 EN 14707
Wärmeleitfähigkeit λ W/(m•K)	Dämmdicke ≤ 25 mm	Dämmdicke > 25 mm	EN 12667 EN ISO 8497
	-20 °C = 0,031	-20 °C = 0,034	
	0 °C = 0,033	0 °C = 0,036	
	+20 °C = 0,035	+20 °C = 0,038	
	+40 °C = 0,037	+40 °C = 0,040	
Korrosionsrisiko	pH neutral (7)		EN 13468
Wasserdampf-Diffusionswiderstand μ	≥ 10000	≥ 7000	EN 12086
Brandverhalten	Euroclass B-s3,d0 **		EN 13501-1
Ökologische Daten	FCKW-HFCKW-frei		

* Das Produkt ist einsetzbar für Industrieanwendungen bis -198 °C. Für Anwendungen unter -40 °C wenden Sie sich bitte an unsere technische Abteilung.
** Platten mit Brandklasse B-s2,d0, kombinierbar mit K-FLEX® ST PLUS, siehe K-FLEX® SRC.
K-FLEX® behält sich das Recht vor, die Daten und die technischen Eigenschaften ohne Vorankündigung zu ändern.

BASIS-PRODUKTPALETTE



K-FLEX® ST SCHLÄUCHE

K-FLEX® ST erfüllt alle Voraussetzungen einer Vielzahl von Anforderungen im Bereich ziviler und industrieller Anlagen: Kühlung, Klimatisierung und Warmwasseranlagen, Isolierung von Behältern, Anschlüssen, Wasserleitungen und allen Anwendungen, die den Einsatz eines thermisch dämmenden Isolierstoffs erfordern.

K-FLEX® ST/SK SCHLÄUCHE

K-FLEX® ST/SK SCHLÄUCHE MIT OVERLAP

K-FLEX® ST PLATTEN

K-FLEX® BS3 PLATTEN

1 m breit, endlos, mit und ohne Selbstklebebeschichtung



K-FLEX® ST PLATTEN

K-FLEX® BS3 PLATTEN

2 m x 0,5 m

Ergänzende Produkte finden Sie in dieser Preisliste in den Rubriken K-FLEX® Ummantelungen und Isoliersysteme, K-FLEX® Rohrträger und Kälterohrschellen, K-FLEX® Tapes, K-FLEX® Elastomer-Formteile und K-FLEX® Zubehör.

K-FLEX® ST ▶ PRODUKTPALETTE				
	▼ Länge ▼	▼ Dämmdicke ▼		▼ Innendurchmesser ▼
K-FLEX® ST - Schläuche	2 m	6 - 9 - 13 - 19 - 25 - 32 und 40 mm		von 6 bis 160 mm
K-FLEX® ST/SK - selbstklebend	2 m	9 - 13 - 19 - 25 und 32 mm		von 15 bis 89 mm
K-FLEX® ST - Schläuche offen	3-20 m	9 - 13 - 19 - 25 - 32 - 40 - 50 mm		von 89 bis 300 mm
		PLATTENBREITE 1000 MM		PLATTENMASS 2 X 0,5 M
	▼ Dämmdicke ▼	m bzw. m²/Karton ▼ groß ▼	m bzw. m²/Karton ▼ klein ▼	▼ m/Karton ▼ ▼ m²/Karton ▼
	6	30		
	10	20	10	26 13
	13	14	8	18 9
	19	10	6	14 7
K-FLEX® BS3 Platten (Standard und selbstklebend mit Netzstruktur)	25	8	4	10 5
	32	6	3	8 4
	40	4		
	50	4		6 3
	60			

Weitere Dimensionen auf Anfrage möglich.



K-FLEX® ST ▶ SCHLÄUCHE 2 M

DÄMMDICKE 6 MM

KUPFERROHR CU			EISENROHR FE			Dimension		Artikelnummer	Bestellnummer	m/Karton	EUR/m
Außen-ø (mm)	Nennweite DN	Zoll	Außen-ø (mm)	Nennweite DN		(mm)					
6	4					6	6	06006005508	ST06-006	496	4,49
8	6					6	8	06008005508	ST06-008	432	4,77
10	8	1/8"	10,2	6		6	10	06010005508	ST06-010	364	4,81
12	10					6	12	06012005508	ST06-012	316	5,35
15	10	1/4"	13,5	8		6	15	06015005508	ST06-015	266	5,84
18	15	3/8"	17,2	10		6	18	06018005508	ST06-018	220	6,33
22	20	1/2"	21,3	15		6	22	06022005508	ST06-022	180	6,97
28	25	3/4"	26,9	20		6	28	06028005508	ST06-028	130	9,06
35	32	1"	33,7	25		6	35	06035005508	ST06-035	100	10,24
42	40	1+1/4"	42,4	32		6	42	06042005508	ST06-042	90	12,08

DÄMMDICKE 9 MM

KUPFERROHR CU			EISENROHR FE			Dimension		Artikelnummer	Bestellnummer	m/Karton	EUR/m
Außen-ø (mm)	Nennweite DN	Zoll	Außen-ø (mm)	Nennweite DN		(mm)					
6	4					9	6	09006005508	ST09-006	352	5,53
8	6					9	8	09008005508	ST09-008	300	5,77
10	8	1/8"	10,2	6		9	10	09010005508	ST09-010	266	6,12
12	10					9	12	09012005508	ST09-012	234	6,51
15	10	1/4"	13,5	8		9	15	09015005508	ST09-015	192	7,54
18	15	3/8"	17,2	10		9	18	09018005508	ST09-018	166	7,98
22	20	1/2"	21,3	15		9	22	09022005508	ST09-022	136	8,04
28	25	3/4"	26,9	20		9	28	09028005508	ST09-028	98	11,27
30	25		30			9	30	09030005508	ST09-030	92	11,36
35	32	1"	33,7	25		9	35	09035005508	ST09-035	76	11,98
						9	38	09038005508	ST09-038	66	13,66
42	40	1+1/4"	42,4	32		9	42	09042005508	ST09-042	60	14,27
		1+1/2"	48,3	40		9	48	09048005508	ST09-048	50	15,90
54	50		54			9	54	09054005508	ST09-054	46	18,20
		2"	60,3	50		9	60	09060005508	ST09-060	46	21,13
64			63,5			9	64	09064005508	ST09-064	46	22,37
70			70			9	70	09070005508	ST09-070	40	26,19
76,1	65	2+1/2"	76,1	65		9	76	09076005508	ST09-076	40	28,45
88,9	80	3"	88,9	80		9	89	09089005508	ST09-089	36	35,25
		3+1/2"	101,6			9	102	09102005508	ST09-102	22	48,52
108	100		108			9	108	09108005508	ST09-108	22	54,86
114	100	4"	114,3	100		9	114	09114005508	ST09-114	22	59,03

Toleranzen: siehe Informationsseiten am Anfang dieser Preisliste.



K-FLEX® ST ▶ SCHLÄUCHE 2 M
DÄMMDICKE 13 MM
KUPFERROHR CU
EISENROHR FE

Außen-ø ▼ (mm) ▼	Nennweite ▼ DN ▼	▼ Zoll ▼	Außen-ø ▼ (mm) ▼	Nennweite ▼ DN ▼	Dimension ▼ (mm) ▼		▼ Artikelnummer ▼	▼ Bestellnummer ▼	▼ m/Karton ▼	▼ EUR/m ▼
6	4				13	6	13006005508	ST13-006	200	6,76
10	8	1/8"	10,2	6	13	10	13010005508	ST13-010	172	8,11
12	10				13	12	13012005508	ST13-012	162	8,87
15	10	1/4"	13,5	8	13	15	13015005508	ST13-015	136	9,82
18	15	3/8"	17,2	10	13	18	13018005508	ST13-018	118	10,33
22	20	1/2"	21,3	15	13	22	13022005508	ST13-022	98	10,74
28	25	3/4"	26,9	20	13	28	13028005508	ST13-028	78	12,77
30	25		30		13	30	13030005508	ST13-030	72	14,66
35	32	1"	33,7	25	13	35	13035005508	ST13-035	58	15,54
42	40	1+1/4"	42,4	32	13	42	13042005508	ST13-042	48	18,20
		1+1/2"	48,3	40	13	48	13048005508	ST13-048	40	20,07
54	50		54		13	54	13054005508	ST13-054	34	24,23
		2"	60,3	50	13	60	13060005508	ST13-060	32	28,20
64			63,5		13	64	13064005508	ST13-064	30	29,73
70			70		13	70	13070005508	ST13-070	26	33,42
76,1	65	2+1/2"	76,1	65	13	76	13076005508	ST13-076	26	34,57
80					13	80	13080005508	ST13-080	24	39,18
88,9	80	3"	88,9	80	13	89	13089005508	ST13-089	24	42,52
		3+1/2"	101,6		13	102	13102005508	ST13-102	16	59,44
108	100		108		13	108	13108005508	ST13-108	16	62,62
114	100	4"	114,3	100	13	114	13114005508	ST13-114	16	75,65
			125		13	125	13125005508	ST13-125	12	89,21
133	125		133		13	133	13133005508	ST13-133	12	93,75
		5"	139,7	125	13	140	13140005508	ST13-140	12	94,91
159	150		160		13	160	13160005508	ST13-160	12	115,41

DÄMMDICKE 19 MM
KUPFERROHR CU
EISENROHR FE

Außen-ø ▼ (mm) ▼	Nennweite ▼ DN ▼	▼ Zoll ▼	Außen-ø ▼ (mm) ▼	Nennweite ▼ DN ▼	Dimension ▼ (mm) ▼		▼ Artikelnummer ▼	▼ Bestellnummer ▼	▼ m/Karton ▼	▼ EUR/m ▼
10	8	1/8"	10,2	6	19	10	19010005508	ST19-010	98	15,43
12	10				19	12	19012005508	ST19-012	88	16,03
15	10	1/4"	13,5	8	19	15	19015005508	ST19-015	78	19,21
18	15	3/8"	17,2	10	19	18	19018005508	ST19-018	72	20,65
22	20	1/2"	21,3	15	19	22	19022005508	ST19-022	64	23,12
28	25	3/4"	26,9	20	19	28	19028005508	ST19-028	48	26,54
30	25		30		19	30	19030005508	ST19-030	42	29,18
35	32	1"	33,7	25	19	35	19035005508	ST19-035	36	32,48
42	40	1+1/4"	42,4	32	19	42	19042005508	ST19-042	32	39,74
		1+1/2"	48,3	40	19	48	19048005508	ST19-048	24	44,54
54	50		54		19	54	19054005508	ST19-054	24	48,55
		2"	60,3	50	19	60	19060005508	ST19-060	22	55,03
64			63,5		19	64	19064005508	ST19-064	18	58,59
70			70		19	70	19070005508	ST19-070	18	69,32
76,1	65	2+1/2"	76,1	65	19	76	19076005508	ST19-076	18	69,76
80					19	80	19080005508	ST19-080	14	76,11
88,9	80	3"	88,9	80	19	89	19089005508	ST19-089	14	76,75
		3+1/2"	101,6		19	102	19102005508	ST19-102	14	90,64
108	100		108		19	108	19108005508	ST19-108	12	104,10
114	100	4"	114,3	100	19	114	19114005508	ST19-114	12	110,91
			125		19	125	19125005508	ST19-125	10	130,02
133	125		133		19	133	19133005508	ST19-133	8	130,82
		5"	139,7	125	19	140	19140005508	ST19-140	8	143,65
159	150		160		19	160	19160005508	ST19-160	8	158,27

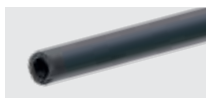
Toleranzen: siehe Informationsseiten am Anfang dieser Preisliste.



K-FLEX® ST ▶ SCHLÄUCHE 2 M

DÄMMDICKE 25 MM

KUPFERROHR CU

EISENROHR FE

Außen-ø ▼ (mm) ▼	Nennweite ▼ DN ▼	▼ Zoll ▼	Außen-ø ▼ (mm) ▼	Nennweite ▼ DN ▼	Dimension ▼ (mm) ▼		▼ Artikelnummer ▼	▼ Bestellnummer ▼	▼ m/Karton ▼	▼ EUR/m ▼
18	15	3/8"	17,2	10	25	18	25018005508	ST25-018	50	31,96
22	20	1/2"	21,3	15	25	22	25022005508	ST25-022	42	35,88
28	25	3/4"	26,9	20	25	28	25028005508	ST25-028	40	41,03
35	32	1"	33,7	25	25	35	25035005508	ST25-035	24	50,23
42	40	1+1/4"	42,4	32	25	42	25042005508	ST25-042	22	61,51
		1+1/2"	48,3	40	25	48	25048005508	ST25-048	18	69,08
54	50	2"	54	50	25	54	25054005508	ST25-054	16	75,18
			60,3		25	60	25060005508	ST25-060	12	85,19
64			63,5		25	64	25064005508	ST25-064	12	90,91
76,1	65	2+1/2"	76,1	65	25	76	25076005508	ST25-076	10	108,03
88,9	80	3"	88,9	80	25	89	25089005508	ST25-089	8	118,89
108	100		108		25	108	25108005508	ST25-108	6	161,44
114	100	4"	114,3	100	25	114	25114005508	ST25-114	6	171,91
		5"	139,7	125	25	140	25140005508	ST25-140	4	222,51
159	150		160		25	160	25160005508	ST25-160	4	256,76

DÄMMDICKE 32 MM

KUPFERROHR CU

EISENROHR FE

Außen-ø ▼ (mm) ▼	Nennweite ▼ DN ▼	▼ Zoll ▼	Außen-ø ▼ (mm) ▼	Nennweite ▼ DN ▼	Dimension ▼ (mm) ▼		▼ Artikelnummer ▼	▼ Bestellnummer ▼	▼ m/Karton ▼	▼ EUR/m ▼
18	15	3/8"	17,2	10	32	18	32018005508	ST32-018	32	47,71
22	20	1/2"	21,3	15	32	22	32022005508	ST32-022	32	55,44
28	25	3/4"	26,9	20	32	28	32028005508	ST32-028	24	61,78
35	32	1"	33,7	25	32	35	32035005508	ST32-035	22	69,37
42	40	1+1/4"	42,4	32	32	42	32042005508	ST32-042	16	81,01
		1+1/2"	48,3	40	32	48	32048005508	ST32-048	14	89,65
54	50	2"	54	50	32	54	32054005508	ST32-054	12	103,24
			60,3		32	60	32060005508	ST32-060	10	111,09
64			63,5		32	64	32064005508	ST32-064	10	117,52
70			70		32	70	32070005508	ST32-070	8	129,33
76,1	65	2+1/2"	76,1	65	32	76	32076005508	ST32-076	8	134,48
80					32	80	32080005508	ST32-080	8	141,13
88,9	80	3"	88,9	80	32	89	32089005508	ST32-089	8	155,01
		3+1/2"	101,6		32	102	32102005508	ST32-102	6	189,37
114	100	4"	114,3	100	32	114	32114005508	ST32-114	6	222,28
		5"	139,7	125	32	140	32140005508	ST32-140	4	280,12
159	150		160		32	160	32160005508	ST32-160	4	310,32

Toleranzen: siehe Informationsseiten am Anfang dieser Preisliste.

K-FLEX® ST ▶ SCHLÄUCHE 2 M
DÄMMDICKE 40 MM

KUPFERROHR CU			EISENROHR FE			Dimension		Artikelnummer	Bestellnummer	m/Karton	EUR/m
Außen-ø (mm)	Nennweite DN	Zoll	Außen-ø (mm)	Nennweite DN		(mm)					
18	15	3/8"	17,2	10		40	18	40018005508	ST40-018	22	78,74
22	20	1/2"	21,3	15		40	22	40022005508	ST40-022	22	91,49
28	25	3/4"	26,9	20		40	28	40028005508	ST40-028	16	101,91
35	32	1"	33,7	25		40	35	40035005508	ST40-035	16	114,48
42	40	1+1/4"	42,4	32		40	42	40042005508	ST40-042	16	133,65
		1+1/2"	48,3	40		40	48	40048005508	ST40-048	12	147,94
54	50		54			40	54	40054005508	ST40-054	10	170,28
						40	57	40057005508	ST40-057	10	177,53
		2"	60,3	50		40	60	40060005508	ST40-060	10	188,07
64			63,5			40	64	40064005508	ST40-064	10	198,95
76,1	65	2+1/2"	76,1	65		40	76	40076005508	ST40-076	10	238,23
88,9	80	3"	88,9	80		40	89	40089005508	ST40-089	10	279,00
		3+1/2"	101,6			40	102	40102005508	ST40-102	8	Auf Anfrage
108	100		108			40	108	40108005508	ST40-108	6	Auf Anfrage
114	100	4"	114,3	100		40	114	40114005508	ST40-114	6	346,06
		5"	139,7	125		40	140	40140005508	ST40-140	6	429,81
159	150		160			40	160	40160005508	ST40-160	4	Auf Anfrage

DÄMMDICKE 50 MM

KUPFERROHR CU			EISENROHR FE			Dimension		Artikelnummer	Bestellnummer	m/Karton	EUR/m
Außen-ø (mm)	Nennweite DN	Zoll	Außen-ø (mm)	Nennweite DN		(mm)					
6	4					50	6	50006005508	ST50-006	14	Auf Anfrage
10	8	1/8"	10,2	6		50	10	50010005508	ST50-010	14	Auf Anfrage
12	10					50	12	50012005508	ST50-012	14	Auf Anfrage
15	10	1/4"	13,5	8		50	15	50015005508	ST50-015	12	Auf Anfrage
18	15	3/8"	17,2	10		50	18	50018005508	ST50-018	12	71,16
22	20	1/2"	21,3	15		50	22	50022005508	ST50-022	12	84,72
						50	25	50025005508	ST50-025	10	98,27
28	25	3/4"	26,9	20		50	28	50028005508	ST50-028	10	107,99
30	25		30			50	30	50030005508	ST50-030	8	Auf Anfrage
						50	32	50032005508	ST50-032	8	Auf Anfrage
35	32	1"	33,7	25		50	35	50035005508	ST50-035	8	134,96
						50	38	50038005508	ST50-038	8	Auf Anfrage
						50	40	50040005508	ST50-040	8	Auf Anfrage
42	40	1+1/4"	42,4	32		50	42	50042005508	ST50-042	8	160,40
						50	45	50045005508	ST50-045	8	Auf Anfrage
		1+1/2"	48,3	40		50	48	50048005508	ST50-048	8	185,07
						50	51	50051005508	ST50-051	8	Auf Anfrage
54	50		54			50	54	50054005508	ST50-054	8	208,25
						50	57	50057005508	ST50-057	8	Auf Anfrage
		2"	60,3	50		50	60	50060005508	ST50-060	8	225,70
64			63,5			50	64	50064005508	ST50-064	6	243,32
						50	67	50067005508	ST50-067	6	Auf Anfrage
70			70			50	70	50070005508	ST50-070	6	Auf Anfrage
76,1	65	2+1/2"	76,1	65		50	76	50076005508	ST50-076	6	285,88
80						50	80	50080005508	ST50-080	4	Auf Anfrage
88,9	80	3"	88,9	80		50	89	50089005508	ST50-089	6	334,79
		3+1/2"	101,6			50	102	50102005508	ST50-102	4	370,48
108	100		108			50	108	50108005508	ST50-108	4	406,11
						50	110	50110005508	ST50-110	4	Auf Anfrage
114	100	4"	114,3	100		50	114	50114005508	ST50-114	4	432,60
			125			50	125	50125005508	ST50-125	4	465,03
133	125		133			50	133	50133005508	ST50-133	4	499,91
		5"	139,7	125		50	140	50140005508	ST50-140	2	537,22
						50	150	50150005508	ST50-150	2	Auf Anfrage
159	150		160			50	160	50160005508	ST50-160	2	605,33
		6"	168			50	170	50170005508	ST50-170	2	652,35

Toleranzen: siehe Informationsseiten am Anfang dieser Preisliste.



K-FLEX® ST ▶ SCHLÄUCHE

K-FLEX® ST ▶ SCHLÄUCHE 2 M										
DÄMMDICKE 60 MM										
KUPFERROHR CU					EISENROHR FE					
Außen-ø (mm)	Nennweite DN	Zoll	Außen-ø (mm)	Nennweite DN	Dimension (mm)		Artikelnummer	Bestellnummer	m/Karton	EUR/m
42	40	1+1/4"	42,4	32	60	42	60042005508	ST60-042	8	237,98
		1+1/2"	48,3	40	60	48	60048005508	ST60-048	8	269,84
54	50	2"	54	50	60	54	60054005508	ST60-054	8	313,67
		2"	60,3	50	60	60	60060005508	ST60-060	8	337,27
64			63,5		60	64	60064005508	ST60-064	6	360,11
70			70		60	70	60070005508	ST60-070	6	Auf Anfrage
76,1	65	2+1/2"	76,1	65	60	76	60076005508	ST60-076	6	427,14
80					60	80	60080005508	ST60-080	4	Auf Anfrage
88,9	80	3"	88,9	80	60	89	60089005508	ST60-089	4	520,41
		3+1/2"	101,6		60	102	60102005508	ST60-102	4	Auf Anfrage
108	100		108		60	108	60108005508M4	ST60-108	4	Auf Anfrage
					60	110	60110005508M4	ST60-110	4	Auf Anfrage
114	100	4"	114,3	100	60	114	60114005508M4	ST60-114	4	Auf Anfrage
			125		60	125	60125005508	ST60-125	4	Auf Anfrage
		5"	139,7	125	60	140	60140005508	ST60-140	2	744,82
159	150		160		60	160	60160005508	ST60-160	2	810,88
		6"	168		60	170	60170005508	ST60-170	2	838,13



K-FLEX® ST ▶ OFFENE SCHLÄUCHE

K-FLEX® ST ▶ OFFENE SCHLÄUCHE BL-S2, D0						
K-FLEX® ST OFFENE SCHLÄUCHE (GROSSER KARTON)						
Dämmdicke (mm)	Breite (mm)	Länge (m)	Artikelnummer	Bestellnummer	m²/Karton	EUR/m²
9	953	20	80009214907C	ST09/CG/OPEN	19,06	183,71
13	953	14	80013214907C	ST13/CG/OPEN	13,34	221,06
19	953	10	80019214907C	ST19/CG/OPEN	9,53	347,38
25	953	8	80025214907C	ST25/CG/OPEN	7,62	374,46
32	953	6	80032214907C	ST32/CG/OPEN	5,72	471,56
40	953	4	80040214907C	ST40/CG/OPEN	3,81	512,78
50	953	4	80050214907C	ST50/CG/OPEN	3,81	612,70
K-FLEX® ST OFFENE SCHLÄUCHE (KLEINER KARTON)						
Dämmdicke (mm)	Breite (mm)	Länge (m)	Artikelnummer	Bestellnummer	m²/Karton	EUR/m²
9	953	10	80009214907CM10	ST09/OPEN	9,53	183,71
13	953	8	80013214907CM8	ST13/OPEN	7,62	221,06
19	953	6	80019214907CM6	ST19/OPEN	5,72	347,38
25	953	4	80025214907CM4	ST25/OPEN	3,81	374,46
32	953	3	80032214907CM3	ST32/OPEN	2,86	471,56



K-FLEX® ST ▶ SCHLÄUCHE 2 M, SELBSTKLEBEND										
DÄMMDICKE 9 MM										
KUPFERROHR CU					EISENROHR FE					
Außen-ø ▼ (mm) ▼	Nennweite ▼ DN ▼	Zoll ▼	Außen-ø ▼ (mm) ▼	Nennweite ▼ DN ▼	Dimension ▼ (mm) ▼	Artikelnummer ▼	Bestellnum- mer ▼	m/Karton ▼	EUR/m ▼	
15	10	1/4"	13,5	8	9	15	09015215603	ST09-015A	192	8,31
18	15	3/8"	17,2	10	9	18	09018215603	ST09-018A	166	8,79
22	20	1/2"	21,3	15	9	22	09022215603	ST09-022A	136	8,83
28	25	3/4"	26,9	20	9	28	09028215603	ST09-028A	98	12,37
35	32	1"	33,7	25	9	35	09035215603	ST09-035A	76	13,14
42	40	1+1/4"	42,4	32	9	42	09042215603	ST09-042A	60	15,65
		1+1/2"	48,3	40	9	48	09048215603	ST09-048A	50	17,54
54	50		54		9	54	09054215603	ST09-054A	46	20,04
		2"	60,3	50	9	60	09060215603	ST09-060A	46	23,21
DÄMMDICKE 13 MM										
KUPFERROHR CU					EISENROHR FE					
Außen-ø ▼ (mm) ▼	Nennweite ▼ DN ▼	Zoll ▼	Außen-ø ▼ (mm) ▼	Nennweite ▼ DN ▼	Dimension ▼ (mm) ▼	Artikelnummer ▼	Bestellnum- mer ▼	m/Karton ▼	EUR/m ▼	
15	10	1/4"	13,5	8	13	15	13015215603	ST13-015A	136	10,75
18	15	3/8"	17,2	10	13	18	13018215603	ST13-018A	118	11,36
22	20	1/2"	21,3	15	13	22	13022215603	ST13-022A	98	11,83
28	25	3/4"	26,9	20	13	28	13028215603	ST13-028A	78	14,04
35	32	1"	33,7	25	13	35	13035215603	ST13-035A	58	17,10
42	40	1+1/4"	42,4	32	13	42	13042215603	ST13-042A	48	20,04
		1+1/2"	48,3	40	13	48	13048215603	ST13-048A	40	22,08
54	50		54		13	54	13054215603	ST13-054A	34	26,68
		2"	60,3	50	13	60	13060215603	ST13-060A	32	31,02
76,1	65	2+1/2"	76,1	65	13	76	13076215603	ST13-076A	26	38,07
88,9	80	3"	88,9	80	13	89	13089215603	ST13-089A	24	46,75
DÄMMDICKE 19 MM										
KUPFERROHR CU					EISENROHR FE					
Außen-ø ▼ (mm) ▼	Nennweite ▼ DN ▼	Zoll ▼	Außen-ø ▼ (mm) ▼	Nennweite ▼ DN ▼	Dimension ▼ (mm) ▼	Artikelnummer ▼	Bestellnum- mer ▼	m/Karton ▼	EUR/m ▼	
15	10	1/4"	13,5	8	19	15	19015215603	ST19-015A	78	21,13
18	15	3/8"	17,2	10	19	18	19018215603	ST19-018A	72	22,70
22	20	1/2"	21,3	15	19	22	19022215603	ST19-022A	64	25,40
28	25	3/4"	26,9	20	19	28	19028215603	ST19-028A	48	29,19
35	32	1"	33,7	25	19	35	19035215603	ST19-035A	36	35,71
42	40	1+1/4"	42,4	32	19	42	19042215603	ST19-042A	32	43,71
		1+1/2"	48,3	40	19	48	19048215603	ST19-048A	24	48,99
54	50		54		19	54	19054215603	ST19-054A	24	53,44
		2"	60,3	50	19	60	19060215603	ST19-060A	22	60,55
76,1	65	2+1/2"	76,1	65	19	76	19076215603	ST19-076A	18	76,69
88,9	80	3"	88,9	80	19	89	19089215603	ST19-089A	14	84,42

Die Längentoleranzen der selbstklebenden Schläuche haben ihre Ursache darin, dass die Klebeschicht vor der Schutzfolie aufgetragen werden muss. Generell gelten aber die Toleranzen, wie in den Informationsseiten am Anfang dieser Preisliste beschrieben.



K-FLEX® ST ▶ SCHLÄUCHE 2 M, SELBSTKLEBEND

DÄMMDICKE 25 MM

KUPFERROHR CU			EISENROHR FE			Dimension		Artikelnummer	Bestellnummer	m/Karton	EUR/m
Außen-ø (mm)	Nennweite DN	Zoll	Außen-ø (mm)	Nennweite DN	(mm)	(mm)					
15	10	1/4"	13,5	8	25	15	25015215603	ST25-015A	52	34,56	
18	15	3/8"	17,2	10	25	18	25018215603	ST25-018A	50	35,12	
22	20	1/2"	21,3	15	25	22	25022215603	ST25-022A	42	39,49	
28	25	3/4"	26,9	20	25	28	25028215603	ST25-028A	40	45,15	
35	32	1"	33,7	25	25	35	25035215603	ST25-035A	24	55,27	
42	40	1+1/4"	42,4	32	25	42	25042215603	ST25-042A	22	67,69	
		1+1/2"	48,3	40	25	48	25048215603	ST25-048A	18	75,97	
54	50	2"	54	50	25	54	25054215603	ST25-054A	16	82,72	
		2"	60,3	50	25	60	25060215603	ST25-060A	12	93,74	
76,1	65	2+1/2"	76,1	65	25	76	25076215603	ST25-076A	10	118,84	
88,9	80	3"	88,9	80	25	89	25089215603	ST25-089A	8	130,80	

DÄMMDICKE 32 MM

KUPFERROHR CU			EISENROHR FE			Dimension		Artikelnummer	Bestellnummer	m/Karton	EUR/m
Außen-ø (mm)	Nennweite DN	Zoll	Außen-ø (mm)	Nennweite DN	(mm)	(mm)					
15	10	1/4"	13,5	8	32	15	32015215603	ST32-015A	36	51,98	
18	15	3/8"	17,2	10	32	18	32018215603	ST32-018A	32	52,49	
22	20	1/2"	21,3	15	32	22	32022215603	ST32-022A	32	60,98	
28	25	3/4"	26,9	20	32	28	32028215603	ST32-028A	24	67,98	
35	32	1"	33,7	25	32	35	32035215603	ST32-035A	22	76,34	
42	40	1+1/4"	42,4	32	32	42	32042215603	ST32-042A	16	89,09	
		1+1/2"	48,3	40	32	48	32048215603	ST32-048A	14	98,60	
54	50	2"	54	50	32	54	32054215603	ST32-054A	12	113,52	
		2"	60,3	50	32	60	32060215603	ST32-060A	10	122,20	
76,1	65	2+1/2"	76,1	65	32	76	32076215603	ST32-076A	8	147,90	
88,9	80	3"	88,9	80	32	89	32089215603	ST32-089A	8	170,56	

Die Längstoleranzen der selbstklebenden Schläuche haben ihre Ursache darin, dass die Klebeschicht vor der Schutzfolie aufgetragen werden muss. Generell gelten aber die Toleranzen, wie in den Informationsseiten am Anfang dieser Preisliste beschrieben.

K-FLEX® ST SCHLÄUCHE 2 M SELBSTKLEBEND MIT TAPE

auf Anfrage

K-FLEX® ST ▶ PLATTEN ENDLOS, 1 M BREIT
K-FLEX® ST PLATTEN, ENDLOS, 1 M BREIT, IN KLEINEN KARTONS

Dämmdicke ▼ (mm) ▼	Zoll ▼	Länge ▼ (m) ▼	Breite ▼ (mm) ▼	▼ Artikelnummer ▼	▼ Bestellnummer ▼	▼ m²/Karton ▼	▼ EUR/m² ▼
10	3/8"	10	1000	80010210107CM10	ST10E	10	150,54
13	1/2"	8	1000	80013210107CM8	ST13E	8	181,12
19	3/4"	6	1000	80019210107CM6	ST19E	6	284,71
25	1"	4	1000	80025210107CM4	ST25E	4	306,91
32	1 1/4"	3	1000	80032210107CM3	ST32E	3	386,55

K-FLEX® ST PLATTEN, ENDLOS, SELBSTKLEBEND, 1 M BREIT, IN KLEINEN KARTONS

Dämmdicke ▼ (mm) ▼	Zoll ▼	Länge ▼ (m) ▼	Breite ▼ (mm) ▼	▼ Artikelnummer ▼	▼ Bestellnummer ▼	▼ m²/Karton ▼	▼ EUR/m² ▼
10	3/8"	10	1000	80110210107CM10	ST10EA	10	199,71
13	1/2"	8	1000	80113210107CM8	ST13EA	8	230,33
19	3/4"	6	1000	80119210107CM6	ST19EA	6	333,93
25	1"	4	1000	80125210107CM4	ST25EA	4	356,14
32	1 1/4"	3	1000	80132210107CM3	ST32EA	3	435,63

K-FLEX® ST PLATTEN, ENDLOS, 1 M BREIT, IN MEDIUM KARTONS

Dämmdicke ▼ (mm) ▼	Zoll ▼	Länge ▼ (m) ▼	Breite ▼ (mm) ▼	▼ Artikelnummer ▼	▼ Bestellnummer ▼	▼ m²/Karton ▼	▼ EUR/m² ▼
6			1000	80006210107CPL	ST06E/CG	30	104,93
10	3/8"	20	1000	80010210107CPL	ST10E/CG	20	150,54
13	1/2"	14	1000	80013210107CPL	ST13E/CG	14	181,12
19	3/4"	10	1000	80019210107CPL	ST19E/CG	10	284,71
25	1"	8	1000	80025210107CPL	ST25E/CG	8	306,91
32	1 1/4"	6	1000	80032210107CPL	ST32E/CG	6	386,55
40			1000	80040210107CPL	ST40E/CG	4	Auf Anfrage
50	2"	4	1000	80050210107CPL	ST50E/CG	4	490,21

K-FLEX® ST PLATTEN, ENDLOS, SELBSTKLEBEND, 1 M BREIT, IN MEDIUM KARTONS

Dämmdicke ▼ (mm) ▼	Zoll ▼	Länge ▼ (m) ▼	Breite ▼ (mm) ▼	▼ Artikelnummer ▼	▼ Bestellnummer ▼	▼ m²/Karton ▼	▼ EUR/m² ▼
6			1000	80106210107CPL	ST06EA/CG	30	154,08
10	3/8"	20	1000	80110210107CPL	ST10EA/CG	20	199,71
13	1/2"	14	1000	80113210107CPL	ST13EA/CG	14	230,33
19	3/4"	10	1000	80119210107CPL	ST19EA/CG	10	333,93
25	1"	8	1000	80125210107CPL	ST25EA/CG	8	356,14
32	1 1/4"	6	1000	80132210107CPL	ST32EA/CG	6	435,63
40			1000	80140210107CPL	ST40EA/CG	4	Auf Anfrage

K-FLEX® ST PLATTEN, ENDLOS, 1 M BREIT, GROSSE KARTONS MIT KARTONAGEN-INNEKERN 140 MM Ø

Dämmdicke ▼ (mm) ▼	Zoll ▼	Länge ▼ (m) ▼	Breite ▼ (mm) ▼	▼ Artikelnummer ▼	▼ Bestellnummer ▼	▼ m²/Karton ▼	▼ EUR/m² ▼
40			1000	80040210107CSA4	ST40E/CXG	7	Auf Anfrage
50	2"	4	1000	80050210107CSA4	ST50E/CXG	5	Auf Anfrage
60			1000	80060210107CSA4	ST60E/CXG	5	Auf Anfrage

Toleranzen: siehe Informationsseiten am Anfang dieser Preisliste.

K-FLEX® ST ▶ PLATTEN 1,2 M X 1 M
K-FLEX® ST PLATTEN, 1,2 M X 1 M, IM KARTON

Dämmdicke ▼ (mm) ▼	Zoll ▼	Länge ▼ (m) ▼	Breite ▼ (mm) ▼	▼ Artikelnummer ▼	▼ Bestellnummer ▼	▼ m²/Karton ▼	▼ EUR/m² ▼
13	1/2"	8	1000	80013216407	ST13SL1200SW1000	13,2	Auf Anfrage
19	3/4"	6	1000	80019216407	ST19SL1200SW1000	9,6	Auf Anfrage



K-FLEX® ST ▶ PLATTEN

K-FLEX® ST ▶ PLATTEN 2 M X 0,5 M							
K-FLEX® ST PLATTEN, 2 M X 0,5 M, IM KARTON							
Dämmdicke ▼ (mm) ▼	Zoll ▼	Länge ▼ (m) ▼	Breite ▼ (mm) ▼	Artikelnummer ▼	Bestellnummer ▼	m²/Karton ▼	EUR/m² ▼
6	1/4"	48	500	8006210507	ST06SL2000SW500	24	104,99
10	3/8"	32	500	80010210507	ST10SL2000SW500	16	150,54
13	1/2"	24	500	80013210507	ST13SL2000SW500	12	181,12
19	3/4"	16	500	80019210507	ST19SL2000SW500	8	284,71
25	1"	12	500	80025210507	ST25SL2000SW500	6	306,91
32	1 1/4"	10	500	80032210507	ST32SL2000SW500	5	386,55
50	2"	6	500	80050210507	ST50SL2000SW500	3	490,21

K-FLEX® ST PLATTEN, SELBSTKLEBEND, 2 M X 0,5 M, IM KARTON							
Dämmdicke ▼ (mm) ▼	Zoll ▼	Länge ▼ (m) ▼	Breite ▼ (mm) ▼	Artikelnummer ▼	Bestellnummer ▼	m²/Karton ▼	EUR/m² ▼
10	3/8"	32	500	80110210507	ST10ASL2000SW500	16	199,71
13	1/2"	24	500	80113210507	ST13ASL2000SW500	12	230,33
19	3/4"	16	500	80119210507	ST19ASL2000SW500	8	333,93
25	1"	12	500	80125210507	ST25ASL2000SW500	6	356,14
32	1 1/4"	10	500	80132210507	ST32ASL2000SW500	5	435,63

Toleranzen: siehe Informationsseiten am Anfang dieser Preisliste.



K-FLEX® ST ▶ STREIFEN SELBSTKLEBEND

K-FLEX® ST ▶ STREIFEN SELBSTKLEBEND							
DÄMMDICKE 4 MM							
Dämmdicke ▼ (mm) ▼	Breite ▼ (mm) ▼	Länge ▼ (m) ▼	Artikelnummer ▼	Bestellnummer ▼	Verpackungseinheit ▼	EUR/Stk ▼	
4	250	25	850NS020139	ST04ASL25000SW250	1	992,37	

DÄMMDICKE 10 MM							
Dämmdicke ▼ (mm) ▼	Breite ▼ (mm) ▼	Länge ▼ (m) ▼	Artikelnummer ▼	Bestellnummer ▼	Verpackungseinheit ▼	EUR/Stk ▼	
10	50	20	850ST020131	ST10ASL20000SW50	20	90,25	
10	50	10	850ST020134	ST10ASL10000SW50	20	45,17	
10	100	20	850ST020132	ST10ASL20000SW100	10	180,48	
10	100	10	850ST020133	ST10ASL10000SW100	10	90,25	

DÄMMDICKE 13 MM							
Dämmdicke ▼ (mm) ▼	Breite ▼ (mm) ▼	Länge ▼ (m) ▼	Artikelnummer ▼	Bestellnummer ▼	Verpackungseinheit ▼	EUR/Stk ▼	
13	50	14	850ST020004	ST13ASL14000SW50	20	77,69	
13	100	14	850ST020006	ST13ASL14000SW100	10	155,34	

DÄMMDICKE 19 MM							
Dämmdicke ▼ (mm) ▼	Breite ▼ (mm) ▼	Länge ▼ (m) ▼	Artikelnummer ▼	Bestellnummer ▼	Verpackungseinheit ▼	EUR/Stk ▼	
19	50	10	850ST020007	ST19ASL10000SW50	20	81,53	
19	75	10	850ST020008	ST19ASL10000SW75	13	122,34	
19	100	10	850ST020130	ST19ASL10000SW100	10	156,48	
19	110	10	850ST020129	ST19ASL10000SW110	6	243,57	

Toleranzen: siehe Informationsseiten am Anfang dieser Preisliste.



Projekt: Pavilion Mexico - EXPO 2015
Land: Italien
Isolierarbeiten: ISOL TERM
Produkt: K-FLEX® ST



K-FLEX®

BS3 PLATTEN

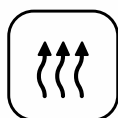
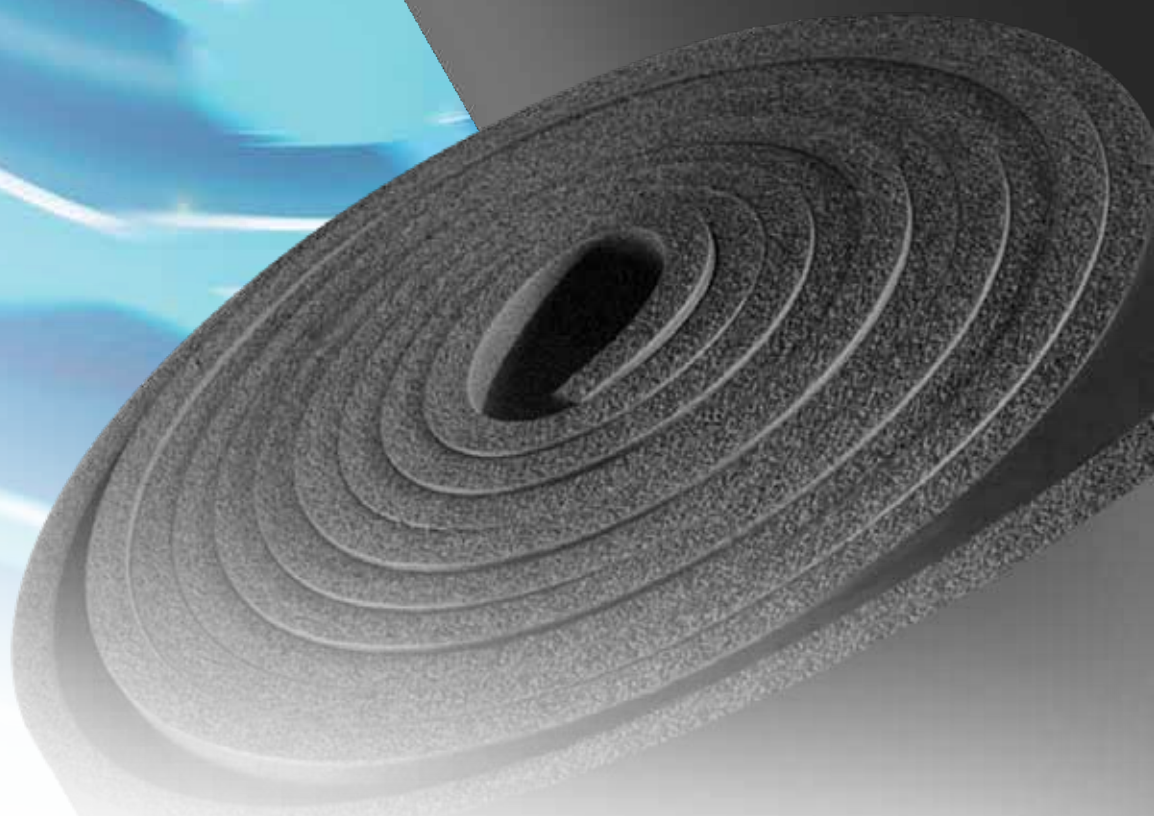

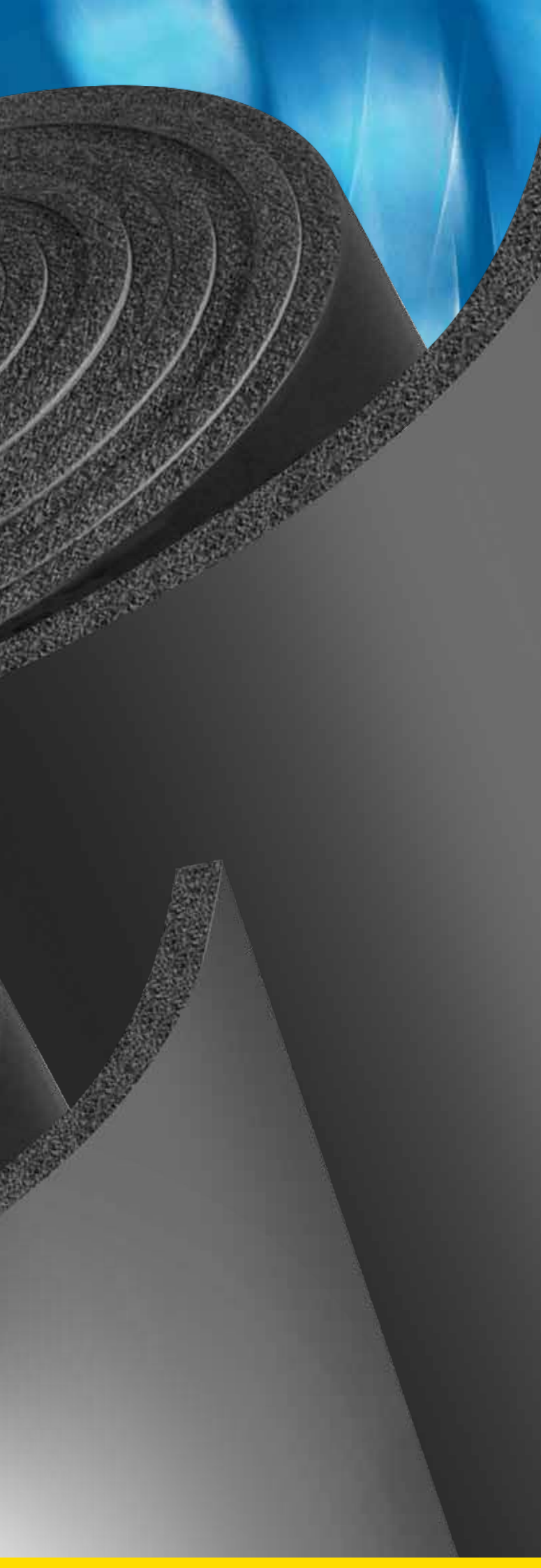

K-FLEX® BS3 PLATTEN

- ▶ Die Premium Kälteisolierung für alle Anwendungen im Temperaturbereich von -200 °C bis 110 °C
- ▶ Tauwasservermeidung und Energieeinsparung
- ▶ Feine Zellstruktur, weich und flexibel mit TOP technischen Daten
- ▶ Resistent gegen Schimmel-, Pilz- und Bakterienwachstum
- ▶ Ideal kombinierbar mit K-FLEX® ST und K-FLEX® ST PLUS

Montageanleitung



Ergänzende Produkte siehe Rubriken K-FLEX® ST PLUS, K-FLEX® ST, Ummantelungen und Isoliersysteme, Rohrträger und Kälterohrschellen, Tapes, Elastomer-Formteile, Zubehör.

TECHNISCHE DATEN



K-FLEX® ST / BS3 ▶ ELASTOMER-ISOLIERPLATTEN			
▼ Eigenschaft ▼	▼ Werte ▼		▼ Referenzstd. ▼
Temperaturbereich	von -165 °C* bis +85 °C		EN 14706 EN 14707
Wärmeleitfähigkeit λ , W/(m•K)	Dämmdicke \leq 25 mm	Dämmdicke $>$ 25 mm	EN 12667 EN ISO 8497
	-20 °C = 0,031	-20 °C = 0,034	
	0 °C = 0,033	0 °C = 0,036	
	+20 °C = 0,035	+20 °C = 0,038	
	+40 °C = 0,037	+40 °C = 0,040	
Korrosionsrisiko	pH neutral (7)		EN 13468
Wasserdampf-Diffusionswiderstand μ	\geq 10000	\geq 7000	EN 12086
Brandverhalten	Euroclass B-s3,d0 **		EN 13501-1
Ökologische Daten	FCKW-HFCKW-frei		

* Das Produkt ist einsetzbar für Industrieanwendungen bis -198 °C. Für Anwendungen unter -40 °C wenden Sie sich bitte an unsere technische Abteilung.
 ** Platten mit Brandklasse B-s2,d0, kombinierbar mit K-FLEX® ST PLUS, siehe K-FLEX® SRC.
 K-FLEX® behält sich das Recht vor, die Daten und die technischen Eigenschaften ohne Vorankündigung zu ändern.

K-FLEX® BS3 ▶ PRODUKTPALETTE					
	PLATTENBREITE 1000 MM		PLATTENMASS 2 X 0,5 M		
	▼ Dämmdicke ▼	m bzw. m ² /Karton ▼ groß ▼	m bzw. m ² /Karton ▼ klein ▼	m/Karton ▼	m ² /Karton ▼
	K-FLEX® BS3 Platten (Standard und selbstklebend mit Netzstruktur)	6	30		
10		20	10	26	13
13		14	8	18	9
19		10	6	14	7
25		8	4	10	5
32		6	3	8	4
40		4			
50		4		6	3

Weitere Dimensionen auf Anfrage möglich.

K-FLEX® BS3 ZUBEHÖR

Zur Ergänzung des K-FLEX® BS3 Plattensortiments empfehlen wir die Verwendung von K-FLEX® ST oder K-FLEX® ST PLUS Schläuchen, Elastomer-Formteilen und Rohrträgern.

Weitere ergänzende Produkte finden Sie in dieser Preisliste in den Rubriken Ummantelungen und Isoliersysteme, Rohrträger und Kälterohrschellen, Tapes, Elastomer-Formteile und K-FLEX® Zubehör.

K-FLEX® ST ▶ PLATTEN ENDLOS, 1 M BREIT
K-FLEX® ST PLATTEN, ENDLOS, 1 M BREIT, IN KLEINEN KARTONS

Dämmdicke ▼ (mm) ▼	Zoll ▼	Länge ▼ (m) ▼	Breite ▼ (mm) ▼	▼ Artikelnummer ▼	▼ Bestellnummer ▼	▼ m²/Karton ▼	▼ EUR/m² ▼
10	3/8"	10	1000	80010210107CM10	ST10E	10	150,54
13	1/2"	8	1000	80013210107CM8	ST13E	8	181,12
19	3/4"	6	1000	80019210107CM6	ST19E	6	284,71
25	1"	4	1000	80025210107CM4	ST25E	4	306,91
32	1 1/4"	3	1000	80032210107CM3	ST32E	3	386,55

K-FLEX® ST PLATTEN, ENDLOS, SELBSTKLEBEND, 1 M BREIT, IN KLEINEN KARTONS

Dämmdicke ▼ (mm) ▼	Zoll ▼	Länge ▼ (m) ▼	Breite ▼ (mm) ▼	▼ Artikelnummer ▼	▼ Bestellnummer ▼	▼ m²/Karton ▼	▼ EUR/m² ▼
10	3/8"	10	1000	80110210107CM10	ST10EA	10	199,71
13	1/2"	8	1000	80113210107CM8	ST13EA	8	230,33
19	3/4"	6	1000	80119210107CM6	ST19EA	6	333,93
25	1"	4	1000	80125210107CM4	ST25EA	4	356,14
32	1 1/4"	3	1000	80132210107CM3	ST32EA	3	435,63

K-FLEX® ST PLATTEN, ENDLOS, 1 M BREIT, IN MEDIUM KARTONS

Dämmdicke ▼ (mm) ▼	Zoll ▼	Länge ▼ (m) ▼	Breite ▼ (mm) ▼	▼ Artikelnummer ▼	▼ Bestellnummer ▼	▼ m²/Karton ▼	▼ EUR/m² ▼
6			1000	80006210107CPL	ST06E/CG	30	104,93
10	3/8"	20	1000	80010210107CPL	ST10E/CG	20	150,54
13	1/2"	14	1000	80013210107CPL	ST13E/CG	14	181,12
19	3/4"	10	1000	80019210107CPL	ST19E/CG	10	284,71
25	1"	8	1000	80025210107CPL	ST25E/CG	8	306,91
32	1 1/4"	6	1000	80032210107CPL	ST32E/CG	6	386,55
40			1000	80040210107CPL	ST40E/CG	4	Auf Anfrage
50	2"	4	1000	80050210107CPL	ST50E/CG	4	490,21

K-FLEX® ST PLATTEN, ENDLOS, SELBSTKLEBEND, 1 M BREIT, IN MEDIUM KARTONS

Dämmdicke ▼ (mm) ▼	Zoll ▼	Länge ▼ (m) ▼	Breite ▼ (mm) ▼	▼ Artikelnummer ▼	▼ Bestellnummer ▼	▼ m²/Karton ▼	▼ EUR/m² ▼
6			1000	80106210107CPL	ST06EA/CG	30	154,08
10	3/8"	20	1000	80110210107CPL	ST10EA/CG	20	199,71
13	1/2"	14	1000	80113210107CPL	ST13EA/CG	14	230,33
19	3/4"	10	1000	80119210107CPL	ST19EA/CG	10	333,93
25	1"	8	1000	80125210107CPL	ST25EA/CG	8	356,14
32	1 1/4"	6	1000	80132210107CPL	ST32EA/CG	6	435,63
40			1000	80140210107CPL	ST40EA/CG	4	Auf Anfrage

K-FLEX® ST PLATTEN, ENDLOS, 1 M BREIT, GROSSE KARTONS MIT KARTONAGEN-INNENKERN 140 MM Ø

Dämmdicke ▼ (mm) ▼	Zoll ▼	Länge ▼ (m) ▼	Breite ▼ (mm) ▼	▼ Artikelnummer ▼	▼ Bestellnummer ▼	▼ m²/Karton ▼	▼ EUR/m² ▼
40			1000	80040210107CSA4	ST40E/CXG	7	Auf Anfrage
50	2"	4	1000	80050210107CSA4	ST50E/CXG	5	Auf Anfrage
60			1000	80060210107CSA4	ST60E/CXG	5	Auf Anfrage

Toleranzen: siehe Informationsseiten am Anfang dieser Preisliste.

K-FLEX® ST ▶ PLATTEN 1,2 M X 1 M
K-FLEX® ST PLATTEN, 1,2 M X 1 M, IM KARTON

Dämmdicke ▼ (mm) ▼	Zoll ▼	Länge ▼ (m) ▼	Breite ▼ (mm) ▼	▼ Artikelnummer ▼	▼ Bestellnummer ▼	▼ m²/Karton ▼	▼ EUR/m² ▼
13	1/2"	8	1000	80013216407	ST13SL1200SW1000	13,2	Auf Anfrage
19	3/4"	6	1000	80019216407	ST19SL1200SW1000	9,6	Auf Anfrage



K-FLEX® BS3 ▶ PLATTEN

K-FLEX® ST ▶ PLATTEN 2 M X 0,5 M							
K-FLEX® ST PLATTEN, 2 M X 0,5 M, IM KARTON							
Dämmdicke ▼ (mm) ▼	Zoll ▼	Länge ▼ (m) ▼	Breite ▼ (mm) ▼	Artikelnummer ▼	Bestellnummer ▼	m²/Karton ▼	EUR/m² ▼
6	1/4"	48	500	8006210507	ST06SL2000SW500	24	104,99
10	3/8"	32	500	80010210507	ST10SL2000SW500	16	150,54
13	1/2"	24	500	80013210507	ST13SL2000SW500	12	181,12
19	3/4"	16	500	80019210507	ST19SL2000SW500	8	284,71
25	1"	12	500	80025210507	ST25SL2000SW500	6	306,91
32	1 1/4"	10	500	80032210507	ST32SL2000SW500	5	386,55
50	2"	6	500	80050210507	ST50SL2000SW500	3	490,21
K-FLEX® ST PLATTEN, SELBSTKLEBEND, 2 M X 0,5 M, IM KARTON							
Dämmdicke ▼ (mm) ▼	Zoll ▼	Länge ▼ (m) ▼	Breite ▼ (mm) ▼	Artikelnummer ▼	Bestellnummer ▼	m²/Karton ▼	EUR/m² ▼
10	3/8"	32	500	80110210507	ST10ASL2000SW500	16	199,71
13	1/2"	24	500	80113210507	ST13ASL2000SW500	12	230,33
19	3/4"	16	500	80119210507	ST19ASL2000SW500	8	333,93
25	1"	12	500	80125210507	ST25ASL2000SW500	6	356,14
32	1 1/4"	10	500	80132210507	ST32ASL2000SW500	5	435,63

Toleranzen: siehe Informationsseiten am Anfang dieser Preisliste.



K-FLEX® BS3 ▶ STREIFEN SELBSTKLEBEND

K-FLEX® ST ▶ STREIFEN SELBSTKLEBEND							
DÄMMDICKE 4 MM							
Dämmdicke ▼ (mm) ▼	Breite ▼ (mm) ▼	Länge ▼ (m) ▼	Artikelnummer ▼	Bestellnummer ▼	Verpackungseinheit ▼	EUR/Stk ▼	
4	250	25	850NS020139	ST04ASL25000SW250	1	992,37	
DÄMMDICKE 10 MM							
Dämmdicke ▼ (mm) ▼	Breite ▼ (mm) ▼	Länge ▼ (m) ▼	Artikelnummer ▼	Bestellnummer ▼	Verpackungseinheit ▼	EUR/Stk ▼	
10	50	20	850ST020131	ST10ASL20000SW50	20	90,25	
10	50	10	850ST020134	ST10ASL10000SW50	20	45,17	
10	100	20	850ST020132	ST10ASL20000SW100	10	180,48	
10	100	10	850ST020133	ST10ASL10000SW100	10	90,25	
DÄMMDICKE 13 MM							
Dämmdicke ▼ (mm) ▼	Breite ▼ (mm) ▼	Länge ▼ (m) ▼	Artikelnummer ▼	Bestellnummer ▼	Verpackungseinheit ▼	EUR/Stk ▼	
13	50	14	850ST020004	ST13ASL14000SW50	20	77,69	
13	100	14	850ST020006	ST13ASL14000SW100	10	155,34	
DÄMMDICKE 19 MM							
Dämmdicke ▼ (mm) ▼	Breite ▼ (mm) ▼	Länge ▼ (m) ▼	Artikelnummer ▼	Bestellnummer ▼	Verpackungseinheit ▼	EUR/Stk ▼	
19	50	10	850ST020007	ST19ASL10000SW50	20	81,53	
19	75	10	850ST020008	ST19ASL10000SW75	13	122,34	
19	100	10	850ST020130	ST19ASL10000SW100	10	156,48	
19	110	10	850ST020129	ST19ASL10000SW110	6	243,57	

Toleranzen: siehe Informationsseiten am Anfang dieser Preisliste.



REFERENZEN

PGE Arena, Polen

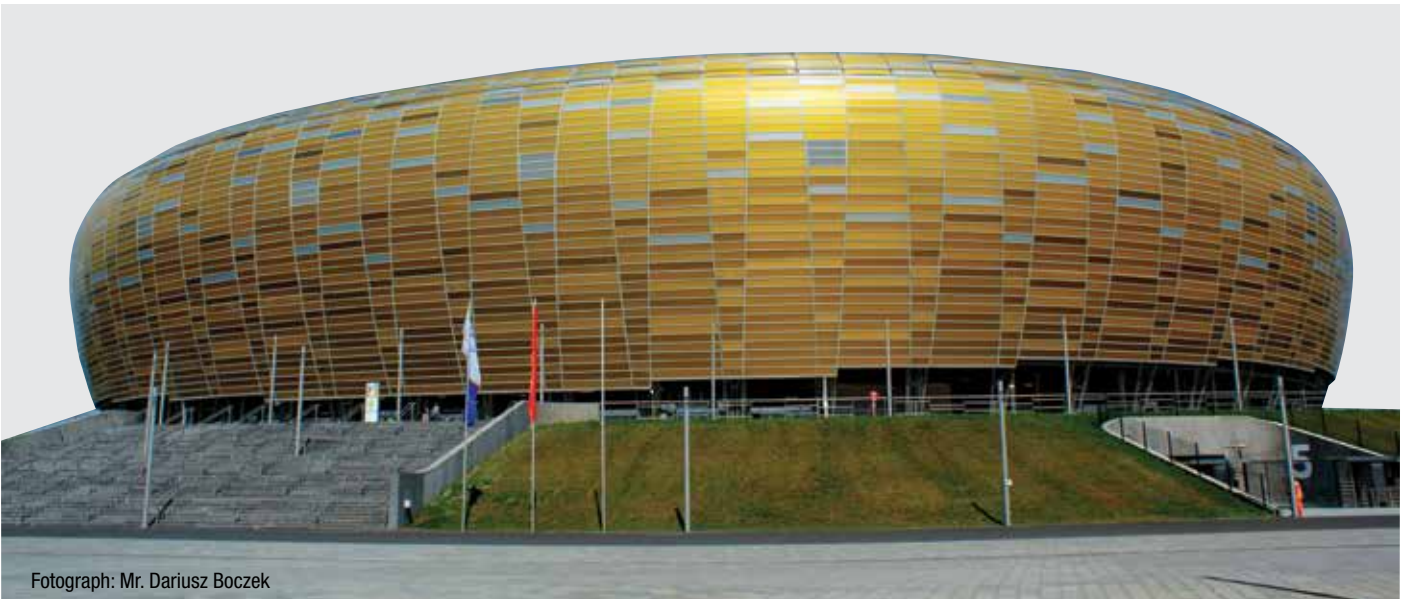

K-FLEX® BS3 PLATTEN

K-FLEX® ST DUCT



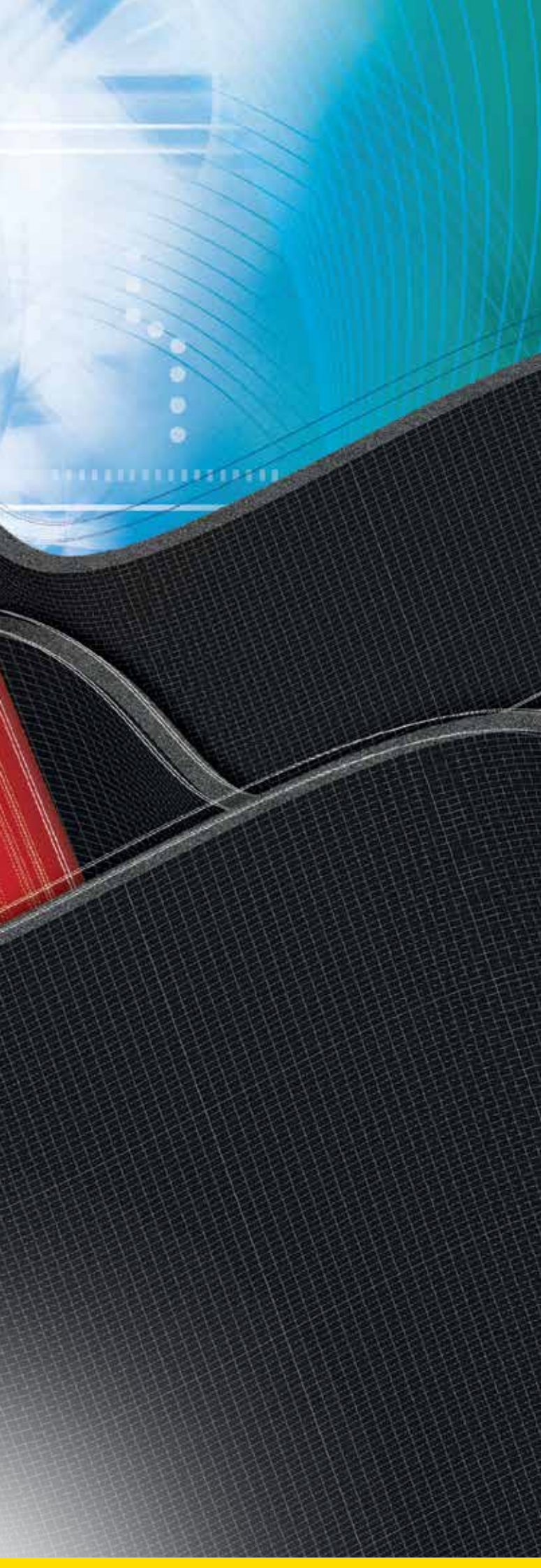

K-FLEX® ST DUCT

- ▶ Speziell zur Isolierung von Lüftungskanälen entwickelt
- ▶ Verkürzte Montagezeit durch eine Plattenbreite von 1,5 m
- ▶ Ausgestattet mit stark haftender Selbstklebebeschichtung
- ▶ Verpackt in PE-Folie (Säcken)

Montagevideo



Montageanleitung



Passende Ergänzungsprodukte finden Sie in den Rubriken K-FLEX® Ummantelungen und Isoliersysteme, K-FLEX® Rohrträger und Kälterohrschellen, K-FLEX® Tapes, K-FLEX® Elastomer-Formteile, K-FLEX® Zubehör.

TECHNISCHE DATEN



K-FLEX® ST DUCT ▶ ELASTOMER-KÄLTE-ISOLIERUNG			
▼ Eigenschaft ▼	▼ Werte ▼		▼ Referenzstd. ▼
Temperaturbereich	Von -40 °C bis +85 °C		EN 14706 EN 14707
Wärmeleitfähigkeit λ W/(m•K)	Dämmdicke \leq 25 mm	Dämmdicke $>$ 25 mm	EN 13787 EN ISO 8497
	-20 °C = 0,031	-20 °C = 0,034	
	0 °C = 0,033	0 °C = 0,036	
	+20 °C = 0,035	+20 °C = 0,038	
	+40 °C = 0,037	+40 °C = 0,040	
Korrosionsrisiko	pH neutral (7)		EN 13468
Wasserdampf-Diffusionswiderstand μ	\geq 7000		EN 12086
Brandverhalten	Euroclass B-s3,d0		EN 13501-1
Ökologische Daten	FCKW-HFCKW-frei		

K-FLEX® behält sich das Recht vor, die Daten und die technischen Eigenschaften ohne Vorankündigung zu ändern.

PRODUKTDESIGN

stark haftende Selbstklebebeschichtung

leicht ablösbarer Liner

Elastomer-Dämmstoff K-FLEX® ST in Plattenform

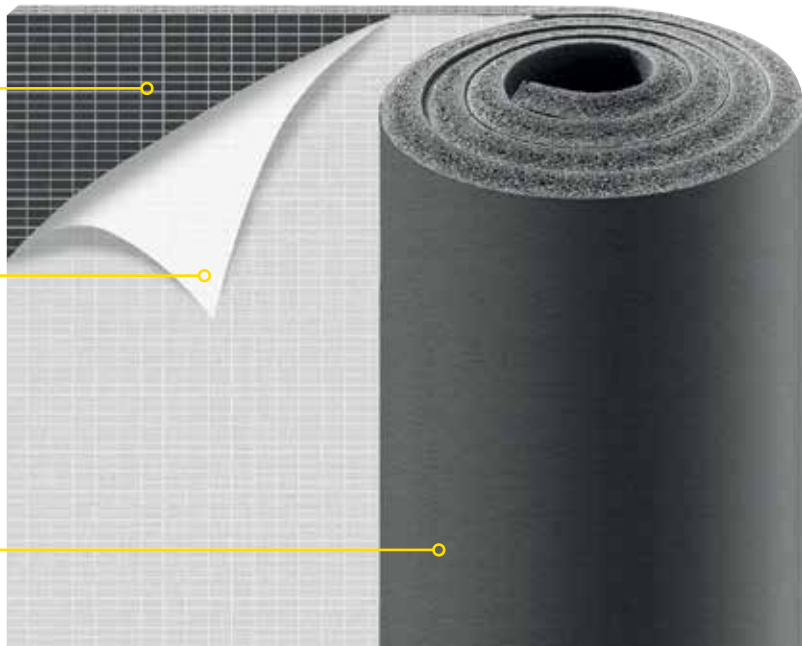

PRODUKTvarianten



K-FLEX® ST DUCT

K-FLEX® DUCT wurde speziell für die Isolierung von Kanälen entwickelt, mit der Zielsetzung, diese schnell, einfach und sicher in passenden Abmessungen und Dicken installieren zu können. Somit wird neben der Arbeitszeiteinsparung auch die Sicherheit und Lebensdauer für die isolierte Anlage erhöht.

- ▶ EINFACHE VERARBEITUNG
- ▶ NIEDRIGE ARBEITSKOSTEN
- ▶ SICHERHEIT FÜR DIE ANLAGE

ÖKONOMISCH: flexibel, handlich und erhältlich in Breite 1500 mm, um maximale Rationalität bei der Anbringung der Isolierung zu garantieren.

PRAKTISCH: die extrem starke, selbstklebende Oberfläche ist dafür geeignet, die Festigkeit auf Metall-Kanälen zu erhöhen.

GÜNSTIG: die Breite 1500 mm verkürzt die Montagezeit und daher auch die Endkosten von vorgefertigten Kanälen.

FLEXIBEL: die hohe Elastizität unterstützt die Reduzierung von Vibrationen.

VERPACKUNG

Verpackt in PE-Folie (Säcken).

Preise und Lieferzeiten auf Anfrage.



K-FLEX® ST DUCT

BESCHICHTUNGSvarianten

K-FLEX® ST DUCT AL CLAD SYSTEM

Selbstklebende Elastomer-Platte mit Netzstruktur und werkseitig aufgebrachtener K-FLEX® AL CLAD Ummantelung.
Breite 1500 mm

K-FLEX® ST DUCT ALU

Selbstklebende Elastomer-Platte mit Netzstruktur und werkseitig aufgebrachtener Ummantelung aus einem 4-lagigen Aluminium-PET-Verbundsystem.
Breite 1500 mm

K-FLEX® ST DUCT COLOR SYSTEM

Selbstklebende Elastomer-Platte mit Netzstruktur und COLOR UV-Beschichtung.
Breite 1500 mm

Passende Tapes finden Sie im Abschnitt "TAPES".

K-FLEX® ST DUCT ▶ PRODUKTPALETTE			
1,5 M *			
	▼ Dämmdicke ▼	▼ Plattenmaß mm ▼	▼ m ² /Karton ▼
K-FLEX® ST DUCT - Platten	6	30 x 1,5	45
	8	25 x 1,5	37,5
	10	20 x 1,5	30
	12	15 x 1,5	22,5
	15	12 x 1,5	18
	20	10 x 1,5	15
	30	6 x 1,5	9

* 1,8 m breite Platten auf Anfrage



K-FLEX® ST DUCT ▶ PLATTEN

K-FLEX® ST DUCT ▶ PLATTEN

K-FLEX® ST DUCT - ENDLOS, SELBSTKLEBEND, BREITE 1,5 M

Dämmdicke ▼ (mm) ▼	Länge ▼ (m) ▼	Breite ▼ (mm) ▼	▼ Artikelnummer ▼	▼ Bestellnummer ▼	▼ m²/Karton ▼	▼ EUR/m² ▼
6	30	1500	80106005316	ST/DUCT06EA	45	36,40
8	25	1500	80108005316	ST/DUCT08EA	37,5	44,25
10	20	1500	80110005316	ST/DUCT10EA	30	58,28
12	15	1500	80112005316	ST/DUCT12EA	22,5	66,44
15	12	1500	80115005316	ST/DUCT15EA	18	77,39
20	10	1500	80120005316	ST/DUCT20EA	15	90,74
30	6	1500	80130005316	ST/DUCT30EA	9	133,74

K-FLEX® ST DUCT COLOR SYSTEM AM BEISPIEL RAL 9002 WEISS - ENDLOS, SELBSTKLEBEND, BREITE 1,5 M

Dämmdicke ▼ (mm) ▼	Länge ▼ (m) ▼	Breite ▼ (mm) ▼	▼ Artikelnummer ▼	▼ Bestellnummer ▼	▼ m²/Karton ▼	▼ EUR/m² ▼
6	30	1500	80106215316G1	COLOR-ST/DUCT06EAW	45	62,78
8	25	1500	80108215316G1	COLOR-ST/DUCT08EAW	37,5	65,42
10	20	1500	80110215316G1	COLOR-ST/DUCT10EAW	30	71,20
12	15	1500	80112215316G1	COLOR-ST/DUCT12EAW	22,5	60,75
15	12	1500	80115215316G1	COLOR-ST/DUCT15EAW	18	105,26
20	10	1500	80120215316G1	COLOR-ST/DUCT20EAW	15	115,40
30	6	1500	80130215316G1	COLOR-ST/DUCT30EAW	9	149,49

FARBANGEBOT AUF LAGER

Die hier wiedergegebenen Farben können aufgrund der angewendeten Drucktechnik leicht von denen des offiziellen RAL-Katalogs abweichen.

Die Preisliste führt die Farbe RAL 9002 weiß in der Artikelnummer auf. Für andere Farben bitte die letzten beiden Ziffern der Artikelnummer durch den Farbcode der gewünschten Farbe ersetzen.

Ähnlich RAL

- 7035 grau G0
- 5012 blau B0
- 9002 weiß G1
- 6032 grün V0
- 9011 schwarz N0
- 3000 rot R0*

* Aufpreis rot: +30%

K-FLEX® ST DUCT AL CLAD SYSTEM - ENDLOS, SELBSTKLEBEND, BREITE 1,5 M

Dämmdicke ▼ (mm) ▼	Länge ▼ (m) ▼	Breite ▼ (mm) ▼	▼ Artikelnummer ▼	▼ Bestellnummer ▼	▼ m²/Karton ▼	▼ EUR/m² ▼
6	30	1500	80806005316CL	ALCLAD-ST/DUCT06EA	45	100,02
8	25	1500	80808005316CL	ALCLAD-ST/DUCT08EA	37,5	106,80
10	20	1500	80810005316CL	ALCLAD-ST/DUCT10EA	30	118,84
12	15	1500	80812005316CL	ALCLAD-ST/DUCT12EA	22,5	125,85
15	12	1500	80815005316CL	ALCLAD-ST/DUCT15EA	18	135,30
20	10	1500	80820005316CL	ALCLAD-ST/DUCT20EA	15	146,86
30	6	1500	80830005316CL	ALCLAD-ST/DUCT30EA	9	183,87

K-FLEX® ST DUCT ALU - ENDLOS, SELBSTKLEBEND, BREITE 1,5 M

Dämmdicke ▼ (mm) ▼	Länge ▼ (m) ▼	Breite ▼ (mm) ▼	▼ Artikelnummer ▼	▼ Bestellnummer ▼	▼ m²/Karton ▼	▼ EUR/m² ▼
6	30	1500	80806005316	ST/DUCT06EA/ALU	45	53,30
8	25	1500	80808005316	ST/DUCT08EA/ALU	37,5	60,18
10	20	1500	80810005316	ST/DUCT10EA/ALU	30	74,20
12	15	1500	80812005316	ST/DUCT12EA/ALU	22,5	81,16
15	12	1500	80815005316	ST/DUCT15EA/ALU	18	90,41
20	10	1500	80820005316	ST/DUCT20EA/ALU	15	111,73
30	6	1500	80830005316	ST/DUCT30EA/ALU	9	147,35

Mindestbestellmenge, Verfügbarkeit und Liefertermin bitte immer mit dem Customer Service oder Ihrem Kundenberater abstimmen.



K-FLEX® ST DUCT

02

REFERENZEN

Austria

K-FLEX®
ST FRIGO

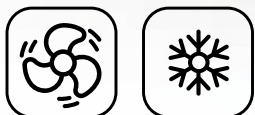



K-FLEX® ST FRIGO

- ▶ Endlosschlauch für den Kältebereich
- ▶ Praktische Spenderbox
(Restmaterial bleibt geschützt im Karton)
- ▶ Verarbeitungsfreundlich
- ▶ Rationell, weniger Verschnitt



Montageanleitung



TECHNISCHE DATEN

K-FLEX® ST FRIGO ▶ ELASTOMER-KÄLTE-ISOLIERUNG		
↕ Eigenschaft ↕	↕ Werte ↕	↕ Referenzstd. ↕
Temperaturbereich	Von -40 °C bis +110 °C	EN 14706 EN 14707
Wärmeleitfähigkeit λ W/(m•K)	-20 °C = 0,031 0 °C = 0,033 +20 °C = 0,035 +40 °C = 0,037	EN 13787 EN ISO 8497
Korrosionsrisiko	pH neutral (7)	EN 13468
Wasserdampf-Diffusionswiderstand μ	≥ 10000	EN 12086
Brandverhalten	Euroclass B ₁ -s3,d0	EN 13501-1
Ökologische Daten	FCKW-HFCKW-frei	
ECO- / Umwelt-Zertifikate	EPD, ECO-Bau, VDI 6022; Mitgliedschaft im DGNB und Building Material Scout	

K-FLEX® behält sich das Recht vor, die Daten und die technischen Eigenschaften ohne Vorankündigung zu ändern.

BASIS-PRODUKTPALETTE



Einfache Verarbeitung

Eine Öffnung im Deckel des Kartons gestattet die Entnahme des Isolierschlauches, ohne dass im Karton verbleibende Produkte durcheinander geraten, verschmutzen oder beschädigt werden.

Genauigkeit der Schnitte

Das am Rand des Kartons aufgedruckte Lineal gestattet das Abmessen der gewünschten Länge und ein millimetergenaues Abschneiden. Kein Verschnitt von Material, geringerer Verbrauch von Klebstoff und Klebeband.

Auch auf der Baustelle oder beim Weitertransport von Schlauchresten bleibt der Dämmstoff sicher und sauber verwahrt in der praktischen Entnahmeverpackung.

K-FLEX® ST FRIGO ▶ PRODUKTPALETTE				
K-FLEX® ST FRIGO Karton 500 x 500 x 200		↕ Dämmdicke ↕	↕ Innendurchmesser ↕	
		6-9-13 mm	von 6 bis 28 mm	
K-FLEX® ST FRIGO ↕ Ø Rohr Zoll/mm ↕		Dämmdicke 6 mm ↕ m/Karton ↕	Dämmdicke 9 mm ↕ m/Karton ↕	Dämmdicke 13 mm ↕ m/Karton ↕
1/4"	6	50	40	26
5/16"	8	48	37	26
3/8"	10	46	34	23
1/2"	12	40	31	18
5/8"	15	38	27	17
3/4"	18	30	23	15
7/8"	22	23	19	14
1 1/8"	28	20	14	10



K-FLEX® ST FRIGO ▶ SCHLÄUCHE										
DÄMMDICKE 6 MM										
KUPFERROHR CU					EISENROHR FE					
Außen-ø ▼ (mm) ▼	Nennweite ▼ DN ▼	▼ Zoll ▼	Außen-ø ▼ (mm) ▼	Nennweite ▼ DN ▼	Dimension ▼ (mm) ▼		▼ Artikelnummer ▼	▼ Bestellnummer ▼	▼ m/Karton ▼	▼ EUR/m ▼
6	4				6	6	06006214403	ST06-006FRIGO	50	Auf Anfrage
8	6				6	8	06008214403	ST06-008FRIGO	48	Auf Anfrage
10	8	1/8"	10,2	6	6	10	06010214403	ST06-010FRIGO	46	Auf Anfrage
12	10				6	12	06012214403	ST06-012FRIGO	40	Auf Anfrage
15	10	1/4"	13,5	8	6	15	06015214403	ST06-015FRIGO	38	Auf Anfrage
18	15	3/8"	17,2	10	6	18	06018214403	ST06-018FRIGO	30	Auf Anfrage
22	20	1/2"	21,3	15	6	22	06022214403	ST06-022FRIGO	23	Auf Anfrage
28	25	3/4"	26,9	20	6	28	06028214403	ST06-028FRIGO	20	Auf Anfrage
DÄMMDICKE 9 MM										
KUPFERROHR CU					EISENROHR FE					
Außen-ø ▼ (mm) ▼	Nennweite ▼ DN ▼	▼ Zoll ▼	Außen-ø ▼ (mm) ▼	Nennweite ▼ DN ▼	Dimension ▼ (mm) ▼		▼ Artikelnummer ▼	▼ Bestellnummer ▼	▼ m/Karton ▼	▼ EUR/m ▼
6	4				9	6	09006214403	ST09-006FRIGO	40	Auf Anfrage
8	6				9	8	09008214403	ST09-008FRIGO	37	Auf Anfrage
10	8	1/8"	10,2	6	9	10	09010214403	ST09-010FRIGO	34	Auf Anfrage
12	10				9	12	09012214403	ST09-012FRIGO	31	Auf Anfrage
15	10	1/4"	13,5	8	9	15	09015214403	ST09-015FRIGO	27	Auf Anfrage
18	15	3/8"	17,2	10	9	18	09018214403	ST09-018FRIGO	23	Auf Anfrage
22	20	1/2"	21,3	15	9	22	09022214403	ST09-022FRIGO	19	Auf Anfrage
28	25	3/4"	26,9	20	9	28	09028214403	ST09-028FRIGO	14	Auf Anfrage
DÄMMDICKE 13 MM										
KUPFERROHR CU					EISENROHR FE					
Außen-ø ▼ (mm) ▼	Nennweite ▼ DN ▼	▼ Zoll ▼	Außen-ø ▼ (mm) ▼	Nennweite ▼ DN ▼	Dimension ▼ (mm) ▼		▼ Artikelnummer ▼	▼ Bestellnummer ▼	▼ m/Karton ▼	▼ EUR/m ▼
6	4				13	6	13006214403	ST13-006FRIGO	26	Auf Anfrage
8	6				13	8	13008214403	ST13-008FRIGO	26	Auf Anfrage
10	8	1/8"	10,2	6	13	10	13010214403	ST13-010FRIGO	23	Auf Anfrage
12	10				13	12	13012214403	ST13-012FRIGO	18	Auf Anfrage
15	10	1/4"	13,5	8	13	15	13015214403	ST13-015FRIGO	17	Auf Anfrage
18	15	3/8"	17,2	10	13	18	13018214403	ST13-018FRIGO	15	Auf Anfrage
22	20	1/2"	21,3	15	13	22	13022214403	ST13-022FRIGO	14	Auf Anfrage
28	25	3/4"	26,9	20	13	28	13028214403	ST13-028FRIGO	10	Auf Anfrage

Toleranzen: siehe Informationsseiten am Anfang dieser Preisliste.
K-FLEX® ST FRIGO In Jumbo-Kartons auf Anfrage.

K-FLEX[®]

ECO

**halogenfrei
schwarz**

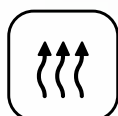



K-FLEX® ECO

- ▶ Das Original - halogenfrei, raucharm und mit top Dämmwerten
- ▶ Resistent gegen Schimmel, Pilze und Bakterien
- ▶ Für Bereiche mit besonderen Sicherheitsanforderungen
- ▶ Im Brandfall: geringer, nicht-toxischer Rauch für mehr Sicherheit
- ▶ Extrem breites Anwendungsfeld mit zahlreichen Zertifizierungen und Zulassungen auch für Eisenbahn, Schiffbau und Tiefkälte



Montageanleitung



Ergänzende Produkte hierzu finden Sie u.a. in den Rubriken Formteile, Tapes und Zubehör.



K-FLEX® ECO ► ELASTOMER-ISOLIERSCHLÄUCHE

▼ Eigenschaft ▼	▼ Werte ▼	▼ Referenzstd. ▼
Temperaturbereich	Von -165 °C bis +130 °C* (kurzzeitig bis 150 °C)	EN 14706 EN 14707
Wärmeleitfähigkeit λ W/(m•K)	-20 °C = 0,036 0 °C = 0,038 +20 °C = 0,040 +40 °C = 0,042	EN 12667 EN ISO 8497
Korrosionsrisiko	pH neutral (7)	EN 13468
Resistenz gegen Öle und Fette	Gut	
Schimmel- und Pilzbeständigkeit	Gut	
Geruch	Neutral	
Wasserdampf-Diffusionswiderstand μ	≥ 3000	EN 12086
Brandverhalten	K-FLEX® ECO Schläuche: Euroclass D _L -s2,d0	EN 13501-1
Ökologische Daten	halogen- (<25ppm AGI Q 135), PVC-, CFK-, HCFC-frei	
Zertifikate	LR - DNV - CE-MARINE (Bureau Veritas) - US NAVY - ABS	
Rauchklassifizierung	Res. MSC.307 (88)	
Rauchentwicklung	< Dm 400	ISO 5659 Part 2
Geschlossenzellig	> 95%	
Farbe	Schwarz	
ECO-Labels	„Indoor Air Comfort GOLD“ bezogen auf die VOC-Werte in Übereinstimmung mit LEED / BREEAM / AgBB / Blauer Engel / French VOC; u.v.m. (s. Download-Bereich)	

*Für Temperaturen unter -50 °C und über +130 °C wenden Sie sich bitte an unsere technische Abteilung.
K-FLEX® behält sich das Recht vor, die Daten und die technischen Eigenschaften ohne Vorankündigung zu ändern.



K-FLEX® ECO ► ELASTOMER-ISOLIERPLATTEN

▼ Eigenschaft ▼	▼ Werte ▼	▼ Referenzstd. ▼
Temperaturbereich	Von -165 °C bis +130 °C* (kurzzeitig bis +150 °C) (selbstklebende Version: von -165 °C* bis +85 °C)	EN 14706 EN 14707
Wärmeleitfähigkeit λ W/(m•K)	-20 °C = 0,036 0 °C = 0,038 +20 °C = 0,040 +40 °C = 0,042	EN 12667 EN ISO 8497
Korrosionsrisiko	pH neutral (7)	EN 13468
Resistenz gegen Öle und Fette	Gut	
Schimmel- und Pilzbeständigkeit	Gut	
Geruch	Neutral	
Wasserdampf-Diffusionswiderstand μ	≥ 3000	EN 12086
Brandverhalten	K-FLEX® ECO Platten**: Euroclass E	EN 13501-1
Ökologische Daten	halogen- (<25ppm AGI Q 135), PVC-, FCKW-, HFCKW-frei	
Zertifikate	LR - DNV - CE-MARINE (Bureau Veritas) - US NAVY - ABS	
Rauchklassifizierung	Res. MSC.307 (88)	
Rauchentwicklung	< Dm 400	ISO 5659 Part 2
Geschlossenzellig	> 95%	
Farbe	Schwarz	
ECO-Labels	„Indoor Air Comfort GOLD“ bezogen auf die VOC-Werte in Übereinstimmung mit LEED / BREEAM / AgBB / Blauer Engel / French VOC; u.v.m. (s. Download-Bereich)	

*Für Temperaturen unter -50 °C und über +130 °C wenden Sie sich bitte an unsere technische Abteilung.
** Platten mit Brandklasse B-s2,d0 siehe K-FLEX® SRC ECO.
K-FLEX® behält sich das Recht vor, die Daten und die technischen Eigenschaften ohne Vorankündigung zu ändern.

ALLGEMEINE INFORMATION

BASIS-PRODUKTPALETTE

Die Prüfung, Zertifizierung und kontinuierliche Weiterentwicklung aller Anforderungen zur Steigerung der Produktqualität und der Einsatzbereiche als Teil der **K-FLEX®** Unternehmensstrategie führten zur Entwicklung von **K-FLEX® ECO**. Die halogenfreie Isolierung erfüllt Kriterien, wie sie häufig für die Zulassung in Bereichen mit besonderen Sicherheitsanforderungen verlangt werden. Zusammen mit dem breiten Temperatureinsatzbereich (von Tiefkälteanwendungen bis hin zu +150 °C) eröffnet sich für **K-FLEX® ECO** ein weites Einsatzfeld im privaten, öffentlichen und industriellen Bereich.

K-FLEX® ECO ▶ PRODUKTPALETTE					
	▼ Länge ▼	▼ Dämmdicke ▼		▼ Innendurchmesser ▼	
K-FLEX® ECO - Schläuche	2 m	9-13-19-25-32 mm		von 10 bis 114 mm	
K-FLEX® ECO - Schläuche geschlitzt	2 m	9-13-19 mm		von 12 bis 89 mm	
	PLATTENBREITE	1000 MM		1000 MM (SELBSTKLEBEND MIT NETZSTRUKTUR)	
	▼ Dämmdicke ▼	▼ Größe m ▼	▼ m² ▼	▼ Größe m ▼	▼ m² ▼
K-FLEX® ECO - Platten	10	20 x 1	20	20 x 1	20
	13	14 x 1	14	14 x 1	14
	19	10 x 1	10	10 x 1	10
	25	8 x 1	8	8 x 1	8
	32	6 x 1	6	6 x 1	6
	40	4 x 1	4	-	-
	50	4 x 1	4	-	-



K-FLEX® ECO ► SCHLÄUCHE 2 M

DÄMMDICKE 9 MM

KUPFERROHR CU

EISENROHR FE

Außen-ø (mm) ▼	Nennweite DN ▼	Zoll ▼	Außen-ø (mm) ▼	Nennweite DN ▼	Dimension (mm) ▼		Artikelnummer ▼	Bestellnummer ▼	m/Karton ▼	EUR/m ▼
10	8	1/8"	10,2	6	9	10	09010215582	ECO09-010	266	5,98
12	10				9	12	09012215582	ECO09-012	234	6,31
15	10	1/4"	13,5	8	9	15	09015215582	ECO09-015	192	6,93
18	15	3/8"	17,2	10	9	18	09018215582	ECO09-018	166	7,38
22	20	1/2"	21,3	15	9	22	09022215582	ECO09-022	136	8,16
28	25	3/4"	26,9	20	9	28	09028215582	ECO09-028	98	9,21
35	32	1"	33,7	25	9	35	09035215582	ECO09-035	76	10,36
42	40	1+1/4"	42,4	32	9	42	09042215582	ECO09-042	60	11,95
		1+1/2"	48,3	40	9	48	09048215582	ECO09-048	50	13,81
54	50		54		9	54	09054215582	ECO09-054	46	16,15
					9	57	09057215582	ECO09-057	46	18,45
		2"	60,3	50	9	60	09060215582	ECO09-060	46	18,63
64			63,5		9	64	09064215582	ECO09-064	46	22,58
76,1	65	2+1/2"	76,1	65	9	76	09076215582	ECO09-076	40	23,74
88,9	80	3"	88,9	80	9	89	09089215582	ECO09-089	36	24,25
		3+1/2"	101,6		9	102	09102215582	ECO09-102	22	27,53
114	100	4"	114,3	100	9	114	09114215582	ECO09-114	22	29,36

DÄMMDICKE 13 MM

KUPFERROHR CU

EISENROHR FE

Außen-ø (mm) ▼	Nennweite DN ▼	Zoll ▼	Außen-ø (mm) ▼	Nennweite DN ▼	Dimension (mm) ▼		Artikelnummer ▼	Bestellnummer ▼	m/Karton ▼	EUR/m ▼
10	8	1/8"	10,2	6	13	10	13010215582	ECO13-010	172	8,80
12	10				13	12	13012215582	ECO13-012	162	9,29
15	10	1/4"	13,5	8	13	15	13015215582	ECO13-015	136	10,50
18	15	3/8"	17,2	10	13	18	13018215582	ECO13-018	118	11,39
22	20	1/2"	21,3	15	13	22	13022215582	ECO13-022	98	12,37
28	25	3/4"	26,9	20	13	28	13028215582	ECO13-028	78	13,40
35	32	1"	33,7	25	13	35	13035215582	ECO13-035	58	16,22
42	40	1+1/4"	42,4	32	13	42	13042215582	ECO13-042	48	18,21
		1+1/2"	48,3	40	13	48	13048215582	ECO13-048	40	21,88
54	50		54		13	54	13054215582	ECO13-054	34	26,26
					13	57	13057215582	ECO13-057	32	28,86
		2"	60,3	50	13	60	13060215582	ECO13-060	32	28,91
76,1	65	2+1/2"	76,1	65	13	76	13076215582	ECO13-076	26	36,45
88,9	80	3"	88,9	80	13	89	13089215582	ECO13-089	24	43,56

DÄMMDICKE 19 MM

KUPFERROHR CU

EISENROHR FE

Außen-ø (mm) ▼	Nennweite DN ▼	Zoll ▼	Außen-ø (mm) ▼	Nennweite DN ▼	Dimension (mm) ▼		Artikelnummer ▼	Bestellnummer ▼	m/Karton ▼	EUR/m ▼
10	8	1/8"	10,2	6	19	10	19010215582	ECO19-010	98	15,25
12	10				19	12	19012215582	ECO19-012	88	16,07
15	10	1/4"	13,5	8	19	15	19015215582	ECO19-015	78	19,52
18	15	3/8"	17,2	10	19	18	19018215582	ECO19-018	72	20,04
22	20	1/2"	21,3	15	19	22	19022215582	ECO19-022	64	22,97
28	25	3/4"	26,9	20	19	28	19028215582	ECO19-028	48	27,25
35	32	1"	33,7	25	19	35	19035215582	ECO19-035	36	31,57
42	40	1+1/4"	42,4	32	19	42	19042215582	ECO19-042	32	35,73
		1+1/2"	48,3	40	19	48	19048215582	ECO19-048	24	43,83
54	50		54		19	54	19054215582	ECO19-054	24	49,33
					19	57	19057215582	ECO19-057	22	55,17
		2"	60,3	50	19	60	19060215582	ECO19-060	22	55,32
70			70		19	70	19070215582	ECO19-070	18	63,42
76,1	65	2+1/2"	76,1	65	19	76	19076215582	ECO19-076	18	68,38
88,9	80	3"	88,9	80	19	89	19089215582	ECO19-089	14	75,65
114	100	4"	114,3	100	19	114	19114215582	ECO19-114	12	109,34
159	150		160		19	160	19160215582	ECO19-160	8	162,89

Toleranzen: siehe Informationsseiten am Anfang dieser Preisliste.

K-FLEX® ECO ▶ SCHLÄUCHE 2 M
DÄMMDICKE 25 MM

KUPFERROHR CU			EISENROHR FE			Dimension		Artikelnummer	Bestellnummer	m/Karton	EUR/m
Außen-ø (mm)	Nennweite DN	Zoll	Außen-ø (mm)	Nennweite DN							
15	10	1/4"	13,5	8	25	15	25015215582	ECO25-015	52	31,15	
22	20	1/2"	21,3	15	25	22	25022215582	ECO25-022	42	31,15	
28	25	3/4"	26,9	20	25	28	25028215582	ECO25-028	40	36,44	
35	32	1"	33,7	25	25	35	25035215582	ECO25-035	24	40,06	
42	40	1+1/4"	42,4	32	25	42	25042215582	ECO25-042	22	50,26	
		1+1/2"	48,3	40	25	48	25048215582	ECO25-048	18	58,88	
54	50		54		25	54	25054215582	ECO25-054	16	66,16	
		2"	60,3	50	25	60	25060215582	ECO25-060	12	72,68	
70			70		25	70	25070215582	ECO25-070	12	74,97	
76,1	65	2+1/2"	76,1	65	25	76	25076215582	ECO25-076	10	85,54	
88,9	80	3"	88,9	80	25	89	25089215582	ECO25-089	8	95,41	
114	100	4"	114,3	100	25	114	25114215582	ECO25-114	6	138,34	

DÄMMDICKE 32 MM

KUPFERROHR CU			EISENROHR FE			Dimension		Artikelnummer	Bestellnummer	m/Karton	EUR/m
Außen-ø (mm)	Nennweite DN	Zoll	Außen-ø (mm)	Nennweite DN							
22	20	1/2"	21,3	15	32	22	32022215582	ECO32-022	32	59,52	
28	25	3/4"	26,9	20	32	28	32028215582	ECO32-028	24	64,69	
35	32	1"	33,7	25	32	35	32035215582	ECO32-035	22	71,18	
42	40	1+1/4"	42,4	32	32	42	32042215582	ECO32-042	16	76,89	
		1+1/2"	48,3	40	32	48	32048215582	ECO32-048	14	82,85	
54	50		54		32	54	32054215582	ECO32-054	12	86,23	
		2"	60,3	50	32	60	32060215582	ECO32-060	10	93,08	
76,1	65	2+1/2"	76,1	65	32	76	32076215582	ECO32-076	8	112,01	
88,9	80	3"	88,9	80	32	89	32089215582	ECO32-089	8	125,32	
114	100	4"	114,3	100	32	114	32114215582	ECO32-114	6	225,90	

DÄMMDICKE 40 MM

KUPFERROHR CU			EISENROHR FE			Dimension		Artikelnummer	Bestellnummer	m/Karton	EUR/m
Außen-ø (mm)	Nennweite DN	Zoll	Außen-ø (mm)	Nennweite DN							
22	20	1/2"	21,3	15	40	22	40022215582	ECO40-022	22	80,77	
28	25	3/4"	26,9	20	40	28	40028215582	ECO40-028	16	87,80	
35	32	1"	33,7	25	40	35	40035215582	ECO40-035	16	96,60	
42	40	1+1/4"	42,4	32	40	42	40042215582	ECO40-042	16	104,33	
		1+1/2"	48,3	40	40	48	40048215582	ECO40-048	12	112,43	
		2"	60,3	50	40	60	40060215582	ECO40-060	10	126,29	
76,1	65	2+1/2"	76,1	65	40	76	40076215582	ECO40-076	10	142,61	
88,9	80	3"	88,9	80	40	89	40089215582	ECO40-089	10	159,41	
114	100	4"	114,3	100	40	114	40114215582	ECO40-114	6	287,33	

Toleranzen: siehe Informationsseiten am Anfang dieser Preisliste.



K-FLEX® ECO ► PLATTEN (HALOGENFREI)

K-FLEX® ECO ► PLATTEN ENDLOS, 1 M BREITE

K-FLEX® ECO ENDLOSPLATTEN - BREITE 1 M

Dämmdicke ▼ (mm) ▼	Breite ▼ (mm) ▼	▼ Artikelnummer ▼	▼ Bestellnummer ▼	▼ m²/Karton ▼	▼ EUR/m² ▼
6	1000	80006210182C	ECO06E	30	88,62
10	1000	80010210182C	ECO10E	20	102,92
13	1000	80013210182C	ECO13E	14	126,17
19	1000	80019210182C	ECO19E	10	178,62
25	1000	80025210182C	ECO25E	8	232,36
32	1000	80032210182C	ECO32E	6	273,20
40	1000	80040210182C	ECO40E	4	314,16

K-FLEX® ECO ENDLOSPLATTEN, SELBSTKLEBEND - BREITE 1 M

Dämmdicke ▼ (mm) ▼	Breite ▼ (mm) ▼	▼ Artikelnummer ▼	▼ Bestellnummer ▼	▼ m²/Karton ▼	▼ EUR/m² ▼
6	1000	80106210182C	ECO06EA	30	110,21
10	1000	80110210182C	ECO10EA	20	131,17
13	1000	80113210182C	ECO13EA	14	154,40
19	1000	80119210182C	ECO19EA	10	206,85
25	1000	80125210182C	ECO25EA	8	260,59
32	1000	80132210182C	ECO32EA	6	301,41
40	1000	80140210182C	ECO40EA	4	346,62



REFERENZEN ▶
ECO

Malpensa: Hangar und Cargo City

K-FLEX®

ECO ALU NET





Neu!

K-FLEX® ECO ALU NET

- ▶ Geschlossenzelliger, halogenfreier Elastomerschaum, der speziell für Schiffsanwendungen entwickelt wurde: CE-MARINE (Bureau Veritas)
- ▶ Formuliert und hergestellt ohne Verwendung von Halogenen
- ▶ Hohe Beständigkeit gegen Wasserdampfdiffusion
- ▶ Temperaturbereich von -40 °C bis +120 °C

TECHNISCHE DATEN

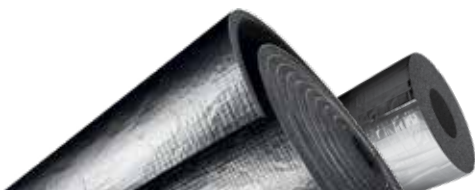

K-FLEX® ECO ALU NET ▶ TECHNISCHE DATEN

▼ Eigenschaft ▼	▼ Werte ▼	▼ Referenzstd. ▼
Temperaturbereich	von -40 °C* bis +120 °C	EN 14706
Wärmeleitfähigkeit λ W/(m•K)	-20 °C = 0,036 0 °C = 0,038 +20 °C = 0,040 +40 °C = 0,042	EN 12667 EN ISO 8497
Korrosionsrisiko	pH neutral (7)	EN 13468
Wasserdurchlässigkeit	WS < 0.1%	EN 13472
Wasserdampf-Diffusionswiderstand μ	≥ 30.000	EN 12086
Ökologische Daten	halogen-, PVC-, CFK-,HCFK und formaldehyd-frei	
Marine Zulassungen	CE-MARINE (Bureau Veritas) IMO Resolution - Lloyd's Register	
Brandschutzanforderungen für den Schiffsbau	MSC 307(88)	

* Für Temperaturen unter -40 °C wenden Sie sich bitte an unsere technische Abteilung.

K-FLEX® behält sich das Recht vor, die Daten und die technischen Eigenschaften ohne Vorankündigung zu ändern.

BASIS-PRODUKTPALETTE

K-FLEX® ECO ALU NET ist ein geschlossenzelliges Elastomer-Isolierprodukt, das speziell für marine Anwendungen entwickelt wurde.

Das halogen-, PVC-, FCKW-, HCFC- und formaldehydfreie Isolier-Material (K-FLEX® ECO) sorgt für eine signifikante Senkung des Energieverbrauchs, während gleichzeitig die Umwelt geschützt wird. Dämpfe, die durch einen Brand entstehen können, werden Dank der speziellen Material-Zusammensetzung durchsichtiger und weniger aggressiv.

Das K-FLEX® ECO ALU NET ist außerdem von einer schützenden Aluminiumfolie umgeben und mit Glasfasergewebe verstärkt. Dieser zusätzliche Schutz verleiht der Isolierung eine weitere effektive Barriere gegen das Eindringen von Wasserdampf und garantiert dem System bei richtiger Installation somit eine besonders lange Haltbarkeit.

Gleichzeitig bietet er einen hervorragenden mechanischen Schutz vor Oberflächenbeschädigungen sowie Meeres- und Wittereinwirkungen und ermöglicht eine besonders einfache Installation und Wartung.

K-FLEX® ECO ALU NET ▶ PRODUKTPALETTE

	▼ Länge ▼	▼ Dämmdicke ▼	▼ Innendurchmesser ▼
K-FLEX® ECO ALU NET - Schläuche	1 m	13-19-25-32 mm	von 12 bis 114 mm
	▼ Dämmdicke ▼	▼ Höhe ▼	
K-FLEX® ECO ALU NET - Platten	3-6-9-13-19-25 mm	1000 mm	
K-FLEX® ECO ALU NET - Platten selbstklebend	3-6-9-13-19-25 mm	1000 mm	

TOEBEHÖREN



K-FLEX® ECO ALU NET
Rohrträger



K-FLEX® ECO ALU NET
Isoliertape



K-FLEX® ALU NET Tape



K-FLEX® Kleber



Seewasserbeständige Versiegelung

K-FLEX® ECO ALU ROHRTRÄGER



- ▶ Nachweislich sind ungedämmte Rohrträger bei isolierten Rohrsystemen eine Kältebrücke, deren Wirkung oftmals unterschätzt wird.
- ▶ Die K-FLEX® ECO ALU ROHRTRÄGER bieten bei allen mit K-FLEX® ECO ALU NET gedämmten Rohrleitungen eine einfache Lösung für dieses Problem und sind somit ein wertvolles Hilfsmittel bei allen Schiffsinstallationen.

Die K-FLEX® ECO ALU-ROHRTRÄGER wurden speziell für maritime Anwendungen entwickelt. Sie verhindern mögliche Kältebrücken an Verbindungspunkten zwischen Rohrisolierung und Befestigung und gewährleisten durch eine perfekte Isolierung der Rohrleitung eine etwaige Kondensation.

Durch die stoßabsorbierende Wirkung werden Vibrationen und Schwingungen der Rohrleitung zusätzlich kompensiert.

Die spezielle Verwendung verschiedener Schichten der verwendeten Materialien ergeben einen idealen Rohrträger für die Verwendung mit K-FLEX® ECO ALU NET – welches die gleiche hohe Isolierleistung garantiert. Zertifiziert für den Einsatz auf See ist es somit möglich, ein fugenloses Dämmsystem sogar an den Befestigungspunkten zu erhalten.



K-FLEX® ECO ALU NET ► OFFENE SCHLÄUCHE

K-FLEX® ECO ALU NET ► OFFENE SCHLÄUCHE

SCHLÄUCHE 1 M

KUPFERROHR CU		EISENROHR FE		DÄMMDICKE 13 MM		Artikelnummer	Bestellnummer	m/Karton	EUR/m
Außen-ø (mm)	Nennweite DN	Zoll	Außen-ø (mm)	Nennweite DN	Dimension (mm)				
12	10				13 12	13012213782AN	ECO13-012/ALUNET/OPEN	73	12,33
15	10	1/4"	13,5	8	13 15	13015213782AN	ECO13-015/ALUNET/OPEN	73	12,41
18	15	3/8"	17,2	10	13 18	13018213782AN	ECO13-018/ALUNET/OPEN	62	12,77
22	20	1/2"	21,3	15	13 22	13022213782AN	ECO13-022/ALUNET/OPEN	58	13,84
28	25	3/4"	26,9	20	13 28	13028213782AN	ECO13-028/ALUNET/OPEN	43	14,56
35	32	1"	33,7	25	13 35	13035213782AN	ECO13-035/ALUNET/OPEN	31	16,06
42	40	1+1/4"	42,4	32	13 42	13042213782AN	ECO13-042/ALUNET/OPEN	27	17,43
		1+1/2"	48,3	40	13 48	13048213782AN	ECO13-048/ALUNET/OPEN	21	21,10
54	50		54		13 54	13054213782AN	ECO13-054/ALUNET/OPEN	20	21,74
		2"	60,3	50	13 60	13060213782AN	ECO13-060/ALUNET/OPEN	18	24,66
76,1	65	2+1/2"	76,1	65	13 76	13076213782AN	ECO13-076/ALUNET/OPEN	12	28,94
88,9	80	3"	88,9	80	13 89	13089213782AN	ECO13-089/ALUNET/OPEN	12	31,10

KUPFERROHR CU		EISENROHR FE		DÄMMDICKE 19 MM		Artikelnummer	Bestellnummer	m/Karton	EUR/m
Außen-ø (mm)	Nennweite DN	Zoll	Außen-ø (mm)	Nennweite DN	Dimension (mm)				
12	10				19 12	19012213782AN	ECO19-012/ALUNET/OPEN	56	15,97
15	10	1/4"	13,5	8	19 15	19015213782AN	ECO19-015/ALUNET/OPEN	47	16,07
18	15	3/8"	17,2	10	19 18	19018213782AN	ECO19-018/ALUNET/OPEN	42	17,25
22	20	1/2"	21,3	15	19 22	19022213782AN	ECO19-022/ALUNET/OPEN	33	20,43
28	25	3/4"	26,9	20	19 28	19028213782AN	ECO19-028/ALUNET/OPEN	27	21,30
35	32	1"	33,7	25	19 35	19035213782AN	ECO19-035/ALUNET/OPEN	21	24,97
42	40	1+1/4"	42,4	32	19 42	19042213782AN	ECO19-042/ALUNET/OPEN	20	25,41
		1+1/2"	48,3	40	19 48	19048213782AN	ECO19-048/ALUNET/OPEN	15	28,83
54	50		54		19 54	19054213782AN	ECO19-054/ALUNET/OPEN	15	31,81
		2"	60,3	50	19 60	19060213782AN	ECO19-060/ALUNET/OPEN	15	33,40
76,1	65	2+1/2"	76,1	65	19 76	19076213782AN	ECO19-076/ALUNET/OPEN	11	47,85
88,9	80	3"	88,9	80	19 89	19089213782AN	ECO19-089/ALUNET/OPEN	9	50,57
114	100	4"	114,3	100	19 114	19114213782AN	ECO19-114/ALUNET/OPEN	6	72,28

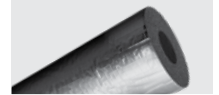
K-FLEX® ECO ALU NET ▶ OFFENE SCHLÄUCHE

K-FLEX® ECO ALU NET ▶ OFFENE SCHLÄUCHE										
SCHLÄUCHE 1 M										
KUPFERROHR CU			EISENROHR FE			DÄMMDICKE 25 MM				
Außen-Ø (mm)	Nennweite DN	Zoll	Außen-Ø (mm)	Nennweite DN	Dimension (mm)		Artikelnummer	Bestellnummer	m/Karton	EUR/m
22	20	1/2"	21,3	15	25	22	25022213782AN	ECO25-022/ALUNET/OPEN	27	31,98
28	25	3/4"	26,9	20	25	28	25028213782AN	ECO25-028/ALUNET/OPEN	22	33,46
35	32	1"	33,7	25	25	35	25035213782AN	ECO25-035/ALUNET/OPEN	16	36,30
42	40	1+1/4"	42,4	32	25	42	25042213782AN	ECO25-042/ALUNET/OPEN	15	46,94
		1+1/2"	48,3	40	25	48	25048213782AN	ECO25-048/ALUNET/OPEN	12	50,50
54	50	2"	60,3	50	25	60	25060213782AN	ECO25-060/ALUNET/OPEN	9	53,67
		2+1/2"	76,1	65	25	76	25076213782AN	ECO25-075/ALUNET/OPEN	8	78,82
88,9	80	3"	88,9	80	25	89	25089213782AN	ECO25-089/ALUNET/OPEN	6	88,44
114	100	4"	114,3	100	25	114	25114213782AN	ECO25-114/ALUNET/OPEN	3	105,97
KUPFERROHR CU			EISENROHR FE			DÄMMDICKE 32 MM				
Außen-Ø (mm)	Nennweite DN	Zoll	Außen-Ø (mm)	Nennweite DN	Dimension (mm)		Artikelnummer	Bestellnummer	m/Karton	EUR/m
22	20	1/2"	21,3	15	32	22	32022213782AN	ECO32-022/ALUNET/OPEN	15	42,23
28	25	3/4"	26,9	20	32	28	32028213782AN	ECO32-028/ALUNET/OPEN	12	44,12
35	32	1"	33,7	25	32	35	32035213782AN	ECO32-035/ALUNET/OPEN	11	47,75
42	40	1+1/4"	42,4	32	32	42	32042213782AN	ECO32-042/ALUNET/OPEN	11	61,37
		1+1/2"	48,3	40	32	48	32048213782AN	ECO32-048/ALUNET/OPEN	9	65,94
54	50	2"	60,3	50	32	60	32060213782AN	ECO32-060/ALUNET/OPEN	8	67,42
		2+1/2"	76,1	65	32	76	32076213782AN	ECO32-076/ALUNET/OPEN	6	102,17
88,9	80	3"	88,9	80	32	89	32089213782AN	ECO32-089/ALUNET/OPEN	4	114,49
114	100	4"	114,3	100	32	114	32114213782AN	ECO32-114/ALUNET/OPEN	3	136,94

K-FLEX® K-FLEX® ECO ALU NET

K-FLEX® ECO ALU NET ▶ ABDECKUNGS- UND UMBAU-LINIE

02

K-FLEX® ECO ALU NET ▶ ABDECKUNGS- UND UMBAU-LINIE						
K-FLEX® ECO ALU NET PLATTEN, ENDLOS						
1 M BREIT						
Dämmdicke (mm)	Breite (mm)	Artikelnummer	Bestellnummer	m²/Karton	EUR/m²	
3	1000	80603210182AN	EC003E/ALUNET	30	53,62	
K-FLEX® ECO ALU NET PLATTEN, ENDLOS, SELBSTKLEBEND						
1 M BREIT						
Dämmdicke (mm)	Breite (mm)	Artikelnummer	Bestellnummer	m²/Karton	EUR/m²	
3	1000	80303210182AN	EC003EA/ALUNET	30	63,75	



K-FLEX® ECO ALU NET ► PLATTEN

K-FLEX® ECO ALU NET ► PLATTEN					
K-FLEX® ECO ALU NET PLATTEN, ENDLOS					
1 M BREIT					
Dämmdicke (mm) ▼	Breite (mm) ▼	Artikelnummer ▼	Bestellnummer ▼	m²/Karton ▼	EUR/m² ▼
3	1000	80603210182AN	ECO03E/ALUNET	30	53,62
6	1000	80606210182AN	ECO06E/ALUNET	15	60,94
10	1000	80610210182AN	ECO10E/ALUNET	10	71,23
13	1000	80613210182AN	ECO13E/ALUNET	8	89,97
19	1000	80619210182AN	ECO19E/ALUNET	6	115,75
25	1000	80625210182AN	ECO25E/ALUNET	4	156,40
32	1000	80632210182AN	ECO32E/ALUNET	3	197,05
K-FLEX® ECO ALU NET PLATTEN, ENDLOS, SELBSTKLEBEND					
1 M BREIT					
Dämmdicke (mm) ▼	Breite (mm) ▼	Artikelnummer ▼	Bestellnummer ▼	m²/Karton ▼	EUR/m² ▼
3	1000	80303210182AN	ECO03EA/ALUNET	30	63,75
6	1000	80306210182AN	ECO06EA/ALUNET	15	70,85
10	1000	80310210182AN	ECO10EA/ALUNET	10	82,30
13	1000	80313210182AN	ECO13EA/ALUNET	8	104,53
19	1000	80319210182AN	ECO19EA/ALUNET	6	127,92
25	1000	80325210182AN	ECO25EA/ALUNET	4	168,09
32	1000	80332210182AN	ECO32EA/ALUNET	3	212,96

K-FLEX® ECO ALU NET
 Für vorgefertigte Formzuschnitte und weitere Informationen, kontaktieren Sie uns über sales-dach@kflex.com

K-FLEX® ALU NET ▶ TAPES

K-FLEX® ZUBEHÖR ▶ ALU NET TAPES

	Breite ▼ (mm) ▼	Länge ▼ (m) ▼	▼ Rollen/Karton ▼	▼ Artikelnummer ▼	▼ Bestellnummer ▼	▼ EUR/Rolle ▼
KLEBEBAND 25 x 50 ALU NET	50	25	4	85NSAL25050AN	TAPE-2550/ALUNET	Auf Anfrage
KLEBEBAND 25 x 75 ALU NET	75	25	4	85NSAL25075AN	TAPE-2575/ALUNET	Auf Anfrage
KLEBEBAND 25 x 100 ALU NET	100	25	4	85NSAL25100AN	TAPE-25100/ALUNET	Auf Anfrage

K-FLEX® ECO ALU NET ▶ ELASTOMER-TAPES

K-FLEX® ZUBEHÖR ▶ ECO ALU NET ELASTOMER-TAPES

Dämmdicke ▼ (mm) ▼	Länge ▼ (m) ▼	Breite ▼ (mm) ▼	▼ Rollen/Karton ▼	▼ Artikelnummer ▼	▼ Bestellnummer ▼	▼ EUR/Rolle ▼
3	15	50	12	85NS3B15050AN	TAPE-ECO-1550/ALUNET	59,82

Abgeschirmter Kleber mit Einweg-Schutzfolie. Lieferung: in Kartons

K-FLEX®

H

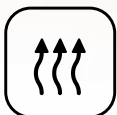
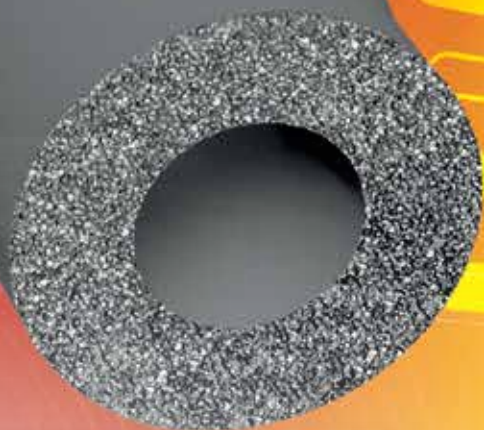



K-FLEX® H

- ▶ Ideal für die Heizungs- und Sanitärtechnik
- ▶ Dämmdicken gemäß GEG
- ▶ Flexibel und leicht zu verarbeiten

Montageanleitung



Passende Ergänzungsprodukte finden Sie u.a. in den Rubriken Tapes und Zubehör.

GEG HINWEISE

- Heizungsleitung
- Warmwasserleitung
- Trinkwasserleitung
- Kaltwasserleitung
- Grauwasserleitung

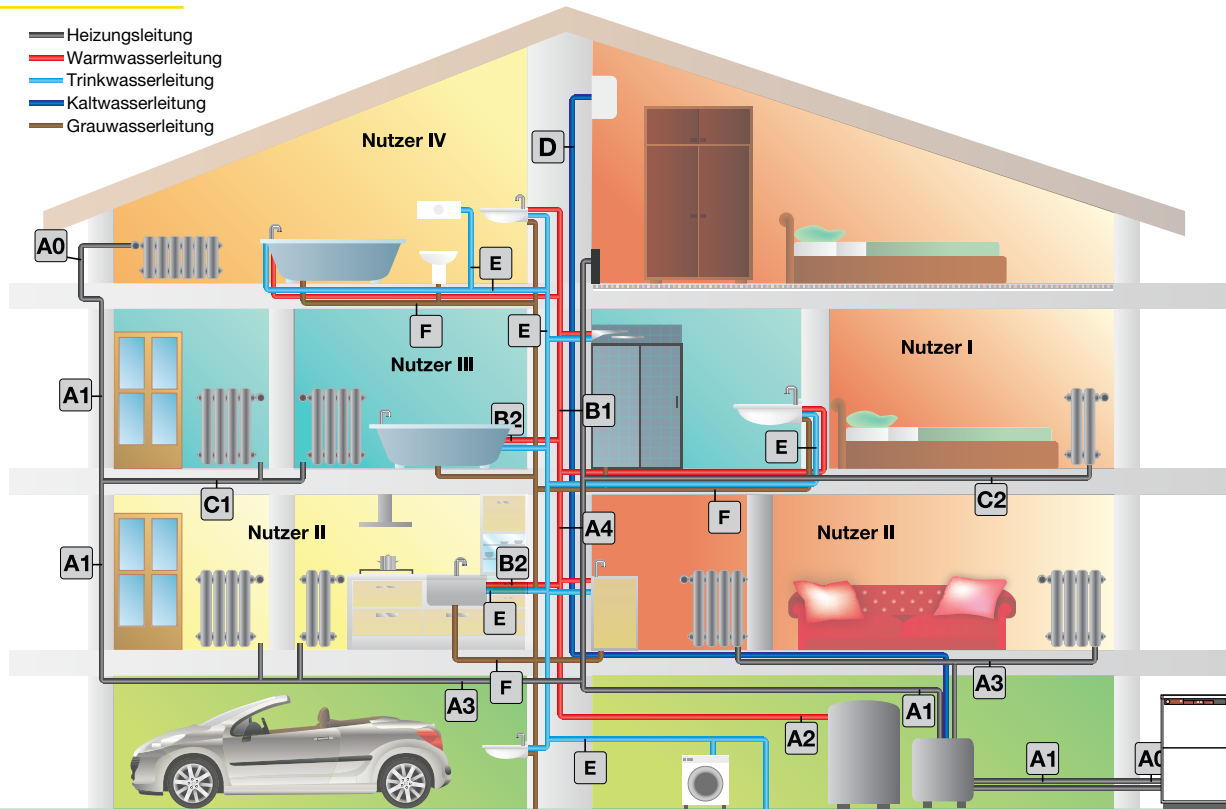

Kennzeichnung	Definition gemäß GEG	was wird isoliert	wo wird isoliert	Isolierstärke
A0	hh	Warmwasserleitungen/Heizungsleitungen	direkt an der Außenluft angrenzend verlegt	200%
A1	aa, bb, cc, dd	Leitungen	in Außenwänden, unbeheizten Räumen, Verteilungen in Kellern	100%
A2		Warmwasser-/Zirkulationsleitungen	allgemein und in Kellern mit/ohne elektrische Begleitheizung	100%
A3		Heizungsleitungen	im Fußbodenaufbau in Räumen angrenzend an unbeheizte Räume oder Erdreich/Außenluft, bestimmt für dauerhaften Aufenthalt von Personen	100%
A4		Verteilung	zur Versorgung mehrerer Parteien	100%
B1	ff	Warmwasserleitungen/Heizungsleitungen	in Bauteilen zwischen beheizten Räumen verschiedener Nutzer	50%
B2	ee	Warmwasserleitungen/Heizungsleitungen und Armaturen	in Wand- und Deckendurchbrüchen, im Kreuzungsbereich von Leitungen, an Leitungsverbindungsstellen, bei zentralen Leitungsnetzverteilern	50%
C1	gg	Zentralheizungsleitungen	im Fußbodenaufbau zwischen beheizten Räumen verschiedener Nutzer	6-10 mm
C2	b, c	Zentralheizungsleitungen Warmwasserleitungen	Für Zentralheizungsleitungen, die sich in beheizten Räumen oder in Bauteilen zwischen beheizten Räumen eines Nutzers befinden und deren Wärmeabgabe durch freiliegende Absperreinrichtungen beeinflusst werden kann, werden keine Anforderungen an die Mindestdicke der Dämmschicht gestellt. Von den Anforderungen an die Dämmschicht sind auch Warmwasserleitungen bis zum Innendurchmesser von 22 mm freigestellt, die weder in den Zirkulationskreislauf einbezogen noch mit elektrischer Begleitheizung ausgestattet sind. Um Körperschall, Knack- und Fließgeräusche und die Erwärmung von anderen Bauteilen zu vermeiden, ist eine Dämmung erforderlich	Empfehlung: 6-10 mm
D	a, b	Kaltwasserverteilungen, -leitungen, -armaturen von Raumlufttechnik- und Klimakältesystemen		≤ Ø22 mm: 9 mm > Ø22 mm: 19 mm
E		Trinkwasserleitungen	Bei Kaltwasserleitungen, wenn sie durch unbeheizte Räume laufen, um Hygienestandards zu gewährleisten und Kondensation zu vermeiden. Dämmung gemäß den Tabellen der DIN 1988-200 oder DIN 4108-4, die das GEG in Anlage 8 verankert	Empfehlung: ≥ 19 mm
F		Grauwasserleitungen	Dämmung für den Schallschutz gem. DIN 4109	Empfehlung: 5-9 mm

Hinweis:

Die Abbildung und Tabelle beruhen auf Basis des GEG 2024.

Die entsprechenden Abschnitte im Originaltext finden Sie nachfolgend: Gebäudeenergiegesetz

TECHNISCHE DATEN

K-FLEX® H ▶ ELASTOMER-ISOLIERUNG			
↕ Eigenschaft ↕	↕ Werte ↕		↕ Referenzstd. ↕
Temperaturbereich	Bis +110 °C (selbstklebende Ausführung bis +85°C)		EN 14706 EN 14707
Wärmeleitfähigkeit λ W/(m•K)	Dämmdicke \leq 25 mm	Dämmdicke $>$ 25 mm	EN 12667 EN ISO 8497
	-20 °C = 0,031	-20 °C = 0,034	
	0 °C = 0,033	0 °C = 0,036	
	+20 °C = 0,035	+20 °C = 0,038	
	+40 °C = 0,037	+40 °C = 0,040	
Korrosionsrisiko	pH neutral (7)		EN 13468
Wasserdampf-Diffusionswiderstand μ	\geq 7000		EN 12086
Brandverhalten	Euroclass B _L -s3,d0		EN 13501-1
Ökologische Daten	FCKW-HFCKW-frei		

K-FLEX® behält sich das Recht vor, die Daten und die technischen Eigenschaften ohne Vorankündigung zu ändern.

BASIS-PRODUKTPALETTE

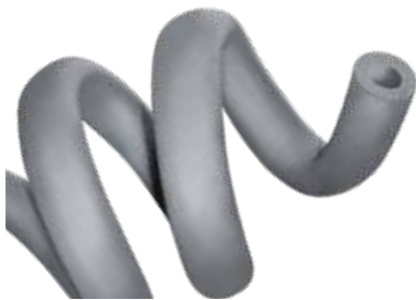

K-FLEX® H SCHLÄUCHE

Elastomer-Isolierschläuche in der Standardlänge 2 m.

K-FLEX® H ROLLEN

Die rationellen Endlosschläuche für haustechnische Anlagen.

K-FLEX® H SELBSTKLEBENDE SCHLÄUCHE

Vorgeschlitzte Isolierschläuche mit Selbstklebebeschichtung und beidseitig komfortabel integrierten, überstehenden Schutzfolien. Selbstklebeschicht mit hoher Klebekraft.

K-FLEX® H Schläuche erfüllen alle Anforderungen der GEG und der DIN 1988/2 und sind fremdüberwacht für den Nachweis der Wärmeleitfähigkeit bei 40 °C Mitteltemperatur. Weiter ist K-FLEX® H emissionsfrei und bleibt auch im Brandfall dioxinfrei (gemessen am Index der Weltgesundheitsorganisation WHO-TEQ < 10µg/kg). Dies stellt einen herausragenden Vorteil des Produkts dar. Mit der erhöhten Anforderung GEG übertreffen Sie die gesetzlichen Mindestanforderungen für mehr Energieeinsparung.

K-FLEX® H ▶ PRODUKTPALETTE			
	↕ Länge ↕	↕ Dämmdicke ↕	↕ Innendurchmesser ↕
K-FLEX® H - Schläuche	2 m	6 mm, 10 mm, 50% GEG und 100% GEG	von 12 bis 114 mm
K-FLEX® H - Schläuche selbstklebend	2 m	6 mm, 10 mm, 50% GEG und 100% GEG	von 12 bis 48 mm
K-FLEX® H - Schläuche Rollen	endlos	10 mm, 13 mm	von 12 bis 28 mm
	↕ Länge ↕	↕ Dämmdicke ↕	↕ Innendurchmesser ↕
K-FLEX® H - Platten	0,5 x 2 m	10 mm, 20 mm	Auf Anfrage



K-FLEX® H SCHLÄUCHE 2 M

ANWENDUNG C+D

K-FLEX® H Isolierschläuche Dämmdicke 6 mm auf Anfrage

ANWENDUNG C+D+B (50% GEG - MINDESTANFORDERUNG)

KUPFERROHR CU

EISENROHR FE

Außen-ø (mm)	Nennweite DN	Zoll	Außen-ø (mm)	Nennweite DN	Ist-Dicke (mm)	Dimension (mm)		Artikelnummer	Bestellnummer	m/Karton	EUR/m
12	10				9,5	10	12	10012215504	H10-012/N50	180	5,25
15	10	1/4"	13,5	8	9,5	10	15	10015215504	H10-015/N50	150	5,23
18	15	3/8"	17,2	10	10	10	18	10018215504	H10-018/N50	130	5,45
22	20	1/2"	21,3	15	10	10	22	10022215504	H10-022/N50	100	5,93
28	25	3/4"	26,9	20	10,5	10	28	10028215504	H10-028/N50	80	7,07

ANWENDUNG C+D

KUPFERROHR CU

EISENROHR FE

Außen-ø (mm)	Nennweite DN	Zoll	Außen-ø (mm)	Nennweite DN	Ist-Dicke (mm)	Dimension (mm)		Artikelnummer	Bestellnummer	m/Karton	EUR/m
12	10				9,5	10	12	10012215504	H10-012/N50	180	5,25
15	10	1/4"	13,5	8	9,5	10	15	10015215504	H10-015/N50	150	5,23
18	15	3/8"	17,2	10	10	10	18	10018215504	H10-018/N50	130	5,45
22	20	1/2"	21,3	15	10	10	22	10022215504	H10-022/N50	100	5,93
28	25	3/4"	26,9	20	10,5	10	28	10028215504	H10-028/N50	80	7,07
28	25	3/4"	26,9	20	10,5	10	28	10028215504	H10-028/N50	80	7,07
35	32	1"	33,7	25	11	9	35	09035215504	H10-035/N	80	8,16
42	40	1+1/4"	42,4	32	11	9	42	09042215504	H10-042/N	70	8,57
					11	9	45	09045215504	H09-045/N	60	13,00
		1+1/2"	48,3	40	11	9	48	09048215504	H10-048/N	52	14,42
54	50		54		11,5	9	54	09054215504	H10-054/N	48	17,77
					11,5	9	57	09057215504	H09-057/N	44	19,05
		2"	60,3	50	11,5	9	60	09060215504	H10-060/N	40	21,80
64			63,5		11,5	9	64	09064215504	H10-064/N	36	25,41
70			70		11,5	9	70	09070215504	H09-070/N	32	27,23
76,1	65	2+1/2"	76,1	65	11,5	9	76	09076215504	H10-076/N	28	30,11
88,9	80	3"	88,9	80	11,5	9	89	09089215504	H10-089/N	24	36,53
108	100		108		12	9	108	09108215504	H10-108/N	20	54,56
114	100	4"	114,3	100	12	9	114	09114215504	H10-114/N	20	58,09

Mindestbestellmenge, Verfügbarkeit und Liefertermin bitte immer mit dem Customer Service oder Ihrem Kundenberater abstimmen.

K-FLEX® H ▶ SCHLÄUCHE 2 M
ANWENDUNG B (50% GEG - ERHÖHTE ANFORDERUNG - MEHR ENERGIEEINSPARUNG)

KUPFERROHR CU			EISENROHR FE			Dimension		Artikelnummer	Bestellnummer	m/Karton	EUR/m
Außen-ø (mm)	Nennweite DN	Zoll	Außen-ø (mm)	Nennweite DN	Ist-Dicke (mm)	(mm)	(mm)				
12	10				13	13	12	13012215504	H13-012/N50	136	5,86
15	10	1/4"	13,5	8	13	13	15	13015215504	H13-015/N50	112	5,86
18	15	3/8"	17,2	10	13	13	18	13018215504	H13-018/N50	108	6,12
22	20	1/2"	21,3	15	13	13	22	13022215504	H13-022/N50	84	6,84
28	25	3/4"	26,9	20	13,5	13	28	13028215504	H13-028/N50	72	8,73

ANWENDUNG B (50% GEG)

KUPFERROHR CU			EISENROHR FE			Dimension		Artikelnummer	Bestellnummer	m/Karton	EUR/m
Außen-ø (mm)	Nennweite DN	Zoll	Außen-ø (mm)	Nennweite DN	Ist-Dicke (mm)	(mm)	(mm)				
28	25	3/4"	26,9	20	19	18	28	18028215504	H18-028/N50	48	11,39
35	32	1"	33,7	25	18	20	35	20035215504	H20-035/N50	32	15,65
42	40	1+1/4"	42,4	32	18	20	42	20042215504	H20-042/N50	28	26,78
42	40	1+1/4"	42,4	32	25	24	42	24042215504	H24-042/N50	24	34,81
					24	24	45	24045215504	H24-045/N50	24	38,04
		1+1/2"	48,3	40	24	24	48	24048215504	H24-048/N50	24	39,27
54	50		54		32	30	54	30054215504	H30-054/N50	12	50,35
					32	30	57	30057215504	H30-057/N50	12	54,84
		2"	60,3	50	34	30	60	30060215504	H30-060/N50	12	56,38
76,1	65	2+1/2"	76,1	65	44	40	76	40076215504	H40-076/N50	8	74,07
88,9	80	3"	88,9	80	52	48	89	48089215504	H48-089/N50	4	96,35

ANWENDUNG A (100% GEG)

KUPFERROHR CU			EISENROHR FE			Dimension		Artikelnummer	Bestellnummer	m/Karton	EUR/m
Außen-ø (mm)	Nennweite DN	Zoll	Außen-ø (mm)	Nennweite DN	Ist-Dicke (mm)	(mm)	(mm)				
12	10				27	24	12	24012215504	H24-012/N100	42	14,30
15	10	1/4"	13,5	8	27	24	15	24015215504	H24-015/N100	40	14,30
18	15	3/8"	17,2	10	26	24	18	24018215504	H24-018/N100	40	15,41
22	20	1/2"	21,3	15	26	24	22	24022215504	H24-022/N100	36	16,44
28	25	3/4"	26,9	20	25	24	28	24028215504	H24-028/N100	32	18,51
28	25	3/4"	26,9	20	38	36	28	36028215504	H36-028/N100	18	37,44
35	32	1"	33,7	25	38	36	35	36035215504	H36-035/N100	16	45,94
42	40	1+1/4"	42,4	32	38	36	42	36042215504	H36-042/N100	12	50,07
42	40	1+1/4"	42,4	32	51	46	42	46042215504	H46-042/N100	8	62,92
		1+1/2"	48,3	40	50	46	48	46048215504	H46-048/N100	8	86,21

Mindestbestellmenge, Verfügbarkeit und Liefertermin bitte immer mit dem Customer Service oder Ihrem Kundenberater abstimmen.



K-FLEX® H ▶ SCHLÄUCHE SELBSTKLEBEND

K-FLEX® H ▶ SCHLÄUCHE 2 M SELBSTKLEBEND

ANWENDUNG C+D+B (50% GEG)

KUPFERROHR CU			EISENROHR FE			Ist-Dicke ▼ (mm) ▼	Nominale Dicke ▼ (mm) ▼	▼ Artikelnummer ▼	▼ Bestellnummer ▼	▼ m/Karton ▼	▼ EUR/m ▼
Außen-ø ▼ (mm) ▼	Nennweite ▼ DN ▼	▼ Zoll ▼	Außen-ø ▼ (mm) ▼	Nennweite ▼ DN ▼							
12	10				9,5	10	10012215604	H10-012/NA50	180	7,24	
15	10	1/4"	13,5	8	9,5	10	10015215604	H10-015/NA50	150	7,41	
18	15	3/8"	17,2	10	10	10	10018215604	H10-018/NA50	130	7,68	
22	20	1/2"	21,3	15	10	10	10022215604	H10-022/NA50	100	8,35	
28	25	3/4"	26,9	20	10,5	10	10028215604	H10-028/NA50	80	9,89	

ANWENDUNG C+D

KUPFERROHR CU			EISENROHR FE			Ist-Dicke ▼ (mm) ▼	Nominale Dicke ▼ (mm) ▼	▼ Artikelnummer ▼	▼ Bestellnummer ▼	▼ m/Karton ▼	▼ EUR/m ▼
Außen-ø ▼ (mm) ▼	Nennweite ▼ DN ▼	▼ Zoll ▼	Außen-ø ▼ (mm) ▼	Nennweite ▼ DN ▼							
28	25	3/4"	26,9	20	10,5	10	10028215604	H10-028/NA50	80	9,89	
35	32	1"	33,7	25	11	9	09035215604	H10-035/NA	80	11,14	
42	40	1+1/4"	42,4	32	11	9	09042215604	H10-042/NA	70	12,03	
		1+1/2"	48,3	40	11	9	09048215604	H10-048/NA	52	15,43	
54	50		54		11,5	9	09054215604	H10-054/NA	48	18,93	
					11,5	9	09057215604	H09-057/NA	44	20,47	
		2"	60,3	50	11,5	9	09060215604	H10-060/NA	40	23,37	

ANWENDUNG B (50% GEG)

KUPFERROHR CU			EISENROHR FE			Ist-Dicke ▼ (mm) ▼	Nominale Dicke ▼ (mm) ▼	▼ Artikelnummer ▼	▼ Bestellnummer ▼	▼ m/Karton ▼	▼ EUR/m ▼
Außen-ø ▼ (mm) ▼	Nennweite ▼ DN ▼	▼ Zoll ▼	Außen-ø ▼ (mm) ▼	Nennweite ▼ DN ▼							
12	10				13	13	13012215604	H13-012/NA50	136	8,73	
15	10	1/4"	13,5	8	13	13	13015215604	H13-015/NA50	112	8,81	
18	15	3/8"	17,2	10	13	13	13018215604	H13-018/NA50	108	9,35	
22	20	1/2"	21,3	15	13	13	13022215604	H13-022/NA50	84	10,36	
28	25	3/4"	26,9	20	13,5	13	13028215604	H13-028/NA50	72	12,77	
28	25	3/4"	26,9	20	19	18	18028215604	H18-028/NA50	48	19,12	
35	32	1"	33,7	25	18	20	20035215604	H20-035/NA50	32	23,83	
42	40	1+1/4"	42,4	32	18	20	20042215604	H20-042/NA50	28	29,17	
42	40	1+1/4"	42,4	32	25	24	24042215604	H24-042/NA50	24	37,56	
		1+1/2"	48,3	40	24	24	24048215604	H24-048/NA50	24	39,35	

ANWENDUNG A (100% GEG)

KUPFERROHR CU			EISENROHR FE			Ist-Dicke ▼ (mm) ▼	Nominale Dicke ▼ (mm) ▼	▼ Artikelnummer ▼	▼ Bestellnummer ▼	▼ m/Karton ▼	▼ EUR/m ▼
Außen-ø ▼ (mm) ▼	Nennweite ▼ DN ▼	▼ Zoll ▼	Außen-ø ▼ (mm) ▼	Nennweite ▼ DN ▼							
12	10				27	24	24012215604	H24-012/NA100	42	18,89	
15	10	1/4"	13,5	8	27	24	24015215604	H24-015/NA100	40	20,86	
18	15	3/8"	17,2	10	26	24	24018215604	H24-018/NA100	40	21,79	
22	20	1/2"	21,3	15	26	24	24022215604	H24-022/NA100	36	23,59	
28	25	3/4"	26,9	20	25	24	24028215604	H24-028/NA100	32	26,42	

K-FLEX® H ▶ ROLLEN ENDLOSSCHLÄUCHE
DÄMMDICKE 10 MM

KUPFERROHR CU			EISENROHR FE			Dimension		Artikelnummer	Bestellnummer	m/Karton	EUR/m
Außen-ø (mm)	Nennweite DN	Zoll	Außen-ø (mm)	Nennweite DN	(mm)	(mm)	(mm)				
12	10					10	12	10012214504	H10-012E/N	40	Auf Anfrage
15	10	1/4"	13,5	8		10	15	10015214504	H10-015E/N	35	Auf Anfrage
18	15	3/8"	17,2	10		10	18	10018214504	H10-018E/N	30	Auf Anfrage
22	20	1/2"	21,3	15		10	22	10022214504	H10-022E/N	25	Auf Anfrage
28	25	3/4"	26,9	20		10	28	10028214504	H10-028E/N	20	Auf Anfrage

DÄMMDICKE 13 MM

KUPFERROHR CU			EISENROHR FE			Dimension		Artikelnummer	Bestellnummer	m/Karton	EUR/m
Außen-ø (mm)	Nennweite DN	Zoll	Außen-ø (mm)	Nennweite DN	(mm)	(mm)	(mm)				
10	8	1/8"	10,2	6		13	10	13010214504	H13-010E/N	23	Auf Anfrage
12	10					13	12	13012214504	H13-012E/N	22	Auf Anfrage
15	10	1/4"	13,5	8		13	15	13015214504	H13-015E/N	20	Auf Anfrage
18	15	3/8"	17,2	10		13	18	13018214504	H13-018E/N	18	Auf Anfrage
22	20	1/2"	21,3	15		13	22	13022214504	H13-022E/N	16	Auf Anfrage
28	25	3/4"	26,9	20		13	28	13028214504	H13-028E/N	12	Auf Anfrage

Mindestbestellmenge, Verfügbarkeit und Liefertermin bitte immer mit dem Customer Service oder Ihrem Kundenberater abstimmen.

K-FLEX[®]

SOLAR HT

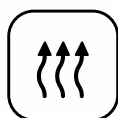



K-FLEX® SOLAR HT

- ▶ Bis 150 °C temperaturbeständig
- ▶ Die ideale Lösung für Industrie- und Solaranlagen
- ▶ Einfache Verarbeitung
- ▶ Für mehr Energieeffizienz
- ▶ EPDM mit hohem UV-Schutz
- ▶ Auch mit Langzeit-UV- und Witterungsschutzlackierung

Montageanleitung



TECHNISCHE DATEN



K-FLEX® SOLAR HT ▶ ELASTOMER-ISOLIERUNG

▼ Eigenschaft ▼	▼ Werte ▼	▼ Referenzstd. ▼
Temperaturbereich	Von -40 °C bis +150 °C	EN 14706 EN 14707
Wärmeleitfähigkeit λ , W/(m•K)	0 °C = 0,040 40 °C = 0,044	EN 12667 EN ISO 8497
Korrosionsrisiko	pH neutral (7)	EN 13468
Brandverhalten	Euroclass E	EN 13501-1

K-FLEX® behält sich das Recht vor, die Daten und die technischen Eigenschaften ohne Vorankündigung zu ändern.

BASIS-PRODUKTPALETTE

Die rationelle und kostengünstige Lösung für Solaranlagen und industrielle Prozesse bis zu 150 °C. Auch als Endlosschlauch in ressourcenschonender Verpackung erhältlich. Eine praktische und wirtschaftliche Lösung für den Vertrieb und den Verarbeiter auf der Baustelle.



Elastomer-Isolierung
für hohe Temperaturen

K-FLEX® SOLAR HT ▶ PRODUKTPALETTE

	▼ Länge ▼	▼ Dämmdicke ▼	▼ Innendurchmesser ▼
K-FLEX® SOLAR HT - Schläuche	2 m	13-19-25 mm	von 10 bis 89 mm
K-FLEX® SOLAR HT - Endlosschläuche	25 m	13-19 mm	15-18-22 mm
1000 MM			
	▼ Dämmdicke ▼	▼ Größe m ▼	▼ m ² ▼
	10	20 x 1	20
	13	14 x 1	14
K-FLEX® SOLAR HT - Platten	19	10 x 1	10
	25	8 x 1	8
	32	6 x 1	6



K-FLEX® SOLAR HT ▶ SCHLÄUCHE 2 M

DÄMMDICKE 13 MM

KUPFERROHR CU			EISENROHR FE			Dimension		Artikelnummer	Bestellnummer	m/Karton	EUR/m
Außen-ø (mm)	Nennweite DN	Zoll	Außen-ø (mm)	Nennweite DN							
10	8	1/8"	10,2	6	13	10	13010215526	HT13-010	140	10,46	
12	10				13	12	13012215526	HT13-012	130	11,06	
15	10	1/4"	13,5	8	13	15	13015215526	HT13-015	112	12,53	
18	15	3/8"	17,2	10	13	18	13018215526	HT13-018	98	13,61	
22	20	1/2"	21,3	15	13	22	13022215526	HT13-022	84	14,73	
28	25	3/4"	26,9	20	13	28	13028215526	HT13-028	64	15,99	
35	32	1"	33,7	25	13	35	13035215526	HT13-035	50	19,33	
42	40	1+1/4"	42,4	32	13	42	13042215526	HT13-042	40	21,74	
		1+1/2"	48,3	40	13	48	13048215526	HT13-048	32	26,15	
54	50		54		13	54	13054215526	HT13-054	32	31,33	
					13	57	13057215526	HT13-057	30	33,46	
		2"	60,3	50	13	60	13060215526	HT13-060	28	34,30	
76,1	65	2+1/2"	76,1	65	13	76	13076215526	HT13-076	24	45,98	
88,9	80	3"	88,9	80	13	89	13089215526	HT13-089	18	51,48	

DÄMMDICKE 19 MM

KUPFERROHR CU			EISENROHR FE			Dimension		Artikelnummer	Bestellnummer	m/Karton	EUR/m
Außen-ø (mm)	Nennweite DN	Zoll	Außen-ø (mm)	Nennweite DN							
12	10				19	12	19012215526	HT19-012	80	19,13	
15	10	1/4"	13,5	8	19	15	19015215526	HT19-015	64	23,18	
18	15	3/8"	17,2	10	19	18	19018215526	HT19-018	58	23,84	
22	20	1/2"	21,3	15	19	22	19022215526	HT19-022	64	27,16	
28	25	3/4"	26,9	20	19	28	19028215526	HT19-028	48	32,53	
35	32	1"	33,7	25	19	35	19035215526	HT19-035	36	37,61	
42	40	1+1/4"	42,4	32	19	42	19042215526	HT19-042	32	42,50	
		1+1/2"	48,3	40	19	48	19048215526	HT19-048	24	51,82	
54	50		54		19	54	19054215526	HT19-054	18	58,54	
					19	57	19057215526	HT19-057	22	64,06	
		2"	60,3	50	19	60	19060215526	HT19-060	16	65,48	
76,1	65	2+1/2"	76,1	65	19	76	19076215526	HT19-076	18	80,69	
88,9	80	3"	88,9	80	19	89	19089215526	HT19-089	16	89,07	

DÄMMDICKE 25 MM

KUPFERROHR CU			EISENROHR FE			Dimension		Artikelnummer	Bestellnummer	m/Karton	EUR/m
Außen-ø (mm)	Nennweite DN	Zoll	Außen-ø (mm)	Nennweite DN							
12	10				25	12	25012215526	HT25-012	50	31,81	
15	10	1/4"	13,5	8	25	15	25015215526	HT25-015	50	35,46	
18	15	3/8"	17,2	10	25	18	25018215526	HT25-018	42	35,99	
22	20	1/2"	21,3	15	25	22	25022215526	HT25-022	36	39,11	
28	25	3/4"	26,9	20	25	28	25028215526	HT25-028	32	44,75	
35	32	1"	33,7	25	25	35	25035215526	HT25-035	24	50,55	
42	40	1+1/4"	42,4	32	25	42	25042215526	HT25-042	24	55,36	
		1+1/2"	48,3	40	25	48	25048215526	HT25-048	20	64,15	
54	50		54		25	54	25054215526	HT25-054	18	71,15	
					25	57	25057215526	HT25-057	18	76,96	
		2"	60,3	50	25	60	25060215526	HT25-060	18	78,41	
76,1	65	2+1/2"	76,1	65	25	76	25076215526	HT25-076	12	93,41	
88,9	80	3"	88,9	80	25	89	25089215526	HT25-089	12	101,44	

Toleranzen: siehe Informationsseiten am Anfang dieser Preisliste.

K-FLEX® SOLAR HT ▶ ENDLOSSCHLÄUCHE

K-FLEX® SOLAR HT ▶ ENDLOSSCHLÄUCHE										
DÄMMDICKE 13 MM										
KUPFERROHR CU			EISENROHR FE							
Außen-ø (mm)	Nennweite DN	Zoll	Außen-ø (mm)	Nennweite DN	Dimension (mm)		Artikelnummer	Bestellnummer	m/Karton	EUR/Krt
15	10	1/4"	13,5	8	13	15	13015214726	HT13-015E	25	313,97
18	15	3/8"	17,2	10	13	18	13018214726	HT13-018E	25	341,07
22	20	1/2"	21,3	15	13	22	13022214726	HT13-022E	25	369,52

DÄMMDICKE 19 MM										
KUPFERROHR CU			EISENROHR FE							
Außen-ø (mm)	Nennweite DN	Zoll	Außen-ø (mm)	Nennweite DN	Dimension (mm)		Artikelnummer	Bestellnummer	m/Karton	EUR/Krt
15	10	1/4"	13,5	8	19	15	19015214726	HT19-015E	25	578,59
18	15	3/8"	17,2	10	19	18	19018214726	HT19-018E	25	596,19
22	20	1/2"	21,3	15	19	22	19022214726	HT19-022E	25	678,06

K-FLEX® SOLAR HT ▶ +UV SCHUTZBESCHICHTUNG

K-FLEX® SOLAR HT ▶ K-FLEX® HT+UV SCHUTZBESCHICHTUNG (MIT COLOR RAL 9011 SCHWARZ)										
DÄMMDICKE 13 MM										
KUPFERROHR CU			EISENROHR FE							
Außen-ø (mm)	Nennweite DN	Zoll	Außen-ø (mm)	Nennweite DN	Dimension (mm)		Artikelnummer	Bestellnummer	m/Karton	EUR/m
15	10	1/4"	13,5	8	13	15	13015214226N0	COLOR-ST13-015BK/UV	68	20,47
18	15	3/8"	17,2	10	13	18	13018214226N0	COLOR-ST13-018BK/UV	59	21,11
22	20	1/2"	21,3	15	13	22	13022214226N0	COLOR-ST13-022BK/UV	49	21,53

DÄMMDICKE 19 MM										
KUPFERROHR CU			EISENROHR FE							
Außen-ø (mm)	Nennweite DN	Zoll	Außen-ø (mm)	Nennweite DN	Dimension (mm)		Artikelnummer	Bestellnummer	m/Karton	EUR/m
15	10	1/4"	13,5	8	19	15	19015214226N0	COLOR-ST19-015BK/UV	39	30,23
18	15	3/8"	17,2	10	19	18	19018214226N0	COLOR-ST19-018BK/UV	36	31,81
22	20	1/2"	21,3	15	19	22	19022214226N0	COLOR-ST19-022BK/UV	32	34,94

K-FLEX® SOLAR HT ▶ PLATTEN

K-FLEX® SOLAR HT ▶ PLATTEN ENDLOS, 1 M BREIT					
K-FLEX® SOLAR HT ENDLOSPLATTEN, BREITE - 1 M					
Dämmdicke (mm)	Breite (mm)	Artikelnummer	Bestellnummer	m²/Karton	EUR/m²
10	1000	80010210126C	HT10E	20	66,37
13	1000	80013210126C	HT13E	14	75,37
19	1000	80019210126C	HT19E	10	119,84
25	1000	80025210126C	HT25E	8	200,13
32	1000	80032210126C	HT32E	6	235,81

K-FLEX[®]

PE

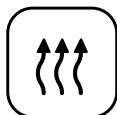



K-FLEX® PE

- ▶ Speziell hergestellt für die Isolierung von Heizungs- / Klimaanlage und Fußbodeninstallationen
- ▶ Hervorragende mechanische Festigkeit und Druckfestigkeit
- ▶ Reißfest und robust
- ▶ Schnell zu installieren

TECHNISCHE DATEN



K-FLEX® PE / PE PLUS ► TECHNISCHE DATEN		
▼ Eigenschaft ▼	▼ Werte ▼	▼ Referenzstd. ▼
Temperaturbereich	+8 °C bis +100 °C	EN 14707
Wärmeleitfähigkeit λ W/(m•K)	+10 °C = 0,036 +40 °C = 0,040	EN ISO 8497
Korrosionsrisiko	pH neutral (7)	
Brandverhalten	K-FLEX® PE: Euroclass D _L -s1,d0 K-FLEX® PE PLUS: Euroclass B ₁ -s1,d0	EN 13501-1
Ökologische Daten	FCKW-HFCKW-frei	
ECO- / Umwelt-Zertifikate	EPD u.v.m. (s. Download-Bereich)	

K-FLEX® behält sich das Recht vor, die Daten und die technischen Eigenschaften ohne Vorankündigung zu ändern.



K-FLEX® PE COLOR / PE PLUS COLOR ► TECHNISCHE DATEN		
▼ Eigenschaft ▼	▼ Werte ▼	▼ Referenzstd. ▼
Temperaturbereich	+8 °C bis +100 °C	EN 14707
Wärmeleitfähigkeit λ W/(m•K)	+10 °C = 0,036 +40 °C = 0,040	EN ISO 8497
Korrosionsrisiko	pH neutral (7)	
Brandverhalten	K-FLEX® PE COLOR: Euroclass D _L -s1,d0 K-FLEX® PE PLUS COLOR: Euroclass B ₁ -s1,d0	EN 13501-1
Ökologische Daten	FCKW-HFCKW-frei	
ECO- / Umwelt-Zertifikate	EPD u.v.m. (s. Download-Bereich)	

K-FLEX® behält sich das Recht vor, die Daten und die technischen Eigenschaften ohne Vorankündigung zu ändern.



K-FLEX® PE QUADRO / RECTANGULAR ► TECHNISCHE DATEN		
▼ Eigenschaft ▼	▼ Werte ▼	▼ Referenzstd. ▼
Temperaturbereich	bis +100 °C	EN 14707
Wärmeleitfähigkeit λ W/(m•K)	+10 °C = 0,036 +40 °C = 0,040	EN ISO 8497
Korrosionsrisiko	pH neutral (7)	
Brandverhalten	K-FLEX® PE QUADRO: Euroclass E _L K-FLEX® PE RECTANGULAR: Euroclass E _L	EN 13501-1
Ökologische Daten	FCKW-HFCKW-frei	
ECO- / Umwelt-Zertifikate	EPD u.v.m. (s. Download-Bereich)	

K-FLEX® behält sich das Recht vor, die Daten und die technischen Eigenschaften ohne Vorankündigung zu ändern.



K-FLEX® PE FONOMETAL / SCHUTZSCHLAUCH ► TECHNISCHE DATEN		
▼ Eigenschaft ▼	▼ Werte ▼	▼ Referenzstd. ▼
Temperaturbereich	bis +100 °C	EN 14707
Wärmeleitfähigkeit λ W/(m•K)	+10 °C = 0,036 +40 °C = 0,040	EN ISO 8497
Korrosionsrisiko	pH neutral (7)	
Brandverhalten	Euroclass E	EN 13501-1
Ökologische Daten	FCKW-HFCKW-frei	
ECO- / Umwelt-Zertifikate	EPD u.v.m. (s. Download-Bereich)	

K-FLEX® behält sich das Recht vor, die Daten und die technischen Eigenschaften ohne Vorankündigung zu ändern.

K-FLEX® PE

02

BASIS-PRODUKTPALETTE

K-FLEX® PE ist ein extrudierter Polyethylen-Isolierschlauch mit geschlossenen Zellen, der in verschiedenen Durchmessern und Stärken erhältlich ist.

K-FLEX® PE eignet sich ideal für die Wärmedämmung von Rohrleitungen von Heizungsanlagen sowie der Kalt- und Warmwasserversorgung.

K-FLEX® PE PLUS ist ein geschlossenzelliger Isolierschlauch aus extrudiertem Polyethylen mit einer verbesserten Brandklassifizierung. Dieses Produkt erfüllt die höchsten Baustandards in Bezug auf das Brandverhalten.

K-FLEX® PE PLUS ist ideal für die Wärmedämmung von Rohrleitungen von Heizungsanlagen sowie für die Kalt- und Warmwasserversorgung.

K-FLEX® PE QUADRO / RECTANGULAR Die spezifische sechseckige Form des Lochs (geschützte Polygontechnik) unterstützt den Installateur dabei, das Rohr leichter durch die Isolierung zu schieben, während es gleichzeitig gut in dem Schlauch eingespannt bleibt.

K-FLEX® PE QUADRO / RECTANGULAR sind ideal für die Isolierung von Heizungsleitungen sowie der Kalt- und Warmwasserversorgung. Speziell für die Anwendung unter dem Boden entwickelt.

Die quadratische Form des QUADRO Schlauchs bietet platzsparende Vorteile und die rechteckige Form des RECTANGULAR Schlauchs sorgt zusätzlich für eine erhöhte Dämmung zum darunterliegenden Bereich.

K-FLEX® FONOMETAL / Schutzschlauch ist ein Isolierprodukt aus Polyethylen, das zur Isolierung von Rohren in Mauerwerksarbeiten für eine Reduzierung der durch Vibration übertragenen Geräusche eingesetzt wird. Die nahtlose Struktur bildet auch innen eine stabile Fläche, die ein leichtes Überschieben über das Rohr ohne extra Gleitfolie und ohne Gefahr des Einreißen ermöglicht.

K-FLEX® FONOMETAL / Schutzschlauch wurde entwickelt, um die Geräuschübertragung von Abwasserrohren im Wohnungs- und Industriebau zu reduzieren.

K-FLEX® PE COLOR ist ein coextrudierter / schutzummantelter Polyethylen-Isolierschlauch mit geschlossenen Zellen, der in verschiedenen Durchmessern und Stärken erhältlich ist und speziell für alle Anwendungen entwickelt wurde, bei denen ein zusätzlicher mechanischer Schutz erforderlich ist.

K-FLEX® PE COLOR ist ideal für die Wärmedämmung von Rohrleitungen von Heizungsanlagen sowie für die Kalt- und Warmwasserversorgung.

K-FLEX® PE PLUS COLOR ist ein coextrudierter / schutzummantelter geschlossenzelliger Polyethylen-Isolierschlauch mit verbesserter Brandklassifizierung, der in verschiedenen Durchmessern und Stärken erhältlich ist und speziell für alle Anwendungen entwickelt wurde, bei denen ein zusätzlicher mechanischer Schutz erforderlich ist. Dieses Produkt erfüllt die höchsten Baustandards in Bezug auf das Brandverhalten.

K-FLEX® PE PLUS COLOR ist ideal für die Wärmedämmung von Rohrleitungen von Heizungsanlagen sowie für die Kalt- und Warmwasserversorgung.

K-FLEX® PE ▶ PRODUKTPALETTE			
	▼ Länge ▼	▼ Dämmdicke ▼	▼ Innendurchmesser ▼
K-FLEX® PE - Schläuche	1 - 2 m	6 - 9 - 13 - 20 - 25 - 30 mm	von 15 bis 114 mm
K-FLEX® PE PLUS - Schläuche	2 m	6 - 9 - 13 - 20 - 25 - 30 mm	von 15 bis 114 mm
K-FLEX® PE COLOR - Schläuche und Rollen	2 m	6 - 9 - 13 - 20 - 25 mm	von 15 bis 42 mm
K-FLEX® PE PLUS COLOR - Schläuche	2 m	6 - 9 - 13 - 20 - 25 mm	von 15 bis 42 mm
K-FLEX® PE QUADRO - Schläuche	2 m	7 mm	von 15 bis 35 mm
K-FLEX® PE RECTANGULAR - Schläuche	2 m	25 - 26 - 27 - 38 - 46 mm	von 15 bis 42 mm
K-FLEX® PE FONOMETAL / Schutzschlauch - Rollen	10 - 15 m	5 - 9 mm	von 42 bis 150 mm

K-FLEX® ZUBEHÖR

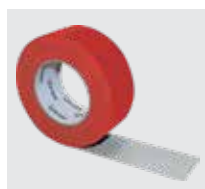
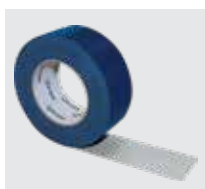

K-FLEX® PE COLOR
erhältlich in
ROLLEN-Format für
eine Dicke
von 4-6 mm

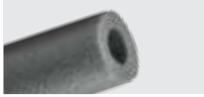

K-FLEX® PE SCHLÄUCHE 2 M

DÄMMDICKE 6 MM

KUPFERROHR CU			EISENROHR FE			Dimension		Artikelnummer	Bestellnummer	m/Karton	EUR/m
Außen-Ø (mm)	Nennweite DN	Zoll	Außen-Ø (mm)	Nennweite DN		(mm)					
15	10	1/4"	13,5	8	6	15	060152155PEONO	PE06-015	440	Auf Anfrage	
18	15	3/8"	17,2	10	6	18	060182155PEONO	PE06-018	400	Auf Anfrage	
22	20	1/2"	21,3	15	6	22	060222155PEONO	PE06-022	320	Auf Anfrage	
					6	25	060252155PEONO	PE06-025	244	Auf Anfrage	
28	25	3/4"	26,9	20	6	28	060282155PEONO	PE06-028	240	Auf Anfrage	
35	32	1"	33,7	25	6	35	060352155PEONO	PE06-035	160	Auf Anfrage	
42	40	1+1/4"	42,4	32	6	42	060422155PEONO	PE06-042	140	Auf Anfrage	

DÄMMDICKE 9 MM

KUPFERROHR CU			EISENROHR FE			Dimension		Artikelnummer	Bestellnummer	m/Karton	EUR/m
Außen-Ø (mm)	Nennweite DN	Zoll	Außen-Ø (mm)	Nennweite DN		(mm)					
15	10	1/4"	13,5	8	9	15	090152155PEONO	PE09-015	356	2,92	
18	15	3/8"	17,2	10	9	18	090182155PEONO	PE09-018	284	3,08	
22	20	1/2"	21,3	15	9	22	090222155PEONO	PE09-022	240	3,33	
					9	25	090252155PEONO	PE09-025	200	3,69	
28	25	3/4"	26,9	20	9	28	090282155PEONO	PE09-028	168	3,89	
35	32	1"	33,7	25	9	35	090352155PEONO	PE09-035	136	5,07	
42	40	1+1/4"	42,4	32	9	42	090422155PEONO	PE09-042	110	5,87	
					9	45	090452155PEONO	PE09-045	94	6,52	
		1+1/2"	48,3	40	9	48	090482155PEONO	PE09-048	74	7,16	
54	50		54		9	54	090542155PEONO	PE09-054	70	8,78	
		2"	60,3	50	9	60	090602155PEONO	PE09-060	66	9,72	
64			63,5		9	64	090642155PEONO	PE09-064	60	11,45	
76,1	65	2+1/2"	76,1	65	9	76	090762155PEONO	PE09-076	48	13,86	
88,9	80	3"	88,9	80	9	89	090892155PEONO	PE09-089	40	15,83	
					9	110	091102155PEONO	PE09-110	26	20,40	
114	100	4"	114,3	100	9	114	091142155PEONO	PE09-114	26	20,91	

Toleranz für K-FLEX® PE Schläuche: Länge: -1,5%
 Innen-Ø: ≤ 35 mm: von +1 mm bis +4 mm, > 35 mm / ≤ 100 mm: von +2 mm bis +6 mm, > 100: von +3 mm bis +8 mm
 Dicke: 6 mm: +/-1 mm, 9 und 13 mm +/-1,5 mm, 19 und 25 mm +/-2,5 mm, 32, 40 und 50 +/-3 mm
 Alle in der Tabelle aufgeführten Codes beziehen sich auf Produkte in großen Karton-Verpackungen. Für die Codes und Informationen zu kleinen Kartons wenden Sie sich bitte an unsere technische Abteilung.
 Preisaufschlag: K-FLEX® PE Schläuche in kleinen Kartons +15%

Selbstklebende
Version erhältlich.
Kontaktieren Sie uns für weitere Informationen.

1 m Länge
erhältlich.
Kontaktieren Sie uns für weitere Informationen.

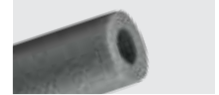
K-FLEX® PE ▶ SCHLÄUCHE 2 M
DÄMMDICKE 13 MM
KUPFERROHR CU
EISENROHR FE

Außen-ø ▼ (mm) ▼	Nennweite ▼ DN ▼	▼ Zoll ▼	Außen-ø ▼ (mm) ▼	Nennweite ▼ DN ▼	Dimension ▼ (mm) ▼		▼ Artikelnummer ▼	▼ Bestellnummer ▼	▼ m/Karton ▼	▼ EUR/m ▼
15	10	1/4"	13,5	8	13	15	130152155PEONO	PE13-015	240	5,92
18	15	3/8"	17,2	10	13	18	130182155PEONO	PE13-018	200	6,36
22	20	1/2"	21,3	15	13	22	130222155PEONO	PE13-022	168	6,70
					13	25	130252155PEONO	PE13-025	140	7,27
28	25	3/4"	26,9	20	13	28	130282155PEONO	PE13-028	132	7,84
35	32	1"	33,7	25	13	35	130352155PEONO	PE13-035	108	10,24
42	40	1+1/4"	42,4	32	13	42	130422155PEONO	PE13-042	80	11,89
					13	45	130452155PEONO	PE13-045	72	12,63
		1+1/2"	48,3	40	13	48	130482155PEONO	PE13-048	70	12,93
54	50		54		13	54	130542155PEONO	PE13-054	66	14,49
		2"	60,3	50	13	60	130602155PEONO	PE13-060	48	15,13
64			63,5		13	64	130642155PEONO	PE13-064	48	19,09
76,1	65	2+1/2"	76,1	65	13	76	130762155PEONO	PE13-076	40	20,84
88,9	80	3"	88,9	80	13	89	130892155PEONO	PE13-089	30	24,55
					13	110	131102155PEONO	PE13-110	22	33,28
114	100	4"	114,3	100	13	114	131142155PEONO	PE13-114	22	33,72

DÄMMDICKE 20 MM
KUPFERROHR CU
EISENROHR FE

Außen-ø ▼ (mm) ▼	Nennweite ▼ DN ▼	▼ Zoll ▼	Außen-ø ▼ (mm) ▼	Nennweite ▼ DN ▼	Dimension ▼ (mm) ▼		▼ Artikelnummer ▼	▼ Bestellnummer ▼	▼ m/Karton ▼	▼ EUR/m ▼
22	20	1/2"	21,3	15	20	22	200222155PEONO	PE20-022	108	13,42
					20	25	200252155PEONO	PE20-025	100	14,31
28	25	3/4"	26,9	20	20	28	200282155PEONO	PE20-028	88	16,05
35	32	1"	33,7	25	20	35	200352155PEONO	PE20-035	70	18,65
42	40	1+1/4"	42,4	32	20	42	200422155PEONO	PE20-042	60	21,78
					20	45	200452155PEONO	PE20-045	50	23,20
		1+1/2"	48,3	40	20	48	200482155PEONO	PE20-048	48	24,41
54	50		54		20	54	200542155PEONO	PE20-054	48	30,42
		2"	60,3	50	20	60	200602155PEONO	PE20-060	40	32,46
64			63,5		20	64	200642155PEONO	PE20-064	38	33,68
76,1	65	2+1/2"	76,1	65	20	76	200762155PEONO	PE20-076	26	34,82
88,9	80	3"	88,9	80	20	89	200892155PEONO	PE20-089	24	52,65
					20	110	201102155PEONO	PE20-110	14	62,92
114	100	4"	114,3	100	20	114	201142155PEONO	PE20-114	14	73,75

Toleranz für K-FLEX® PE Schläuche: Länge: -1,5%

Innen-Ø: ≤ 35 mm: von +1 mm bis +4 mm, > 35 mm / ≤ 100 mm: von +2 mm bis +6 mm, > 100: von +3 mm bis +8 mm

Dicke: 6 mm: +/-1 mm, 9 und 13 mm +/-1,5 mm, 19 und 25 mm +/-2,5 mm, 32, 40 und 50 +/-3 mm

Alle in der Tabelle aufgeführten Codes beziehen sich auf Produkte in großen Karton-Verpackungen. Für die Codes und Informationen zu kleinen Kartons wenden Sie sich bitte an unsere technische Abteilung.

Preisauflschlag: K-FLEX® PE Schläuche in kleinen Kartons +15%

Selbstklebende

Version erhältlich.

 Kontaktieren Sie
uns für weitere
Informationen.

1 m Länge

erhältlich.

 Kontaktieren Sie
uns für weitere
Informationen.



K-FLEX® PE ▶ SCHLÄUCHE 2 M

DÄMMDICKE 25 MM

KUPFERROHR CU

EISENROHR FE

Außen-ø ▼ (mm) ▼	Nennweite ▼ DN ▼	Zoll ▼	Außen-ø ▼ (mm) ▼	Nennweite ▼ DN ▼	Dimension ▼ (mm) ▼		▼ Artikelnummer ▼	▼ Bestellnummer ▼	▼ m/Karton ▼	▼ EUR/m ▼
22	20	1/2"	21,3	15	25	22	250222155PE0NO	PE25-022	72	15,57
28	25	3/4"	26,9	20	25	28	250282155PE0NO	PE25-028	66	18,59
35	32	1"	33,7	25	25	35	250352155PE0NO	PE25-035	54	21,95
42	40	1+1/4"	42,4	32	25	42	250422155PE0NO	PE25-042	46	27,42
		1+1/2"	48,3	40	25	48	250482155PE0NO	PE25-048	42	30,59
54	50	2"	54	50	25	54	250542155PE0NO	PE25-054	38	32,06
			60,3	50	25	60	250602155PE0NO	PE25-060	34	33,92
64			63,5		25	64	250642155PE0NO	PE25-064	32	36,11
76,1	65	2+1/2"	76,1	65	25	76	250762155PE0NO	PE25-076	26	41,25
88,9	80	3"	88,9	80	25	89	250892155PE0NO	PE25-089	20	51,73
					25	110	251102155PE0NO	PE25-110	14	61,57
114	100	4"	114,3	100	25	114	251142155PE0NO	PE25-114	12	64,07

DÄMMDICKE 30 MM

KUPFERROHR CU

EISENROHR FE

Außen-ø ▼ (mm) ▼	Nennweite ▼ DN ▼	Zoll ▼	Außen-ø ▼ (mm) ▼	Nennweite ▼ DN ▼	Dimension ▼ (mm) ▼		▼ Artikelnummer ▼	▼ Bestellnummer ▼	▼ m/Karton ▼	▼ EUR/m ▼
18	15	3/8"	17,2	10	30	18	300182155PE0NO	PE30-018	68	Auf Anfrage
22	20	1/2"	21,3	15	30	22	300222155PE0NO	PE30-022	60	Auf Anfrage
28	25	3/4"	26,9	20	30	28	300282155PE0NO	PE30-028	54	Auf Anfrage
35	32	1"	33,7	25	30	35	300352155PE0NO	PE30-035	48	Auf Anfrage
42	40	1+1/4"	42,4	32	30	42	300422155PE0NO	PE30-042	40	Auf Anfrage
		1+1/2"	48,3	40	30	48	300482155PE0NO	PE30-048	32	Auf Anfrage
54	50	2"	54	50	30	54	300542155PE0NO	PE30-054	28	Auf Anfrage
			60,3	50	30	60	300602155PE0NO	PE30-060	24	Auf Anfrage
64			63,5		30	64	300642155PE0NO	PE30-064	24	Auf Anfrage
76,1	65	2+1/2"	76,1	65	30	76	300762155PE0NO	PE30-076	22	Auf Anfrage
88,9	80	3"	88,9	80	30	89	300892155PE0NO	PE30-089	18	Auf Anfrage
108	100	4"	108	100	30	108	301082155PE0NO	PE30-108	14	Auf Anfrage
114	100	4"	114,3	100	30	114	301142155PE0NO	PE30-114	12	Auf Anfrage

Toleranz für K-FLEX® PE Schläuche: Länge: -1,5%

Innen-Ø: ≤ 35 mm: von +1 mm bis +4 mm, > 35 mm / ≤ 100 mm: von +2 mm bis +6 mm, > 100: von +3 mm bis +8 mm

Dicke: 6 mm: +/-1 mm, 9 und 13 mm +/-1,5 mm, 19 und 25 mm +/-2,5 mm, 32, 40 und 50 +/-3 mm

Alle in der Tabelle aufgeführten Codes beziehen sich auf Produkte in großen Karton-Verpackungen. Für die Codes und Informationen zu kleinen Kartons wenden Sie sich bitte an unsere technische Abteilung.

Preisaufschlag: K-FLEX® PE Schläuche in kleinen Kartons +15%

Selbstklebende
Version erhältlich.
Kontaktieren Sie
uns für weitere
Informationen.

1 m Länge
erhältlich.
Kontaktieren Sie
uns für weitere
Informationen.

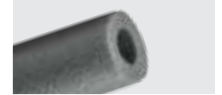
K-FLEX® PE PLUS ▶ SCHLÄUCHE 2 M
DÄMMDICKE 6 MM
KUPFERROHR CU
EISENROHR FE

Außen-ø ▼ (mm) ▼	Nennweite ▼ DN ▼	Zoll ▼	Außen-ø ▼ (mm) ▼	Nennweite ▼ DN ▼	Dimension ▼ (mm) ▼		▼ Artikelnummer ▼	▼ Bestellnummer ▼	▼ m/Karton ▼	▼ EUR/m ▼
15	10	1/4"	13,5	8	6	15	060152155PEPNO	PE+06-015	440	Auf Anfrage
18	15	3/8"	17,2	10	6	18	060182155PEPNO	PE+06-018	400	Auf Anfrage
22	20	1/2"	21,3	15	6	22	060222155PEPNO	PE+06-022	320	Auf Anfrage
					6	25	060252155PEPNO	PE+06-025	244	Auf Anfrage
28	25	3/4"	26,9	20	6	28	060282155PEPNO	PE+06-028	240	Auf Anfrage
35	32	1"	33,7	25	6	35	060352155PEPNO	PE+06-035	160	Auf Anfrage
42	40	1+1/4"	42,4	32	6	42	060422155PEPNO	PE+06-042	160	Auf Anfrage

DÄMMDICKE 9 MM
KUPFERROHR CU
EISENROHR FE

Außen-ø ▼ (mm) ▼	Nennweite ▼ DN ▼	Zoll ▼	Außen-ø ▼ (mm) ▼	Nennweite ▼ DN ▼	Dimension ▼ (mm) ▼		▼ Artikelnummer ▼	▼ Bestellnummer ▼	▼ m/Karton ▼	▼ EUR/m ▼
15	10	1/4"	13,5	8	9	15	090152155PEPNO	PE+09-015	356	3,44
18	15	3/8"	17,2	10	9	18	090182155PEPNO	PE+09-018	284	3,60
22	20	1/2"	21,3	15	9	22	090222155PEPNO	PE+09-022	240	3,94
					9	25	090252155PEPNO	PE+09-025	200	4,35
28	25	3/4"	26,9	20	9	28	090282155PEPNO	PE+09-028	168	4,60
35	32	1"	33,7	25	9	35	090352155PEPNO	PE+09-035	136	5,97
42	40	1+1/4"	42,4	32	9	42	090422155PEPNO	PE+09-042	110	6,95
					9	45	090452155PEPNO	PE+09-045	94	7,71
		1+1/2"	48,3	40	9	48	090482155PEPNO	PE+09-048	74	8,45
54	50		54		9	54	090542155PEPNO	PE+09-054	70	10,34
		2"	60,3	50	9	60	090602155PEPNO	PE+09-060	66	11,49
64			63,5		9	64	090642155PEPNO	PE+09-064	60	13,52
76,1	65	2+1/2"	76,1	65	9	76	090762155PEPNO	PE+09-076	48	16,37
88,9	80	3"	88,9	80	9	89	090892155PEPNO	PE+09-089	40	18,68
					9	110	091102155PEPNO	PE+09-110	26	24,06
114	100	4"	114,3	100	9	114	091142155PEPNO	PE+09-114	26	24,70

Toleranz für K-FLEX® PE PLUS Schläuche: Länge: -1,5%

Innen-Ø: ≤ 35 mm: von +1 mm bis +4 mm, > 35 mm / ≤ 100 mm: von +2 mm bis +6 mm, > 100: von +3 mm bis +8 mm

Dicke: 6 mm: +/-1 mm, 9 und 13 mm +/-1,5 mm, 19 und 25 mm +/-2,5 mm, 32, 40 und 50 +/-3 mm

Alle in der Tabelle aufgeführten Codes beziehen sich auf Produkte in großen Karton-Verpackungen. Für die Codes und Informationen zu kleinen Kartons wenden Sie sich bitte an unsere technische Abteilung.

Preisauflschlag: K-FLEX® PE PLUS Schläuche in kleinen Kartons +15%

Selbstklebend auf Anfrage

Erhältlich als 50% und 100% GEG

Kleiner Karton +15%



K-FLEX® PE PLUS SCHLÄUCHE

K-FLEX® PE PLUS SCHLÄUCHE 2 M

DÄMMDICKE 13 MM

KUPFERROHR CU

EISENROHR FE

Außen-ø (mm)	Nennweite DN	Zoll	Außen-ø (mm)	Nennweite DN	Dimension (mm)		Artikelnummer	Bestellnummer	m/Karton	EUR/m
15	10	1/4"	13,5	8	13	15	130152155PEPNO	PE+13-015	240	6,99
18	15	3/8"	17,2	10	13	18	130182155PEPNO	PE+13-018	200	7,49
22	20	1/2"	21,3	15	13	22	130222155PEPNO	PE+13-022	168	7,88
					13	25	130252155PEPNO	PE+13-025	140	8,85
28	25	3/4"	26,9	20	13	28	130282155PEPNO	PE+13-028	132	9,25
35	32	1"	33,7	25	13	35	130352155PEPNO	PE+13-035	108	12,07
42	40	1+1/4"	42,4	32	13	42	130422155PEPNO	PE+13-042	80	14,02
					13	45	130452155PEPNO	PE+13-045	72	14,88
		1+1/2"	48,3	40	13	48	130482155PEPNO	PE+13-048	70	15,25
54	50		54		13	54	130542155PEPNO	PE+13-054	66	17,10
		2"	60,3	50	13	60	130602155PEPNO	PE+13-060	48	17,86
64			63,5		13	64	130642155PEPNO	PE+13-064	48	22,54
76,1	65	2+1/2"	76,1	65	13	76	130762155PEPNO	PE+13-076	40	24,58
88,9	80	3"	88,9	80	13	89	130892155PEPNO	PE+13-089	30	28,97
					13	110	131102155PEPNO	PE+13-110	22	39,28
114	100	4"	114,3	100	13	114	131142155PEPNO	PE+13-114	22	39,79

DÄMMDICKE 20 MM

KUPFERROHR CU

EISENROHR FE

Außen-ø (mm)	Nennweite DN	Zoll	Außen-ø (mm)	Nennweite DN	Dimension (mm)		Artikelnummer	Bestellnummer	m/Karton	EUR/m
22	20	1/2"	21,3	15	20	22	200222155PEPNO	PE+20-022	108	15,84
					20	25	200252155PEPNO	PE+20-025	100	16,88
28	25	3/4"	26,9	20	20	28	200282155PEPNO	PE+20-028	88	18,94
35	32	1"	33,7	25	20	35	200352155PEPNO	PE+20-035	70	22,01
42	40	1+1/4"	42,4	32	20	42	200422155PEPNO	PE+20-042	60	25,70
					20	45	200452155PEPNO	PE+20-045	50	27,36
		1+1/2"	48,3	40	20	48	200482155PEPNO	PE+20-048	48	28,79
54	50		54		20	54	200542155PEPNO	PE+20-054	48	35,91
		2"	60,3	50	20	60	200602155PEPNO	PE+20-060	40	38,29
64			63,5		20	64	200642155PEPNO	PE+20-064	38	39,73
76,1	65	2+1/2"	76,1	65	20	76	200762155PEPNO	PE+20-076	26	41,08
88,9	80	3"	88,9	80	20	89	200892155PEPNO	PE+20-089	24	62,11
					20	110	201102155PEPNO	PE+20-110	14	72,29
114	100	4"	114,3	100	20	114	201142155PEPNO	PE+20-114	14	87,02

Toleranz für K-FLEX® PE PLUS Schläuche: Länge: -1,5%

Innen-Ø: ≤ 35 mm: von +1 mm bis +4 mm, > 35 mm / ≤ 100 mm: von +2 mm bis +6 mm, > 100: von +3 mm bis +8 mm

Dicke: 6 mm: +/-1 mm, 9 und 13 mm +/-1,5 mm, 19 und 25 mm +/-2,5 mm, 32, 40 und 50 +/-3 mm

Alle in der Tabelle aufgeführten Codes beziehen sich auf Produkte in großen Karton-Verpackungen. Für die Codes und Informationen zu kleinen Kartons wenden Sie sich bitte an unsere technische Abteilung.

Preisaufschlag: K-FLEX® PE PLUS Schläuche in kleinen Kartons +15%

Selbstklebend auf Anfrage

Erhältlich als 50% und 100% GEG

Kleiner Karton +15%

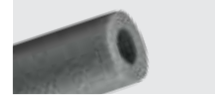
K-FLEX® PE PLUS ▶ SCHLÄUCHE 2 M
DÄMMDICKE 25 MM

KUPFERROHR CU			EISENROHR FE			Dimension		Artikelnummer	Bestellnummer	m/Karton	EUR/m
Außen-ø ▼ (mm) ▼	Nennweite ▼ DN ▼	Zoll ▼	Außen-ø ▼ (mm) ▼	Nennweite ▼ DN ▼	Dimension ▼ (mm) ▼	▼	▼	▼	▼	▼	▼
22	20	1/2"	21,3	15	25	22	250222155PEPNO	PE+25-022	72	18,35	
28	25	3/4"	26,9	20	25	28	250282155PEPNO	PE+25-028	66	21,94	
35	32	1"	33,7	25	25	35	250352155PEPNO	PE+25-035	54	25,91	
42	40	1+1/4"	42,4	32	25	42	250422155PEPNO	PE+25-042	46	32,32	
		1+1/2"	48,3	40	25	48	250482155PEPNO	PE+25-048	42	36,10	
54	50	2"	54	50	25	54	250542155PEPNO	PE+25-054	38	37,82	
			60,3	50	25	60	250602155PEPNO	PE+25-060	34	40,04	
64			63,5		25	64	250642155PEPNO	PE+25-064	32	42,62	
76,1	65	2+1/2"	76,1	65	25	76	250762155PEPNO	PE+25-076	26	48,67	
88,9	80	3"	88,9	80	25	89	250892155PEPNO	PE+25-089	20	61,04	
					25	110	251102155PEPNO	PE+25-110	14	72,64	
114	100	4"	114,3	100	25	114	251142155PEPNO	PE+25-114	12	75,60	

DÄMMDICKE 30 MM

KUPFERROHR CU			EISENROHR FE			Dimension		Artikelnummer	Bestellnummer	m/Karton	EUR/m
Außen-ø ▼ (mm) ▼	Nennweite ▼ DN ▼	Zoll ▼	Außen-ø ▼ (mm) ▼	Nennweite ▼ DN ▼	Dimension ▼ (mm) ▼	▼	▼	▼	▼	▼	▼
22	20	1/2"	21,3	15	30	22	300222155PEPNO	PE+30-022	60	Auf Anfrage	
28	25	3/4"	26,9	20	30	28	300282155PEPNO	PE+30-028	54	Auf Anfrage	
35	32	1"	33,7	25	30	35	300352155PEPNO	PE+30-035	48	Auf Anfrage	
42	40	1+1/4"	42,4	32	30	42	300422155PEPNO	PE+30-042	40	Auf Anfrage	
		1+1/2"	48,3	40	30	48	300482155PEPNO	PE+30-048	32	Auf Anfrage	
54	50	2"	54	50	30	54	300542155PEPNO	PE+30-054	28	Auf Anfrage	
			60,3	50	30	60	300602155PEPNO	PE+30-060	24	Auf Anfrage	
64			63,5		30	64	300642155PEPNO	PE+30-064	24	Auf Anfrage	
76,1	65	2+1/2"	76,1	65	30	76	300762155PEPNO	PE+30-076	22	Auf Anfrage	
88,9	80	3"	88,9	80	30	89	300892155PEPNO	PE+30-089	18	Auf Anfrage	
114	100	4"	114,3	100	30	114	301142155PEPNO	PE+30-114	12	Auf Anfrage	

Toleranz für K-FLEX® PE PLUS Schläuche: Länge: -1,5%

Innen-Ø: ≤ 35 mm: von +1 mm bis +4 mm, > 35 mm / ≤ 100 mm: von +2 mm bis +6 mm, > 100: von +3 mm bis +8 mm

Dicke: 6 mm: +/-1 mm, 9 und 13 mm +/-1,5 mm, 19 und 25 mm +/-2,5 mm, 32, 40 und 50 +/-3 mm

Alle in der Tabelle aufgeführten Codes beziehen sich auf Produkte in großen Karton-Verpackungen. Für die Codes und Informationen zu kleinen Kartons wenden Sie sich bitte an unsere technische Abteilung.

Preisauflschlag: K-FLEX® PE PLUS Schläuche in kleinen Kartons +15%

Selbstklebend auf Anfrage

Erhältlich als 50% und 100% GEG

Kleiner Karton +15%



K-FLEX® PE PLUS ▶ SCHLÄUCHE SELBSTKLEBEND

K-FLEX® PE PLUS ▶ SCHLÄUCHE SELBSTKLEBEND 2 M

DÄMMDICKE 6 MM

KUPFERROHR CU			EISENROHR FE			Dimension		Artikelnummer	Bestellnummer	m/Karton	EUR/m
Außen-ø (mm)	Nennweite DN	Zoll	Außen-ø (mm)	Nennweite DN		(mm)					
15	10	1/4"	13,5	8	6	15	060152156PEPNO	PE+06-015A	440	Auf Anfrage	
18	15	3/8"	17,2	10	6	18	060182156PEPNO	PE+06-018A	400	Auf Anfrage	
22	20	1/2"	21,3	15	6	22	060222156PEPNO	PE+06-022A	320	Auf Anfrage	
					6	25	060252156PEPNO	PE+06-025A	244	Auf Anfrage	
28	25	3/4"	26,9	20	6	28	060282156PEPNO	PE+06-028A	240	Auf Anfrage	
35	32	1"	33,7	25	6	35	060352156PEPNO	PE+06-035A	160	Auf Anfrage	
42	40	1+1/4"	42,4	32	6	42	060422156PEPNO	PE+06-042A	160	Auf Anfrage	

DÄMMDICKE 9 MM

KUPFERROHR CU			EISENROHR FE			Dimension		Artikelnummer	Bestellnummer	m/Karton	EUR/m
Außen-ø (mm)	Nennweite DN	Zoll	Außen-ø (mm)	Nennweite DN		(mm)					
15	10	1/4"	13,5	8	9	15	090152156PEPNO	PE+09-015A	356	14,64	
18	15	3/8"	17,2	10	9	18	090182156PEPNO	PE+09-018A	284	15,31	
22	20	1/2"	21,3	15	9	22	090222156PEPNO	PE+09-022A	240	16,81	
					9	25	090252156PEPNO	PE+09-025A	200	17,57	
28	25	3/4"	26,9	20	9	28	090282156PEPNO	PE+09-028A	168	18,33	
35	32	1"	33,7	25	9	35	090352156PEPNO	PE+09-035A	136	20,24	
42	40	1+1/4"	42,4	32	9	42	090422156PEPNO	PE+09-042A	110	21,51	
					9	45	090452156PEPNO	PE+09-045A	94	22,08	
		1+1/2"	48,3	40	9	48	090482156PEPNO	PE+09-048A	74	22,66	
54	50		54		9	54	090542156PEPNO	PE+09-054A	70	26,03	
		2"	60,3	50	9	60	090602156PEPNO	PE+09-060A	66	27,55	
64			63,5		9	64	090642156PEPNO	PE+09-064A	60	Auf Anfrage	
76,1	65	2+1/2"	76,1	65	9	76	090762156PEPNO	PE+09-076A	48	Auf Anfrage	
88,9	80	3"	88,9	80	9	89	090892156PEPNO	PE+09-089A	40	Auf Anfrage	
					9	110	091102156PEPNO	PE+09-110A	26	Auf Anfrage	
114	100	4"	114,3	100	9	114	091142156PEPNO	PE+09-114A	26	Auf Anfrage	

Toleranz für K-FLEX® PE PLUS Schläuche: Länge: -1,5%
 Innen-Ø: ≤ 35 mm: von +1 mm bis +4 mm, > 35 mm / ≤ 100 mm: von +2 mm bis +6 mm, > 100: von +3 mm bis +8 mm
 Dicke: 6 mm: +/-1 mm, 9 und 13 mm +/-1,5 mm, 19 und 25 mm +/-2,5 mm, 32, 40 und 50 +/-3 mm
 Alle in der Tabelle aufgeführten Codes beziehen sich auf Produkte in großen Karton-Verpackungen. Für die Codes und Informationen zu kleinen Kartons wenden Sie sich bitte an unsere technische Abteilung.
 Preisauflschlag: K-FLEX® PE PLUS Schläuche in kleinen Kartons +15%
 Erhältlich als 50% und 100% GEG
 Kleiner Karton +15%

K-FLEX® PE PLUS ▶ SCHLÄUCHE SELBSTKLEBEND 2 M
DÄMMDICKE 13 MM
KUPFERROHR CU
EISENROHR FE

Außen-ø ▼ (mm) ▼	Nennweite ▼ DN ▼	▼ Zoll ▼	Außen-ø ▼ (mm) ▼	Nennweite ▼ DN ▼	Dimension ▼ (mm) ▼		▼ Artikelnummer ▼	▼ Bestellnummer ▼	▼ m/Karton ▼	▼ EUR/m ▼
15	10	1/4"	13,5	8	13	15	130152156PEPNO	PE+13-015A	240	15,88
18	15	3/8"	17,2	10	13	18	130182156PEPNO	PE+13-018A	200	16,91
22	20	1/2"	21,3	15	13	22	130222156PEPNO	PE+13-022A	168	18,48
					13	25	130252156PEPNO	PE+13-025A	140	20,45
28	25	3/4"	26,9	20	13	28	130282156PEPNO	PE+13-028A	132	22,44
35	32	1"	33,7	25	13	35	130352156PEPNO	PE+13-035A	108	28,68
42	40	1+1/4"	42,4	32	13	42	130422156PEPNO	PE+13-042A	80	32,29
					13	45	130452156PEPNO	PE+13-045A	72	33,54
		1+1/2"	48,3	40	13	48	130482156PEPNO	PE+13-048A	70	34,79
54	50		54		13	54	130542156PEPNO	PE+13-054A	66	36,82
		2"	60,3	50	13	60	130602156PEPNO	PE+13-060A	48	39,70
64			63,5		13	64	130642156PEPNO	PE+13-064A	48	Auf Anfrage
76,1	65	2+1/2"	76,1	65	13	76	130762156PEPNO	PE+13-076A	40	58,26
88,9	80	3"	88,9	80	13	89	130892156PEPNO	PE+13-089A	30	65,82
					13	110	131102156PEPNO	PE+13-110A	22	Auf Anfrage
114	100	4"	114,3	100	13	114	131142156PEPNO	PE+13-114A	22	Auf Anfrage

DÄMMDICKE 20 MM
KUPFERROHR CU
EISENROHR FE

Außen-ø ▼ (mm) ▼	Nennweite ▼ DN ▼	▼ Zoll ▼	Außen-ø ▼ (mm) ▼	Nennweite ▼ DN ▼	Dimension ▼ (mm) ▼		▼ Artikelnummer ▼	▼ Bestellnummer ▼	▼ m/Karton ▼	▼ EUR/m ▼
22	20	1/2"	21,3	15	20	22	200222156PEPNO	PE+20-022A	108	34,57
					20	25	200252156PEPNO	PE+20-025A	100	36,24
28	25	3/4"	26,9	20	20	28	200282156PEPNO	PE+20-028A	88	37,92
35	32	1"	33,7	25	20	35	200352156PEPNO	PE+20-035A	70	40,84
42	40	1+1/4"	42,4	32	20	42	200422156PEPNO	PE+20-042A	60	44,84
					20	45	200452156PEPNO	PE+20-045A	50	47,29
		1+1/2"	48,3	40	20	48	200482156PEPNO	PE+20-048A	48	49,73
54	50		54		20	54	200542156PEPNO	PE+20-054A	48	55,48
		2"	60,3	50	20	60	200602156PEPNO	PE+20-060A	40	63,97
64			63,5		20	64	200642156PEPNO	PE+20-064A	38	69,09
76,1	65	2+1/2"	76,1	65	20	76	200762156PEPNO	PE+20-076A	26	74,62
88,9	80	3"	88,9	80	20	89	200892156PEPNO	PE+20-089A	24	80,75
					20	110	201102156PEPNO	PE+20-110A	14	87,21
114	100	4"	114,3	100	20	114	201142156PEPNO	PE+20-114A	14	94,17

Toleranz für K-FLEX® PE PLUS Schläuche: Länge: -1,5%

Innen-Ø: ≤ 35 mm: von +1 mm bis +4 mm, > 35 mm / ≤ 100 mm: von +2 mm bis +6 mm, > 100: von +3 mm bis +8 mm

Dicke: 6 mm: +/-1 mm, 9 und 13 mm +/-1,5 mm, 19 und 25 mm +/-2,5 mm, 32, 40 und 50 +/-3 mm

Alle in der Tabelle aufgeführten Codes beziehen sich auf Produkte in großen Karton-Verpackungen. Für die Codes und Informationen zu kleinen Kartons wenden Sie sich bitte an unsere technische Abteilung.

Preisaufschlag: K-FLEX® PE PLUS Schläuche in kleinen Kartons +15%

Erhältlich als 50% und 100% GEG

Kleiner Karton +15%



K-FLEX® PE PLUS ► SCHLÄUCHE SELBSTKLEBEND

K-FLEX® PE PLUS ► SCHLÄUCHE SELBSTKLEBEND 2 M

DÄMMDICKE 25 MM

KUPFERROHR CU

EISENROHR FE

Außen-ø ▼ (mm) ▼	Nennweite ▼ DN ▼	Zoll ▼	Außen-ø ▼ (mm) ▼	Nennweite ▼ DN ▼	Dimension ▼ (mm) ▼		▼ Artikelnummer ▼	▼ Bestellnummer ▼	▼ m/Karton ▼	▼ EUR/m ▼
22	20	1/2"	21,3	15	25	22	250222156PEPNO	PE+25-022A	72	Auf Anfrage
28	25	3/4"	26,9	20	25	28	250282156PEPNO	PE+25-028A	66	Auf Anfrage
35	32	1"	33,7	25	25	35	250352156PEPNO	PE+25-035A	54	Auf Anfrage
42	40	1+1/4"	42,4	32	25	42	250422156PEPNO	PE+25-042A	46	Auf Anfrage
		1+1/2"	48,3	40	25	48	250482156PEPNO	PE+25-048A	42	Auf Anfrage
54	50	2"	54	50	25	54	250542156PEPNO	PE+25-054A	38	Auf Anfrage
			60,3	50	25	60	250602156PEPNO	PE+25-060A	34	Auf Anfrage
64			63,5		25	64	250642156PEPNO	PE+25-064A	32	Auf Anfrage
76,1	65	2+1/2"	76,1	65	25	76	250762156PEPNO	PE+25-076A	26	Auf Anfrage
88,9	80	3"	88,9	80	25	89	250892156PEPNO	PE+25-089A	20	Auf Anfrage
					25	110	251102156PEPNO	PE+25-110A	14	Auf Anfrage
114	100	4"	114,3	100	25	114	251142156PEPNO	PE+25-114A	12	Auf Anfrage

DÄMMDICKE 30 MM

KUPFERROHR CU

EISENROHR FE

Außen-ø ▼ (mm) ▼	Nennweite ▼ DN ▼	Zoll ▼	Außen-ø ▼ (mm) ▼	Nennweite ▼ DN ▼	Dimension ▼ (mm) ▼		▼ Artikelnummer ▼	▼ Bestellnummer ▼	▼ m/Karton ▼	▼ EUR/m ▼
22	20	1/2"	21,3	15	30	22	300222176PEPNO	PE+30-022A/CS	30	Auf Anfrage
28	25	3/4"	26,9	20	30	28	300282176PEPNO	PE+30-028A/CS	26	Auf Anfrage
35	32	1"	33,7	25	30	35	300352176PEPNO	PE+30-035A/CS	22	Auf Anfrage
42	40	1+1/4"	42,4	32	30	42	300422176PEPNO	PE+30-042A/CS	18	Auf Anfrage
		1+1/2"	48,3	40	30	48	300482176PEPNO	PE+30-048A/CS	18	Auf Anfrage
54	50	2"	54	50	30	54	300542176PEPNO	PE+30-054A/CS	16	Auf Anfrage
			60,3	50	30	60	300602176PEPNO	PE+30-060A/CS	16	Auf Anfrage

Toleranz für K-FLEX® PE PLUS Schläuche: Länge: -1,5%

Innen-Ø: ≤ 35 mm: von +1 mm bis +4 mm, > 35 mm / ≤ 100 mm: von +2 mm bis +6 mm, > 100: von +3 mm bis +8 mm

Dicke: 6 mm: +/-1 mm, 9 und 13 mm +/-1,5 mm, 19 und 25 mm +/-2,5 mm, 32, 40 und 50 +/-3 mm

Alle in der Tabelle aufgeführten Codes beziehen sich auf Produkte in großen Karton-Verpackungen. Für die Codes und Informationen zu kleinen Kartons wenden Sie sich bitte an unsere technische Abteilung.

Preisauflage: K-FLEX® PE PLUS Schläuche in kleinen Kartons +15%

Erhältlich als 50% und 100% GEG

Kleiner Karton +15%

Rollenformat
erhältlich.
Kontaktieren Sie uns für weitere Informationen.



K-FLEX® PE COLOR ▶ SCHLÄUCHE



K-FLEX® PE COLOR ▶ SCHLÄUCHE 2 M

DÄMMDICKE 6 MM

KUPFERROHR CU			EISENROHR FE			Dimension		Artikelnummer	Bestellnummer	m/Karton	EUR/m
Außen-ø (mm)	Nennweite DN	Zoll	Außen-ø (mm)	Nennweite DN							
15	10	1/4"	13,5	8	6	15	060152118PEOCR	PECOLOR06-015RD	200	2,80	
18	15	3/8"	17,2	10	6	18	060182118PEOCR	PECOLOR06-018RD	180	3,10	
					6	20	060202118PEOCR	PECOLOR06-020RD	160	3,24	
22	20	1/2"	21,3	15	6	22	060222118PEOCR	PECOLOR06-022RD	152	3,47	
					6	25	060252118PEOCR	PECOLOR06-025RD	140	3,85	
28	25	3/4"	26,9	20	6	28	060282118PEOCR	PECOLOR06-028RD	120	4,52	
35	32	1"	33,7	25	6	35	060352118PEOCR	PECOLOR06-035RD	80	5,32	
42	40	1+1/4"	42,4	32	6	42	060422118PEOCR	PECOLOR06-042RD	70	5,69	

DÄMMDICKE 9 MM

KUPFERROHR CU			EISENROHR FE			Dimension		Artikelnummer	Bestellnummer	m/Karton	EUR/m
Außen-ø (mm)	Nennweite DN	Zoll	Außen-ø (mm)	Nennweite DN							
15	10	1/4"	13,5	8	9	15	090152118PEOCR	PECOLOR09-015RD	140	5,57	
18	15	3/8"	17,2	10	9	18	090182118PEOCR	PECOLOR09-018RD	120	5,61	
22	20	1/2"	21,3	15	9	22	090222118PEOCR	PECOLOR09-022RD	100	6,19	
28	25	3/4"	26,9	20	9	28	090282118PEOCR	PECOLOR09-028RD	88	7,10	
35	32	1"	33,7	25	9	35	090352118PEOCR	PECOLOR09-035RD	60	7,72	
42	40	1+1/4"	42,4	32	9	42	090422118PEOCR	PECOLOR09-042RD	48	10,30	

DÄMMDICKE 13 MM

KUPFERROHR CU			EISENROHR FE			Dimension		Artikelnummer	Bestellnummer	m/Karton	EUR/m
Außen-ø (mm)	Nennweite DN	Zoll	Außen-ø (mm)	Nennweite DN							
15	10	1/4"	13,5	8	13	15	130152118PEOCR	PECOLOR13-015RD	120	7,18	
18	15	3/8"	17,2	10	13	18	130182118PEOCR	PECOLOR13-018RD	96	7,50	
22	20	1/2"	21,3	15	13	22	130222118PEOCR	PECOLOR13-022RD	80	9,38	
28	25	3/4"	26,9	20	13	28	130282118PEOCR	PECOLOR13-028RD	64	10,17	
35	32	1"	33,7	25	13	35	130352118PEOCR	PECOLOR13-035RD	48	16,74	
42	40	1+1/4"	42,4	32	13	42	130422118PEOCR	PECOLOR13-042RD	40	20,62	

DÄMMDICKE 20 MM

KUPFERROHR CU			EISENROHR FE			Dimension		Artikelnummer	Bestellnummer	m/Karton	EUR/m
Außen-ø (mm)	Nennweite DN	Zoll	Außen-ø (mm)	Nennweite DN							
15	10	1/4"	13,5	8	20	15	200152118PEOCR	PECOLOR20-015RD	60	Auf Anfrage	
18	15	3/8"	17,2	10	20	18	200182118PEOCR	PECOLOR20-018RD	54	Auf Anfrage	
22	20	1/2"	21,3	15	20	22	200222118PEOCR	PECOLOR20-022RD	52	14,96	
28	25	3/4"	26,9	20	20	28	200282118PEOCR	PECOLOR20-028RD	40	17,48	
35	32	1"	33,7	25	20	35	200352118PEOCR	PECOLOR20-035RD	38	20,62	
42	40	1+1/4"	42,4	32	20	42	200422118PEOCR	PECOLOR20-042RD	30	24,31	

DÄMMDICKE 25 MM

KUPFERROHR CU			EISENROHR FE			Dimension		Artikelnummer	Bestellnummer	m/Karton	EUR/m
Außen-ø (mm)	Nennweite DN	Zoll	Außen-ø (mm)	Nennweite DN							
15	10	1/4"	13,5	8	25	15	250152118PEOCR	PECOLOR25-015RD	40	Auf Anfrage	
18	15	3/8"	17,2	10	25	18	250182118PEOCR	PECOLOR25-018RD	38	Auf Anfrage	
22	20	1/2"	21,3	15	25	22	250222118PEOCR	PECOLOR25-022RD	36	Auf Anfrage	
28	25	3/4"	26,9	20	25	28	250282118PEOCR	PECOLOR25-028RD	30	Auf Anfrage	
35	32	1"	33,7	25	25	35	250352118PEOCR	PECOLOR25-035RD	26	Auf Anfrage	
42	40	1+1/4"	42,4	32	25	42	250422118PEOCR	PECOLOR25-042RD	24	Auf Anfrage	

Toleranz für K-FLEX® PE Schläuche: Länge: -1,5%; Innen-Ø: ≤ 35 mm: von +1 mm bis +4 mm, > 35 mm / ≤ 100 mm: von +2 mm bis +6 mm, > 100: von +3 mm bis +8 mm
 Dicke: 6 mm: +/-1 mm, 9 und 13 mm +/-1,5 mm, 19 und 25 mm +/-2,5 mm, 32, 40 und 50 +/-3 mm
 Ändern Sie für die blaue Version den letzten Buchstaben in B (Beispiel: 090182118PEOCR => 090182118PEOCB)
 Alle in der Tabelle aufgeführten Codes beziehen sich auf Produkte in kleinen Karton-Verpackungen. Für die Codes und Informationen zu großen Kartons wenden Sie sich bitte an unsere technische Abteilung.

K-FLEX® PE

02



K-FLEX® PE PLUS COLOR ► SCHLÄUCHE

K-FLEX® PE PLUS COLOR ► SCHLÄUCHE 2 M

DÄMMDICKE 6 MM

KUPFERROHR CU			EISENROHR FE			Dimension		Artikelnummer	Bestellnummer	m/Karton	EUR/m
Außen-ø (mm)	Nennweite DN	Zoll	Außen-ø (mm)	Nennweite DN		(mm)					
15	10	1/4"	13,5	8	6	15	060152118PEPCR	PE+COLOR06-015RD	200	3,30	
18	15	3/8"	17,2	10	6	18	060182118PEPCR	PE+COLOR06-018RD	180	3,67	
					6	20	060202118PEPCR	PE+COLOR06-020RD	160	3,89	
22	20	1/2"	21,3	15	6	22	060222118PEPCR	PE+COLOR06-022RD	152	4,13	
					6	25	060252118PEPCR	PE+COLOR06-025RD	140	4,72	
28	25	3/4"	26,9	20	6	28	060282118PEPCR	PE+COLOR06-028RD	120	5,32	
35	32	1"	33,7	25	6	35	060352118PEPCR	PE+COLOR06-035RD	80	6,26	
42	40	1+1/4"	42,4	32	6	42	060422118PEPCR	PE+COLOR06-042RD	70	6,71	

DÄMMDICKE 9 MM

KUPFERROHR CU			EISENROHR FE			Dimension		Artikelnummer	Bestellnummer	m/Karton	EUR/m
Außen-ø (mm)	Nennweite DN	Zoll	Außen-ø (mm)	Nennweite DN		(mm)					
15	10	1/4"	13,5	8	9	15	090152118PEPCR	PE+COLOR09-015RD	140	6,42	
18	15	3/8"	17,2	10	9	18	090182118PEPCR	PE+COLOR09-018RD	120	6,61	
22	20	1/2"	21,3	15	9	22	090222118PEPCR	PE+COLOR09-022RD	100	7,29	
28	25	3/4"	26,9	20	9	28	090282118PEPCR	PE+COLOR09-028RD	88	8,39	
35	32	1"	33,7	25	9	35	090352118PEPCR	PE+COLOR09-035RD	60	9,13	
42	40	1+1/4"	42,4	32	9	42	090422118PEPCR	PE+COLOR09-042RD	48	12,10	

DÄMMDICKE 13 MM

KUPFERROHR CU			EISENROHR FE			Dimension		Artikelnummer	Bestellnummer	m/Karton	EUR/m
Außen-ø (mm)	Nennweite DN	Zoll	Außen-ø (mm)	Nennweite DN		(mm)					
15	10	1/4"	13,5	8	13	15	130152118PEPCR	PE+COLOR13-015RD	120	8,49	
18	15	3/8"	17,2	10	13	18	130182118PEPCR	PE+COLOR13-018RD	96	8,90	
22	20	1/2"	21,3	15	13	22	130222118PEPCR	PE+COLOR13-022RD	80	11,06	
28	25	3/4"	26,9	20	13	28	130282118PEPCR	PE+COLOR13-028RD	64	12,03	
35	32	1"	33,7	25	13	35	130352118PEPCR	PE+COLOR13-035RD	48	19,78	
42	40	1+1/4"	42,4	32	13	42	130422118PEPCR	PE+COLOR13-042RD	40	24,33	

DÄMMDICKE 20 MM

KUPFERROHR CU			EISENROHR FE			Dimension		Artikelnummer	Bestellnummer	m/Karton	EUR/m
Außen-ø (mm)	Nennweite DN	Zoll	Außen-ø (mm)	Nennweite DN		(mm)					
15	10	1/4"	13,5	8	20	15	200152118PEPCR	PE+COLOR20-015RD	60	14,21	
18	15	3/8"	17,2	10	20	18	200182118PEPCR	PE+COLOR20-018RD	54	15,72	
22	20	1/2"	21,3	15	20	22	200222118PEPCR	PE+COLOR20-022RD	52	17,68	
28	25	3/4"	26,9	20	20	28	200282118PEPCR	PE+COLOR20-028RD	40	20,60	
35	32	1"	33,7	25	20	35	200352118PEPCR	PE+COLOR20-035RD	38	24,33	
42	40	1+1/4"	42,4	32	20	42	200422118PEPCR	PE+COLOR20-042RD	30	28,66	

DÄMMDICKE 25 MM

KUPFERROHR CU			EISENROHR FE			Dimension		Artikelnummer	Bestellnummer	m/Karton	EUR/m
Außen-ø (mm)	Nennweite DN	Zoll	Außen-ø (mm)	Nennweite DN		(mm)					
15	10	1/4"	13,5	8	25	15	250152118PEPCR	PE+COLOR25-015RD	40	30,35	
18	15	3/8"	17,2	10	25	18	250182118PEPCR	PE+COLOR25-018RD	38	33,62	
22	20	1/2"	21,3	15	25	22	250222118PEPCR	PE+COLOR25-022RD	36	37,77	
28	25	3/4"	26,9	20	25	28	250282118PEPCR	PE+COLOR25-028RD	30	44,01	
35	32	1"	33,7	25	25	35	250352118PEPCR	PE+COLOR25-035RD	26	51,98	
42	40	1+1/4"	42,4	32	25	42	250422118PEPCR	PE+COLOR25-042RD	24	61,01	

Toleranz für K-FLEX® PE Schläuche: Länge: -1,5%; Innen-Ø: ≤ 35 mm: von +1 mm bis +4 mm, > 35 mm / ≤ 100 mm: von +2 mm bis +6 mm, > 100: von +3 mm bis +8 mm

Dicke: 6 mm: +/-1 mm, 9 und 13 mm +/-1,5 mm, 19 und 25 mm +/-2,5 mm, 32, 40 und 50 +/-3 mm

Ändern Sie für die blaue Version den letzten Buchstaben in B (Beispiel: 090182118PEPCR => 090182118PEPCB)

Alle in der Tabelle aufgeführten Codes beziehen sich auf Produkte in kleinen Karton-Verpackungen. Für die Codes und Informationen zu großen Kartons wenden Sie sich bitte an unsere technische Abteilung.

K-FLEX® PE COLOR ▶ ROLLEN

K-FLEX® PE COLOR ▶ ROLLEN										
LÄNGE 10 METER										
KUPFERROHR CU					EISENROHR FE					
Außen-ø ▼ (mm) ▼	Nennweite ▼ DN ▼	Zoll ▼	Außen-ø ▼ (mm) ▼	Nennweite ▼ DN ▼	Dimension ▼ (mm) ▼	▼ Artikelnummer ▼	▼ Bestellnummer ▼	▼ m/Karton ▼	▼ EUR/m ▼	
15	10	1/4"	13,5	8	6	15	060152103PEOCR	PECOLOR06-015E/RD	280	Auf Anfrage
18	15	3/8"	17,2	10	6	18	060182103PEOCR	PECOLOR06-018E/RD	250	Auf Anfrage
22	20	1/2"	21,3	15	6	22	060222103PEOCR	PECOLOR06-022E/RD	220	Auf Anfrage
28	25	3/4"	26,9	20	6	28	060282103PEOCR	PECOLOR06-028E/RD	180	Auf Anfrage
35	32	1"	33,7	25	6	35	060352103PEOCR	PECOLOR06-035E/RD	150	Auf Anfrage

Ändern Sie für die blaue Version den letzten Buchstaben in B (Beispiel: 060152103PEOCR => 060152103PEOCB)

K-FLEX® PE QUADRO ▶ SCHLÄUCHE

K-FLEX® PE QUADRO ▶ SCHLÄUCHE										
LÄNGE 2 METER										
KUPFERROHR CU					EISENROHR FE					
Außen-ø ▼ (mm) ▼	Nennweite ▼ DN ▼	Zoll ▼	Außen-ø ▼ (mm) ▼	Nennweite ▼ DN ▼	Dimension ▼ (mm) ▼	▼ Artikelnummer ▼	▼ Bestellnummer ▼	▼ m/Karton ▼	▼ EUR/m ▼	
15	10	1/4"	13,5	8	7	15	070152118PEOQR	PEQ07-015RD	160	11,76
18	15	3/8"	17,2	10	7	18	070182118PEOQR	PEQ07-018RD	160	12,27
22	20	1/2"	21,3	15	7	22	070222118PEOQR	PEQ07-022RD	110	14,05
28	25	3/4"	26,9	20	7	28	070282118PEOQR	PEQ07-028RD	84	16,05
35	32	1"	33,7	25	7	35	070352118PEOQR	PEQ07-035RD	60	17,17

Ändern Sie für die blaue Version den letzten Buchstaben in B (Beispiel: 070152118PEOQR => 070152118PEOQB)

K-FLEX® PE RECTANGULAR ▶ SCHLÄUCHE

K-FLEX® PE RECTANGULAR ▶ SCHLÄUCHE										
LÄNGE 2 METER										
KUPFERROHR CU					EISENROHR FE					
Außen-ø ▼ (mm) ▼	Nennweite ▼ DN ▼	Zoll ▼	Außen-ø ▼ (mm) ▼	Nennweite ▼ DN ▼	Dimension ▼ (mm) ▼	▼ Artikelnummer ▼	▼ Bestellnummer ▼	▼ m/Karton ▼	▼ EUR/m ▼	
15	10	1/4"	13,5	8	25	15	250152118PEORR	PER25-015RD	100	28,05
18	15	3/8"	17,2	10	25	18	250182118PEORR	PER25-018RD	90	29,18
22	20	1/2"	21,3	15	25	22	250222118PEORR	PER25-022RD	82	32,04
28	25	3/4"	26,9	20	25	28	250282118PEORR	PER25-028RD	56	35,29
28	25	3/4"	26,9	20	38	28	380282118PEORR	PER38-028RD	50	121,27
35	32	1"	33,7	25	38	35	380352118PEORR	PER38-035RD	36	164,55
42	40	1+1/4"	42,4	32	46	42	460422118PEORR	PER46-042RD	26	181,04

Ändern Sie für die blaue Version den letzten Buchstaben in B (Beispiel: 250152118PEORR => 250152118PEORB)



K-FLEX® PE FONOMETAL / SCHUTZSCHLAUCH ▶ SCHLÄUCHE

K-FLEX® FONOMETAL / SCHUTZSCHLAUCH ▶ SCHLÄUCHE

Dicke ▼ (mm) ▼	für Abwasserrohre SML/HT ▼ (Innendurchmesser mm) ▼	▼ Artikelnummer ▼	▼ Bestellnummer ▼	▼ Rolle/Karton ▼	▼ m/Karton ▼	▼ EUR/m ▼
5	42	050422185PE0CR	FONOMETAL05-042RD	10	150	7,11
5	50 (65)	050502185PE0CR	FONOMETAL05-050RD	9	135	8,06
5	70 (80)	050702185PE0CR	FONOMETAL05-070RD	6	105	10,77
5	80 (98)	050802185PE0CR	FONOMETAL05-080RD	6	90	11,17
5	90 (108)	050902185PE0CR	FONOMETAL05-090RD	5	75	12,19
5	100 (120)	051002185PE0CR	FONOMETAL05-100RD	5	75	13,85
5	125 (150)	051252185PE0CR	FONOMETAL05-125RD	4	60	16,28
9	50	090502185PE0CR	FONOMETAL09-050RD	6	80	10,86
9	70	090702185PE0CR	FONOMETAL09-070RD	5	70	14,49
9	80	090802185PE0CR	FONOMETAL09-080RD	4	60	19,06
9	90	090902185PE0CR	FONOMETAL09-090RD	3	60	20,79

K-FLEX® FONOMETAL Schutzschlauch mit Innengleitfolie auf Anfrage erhältlich
Ändern Sie für die blaue Version den letzten Buchstaben in B (Beispiel: 050422185PE0CR => 050422185PE0CB)



K-FLEX® PE PLUS ▶ SCHLÄUCHE MIT DÄMMDICKEN GEMÄß GEG-ANFORDERUNGEN

K-FLEX® PE PLUS ▶ SCHLÄUCHE 2 M

▼ Beschreibung ▼	Ist-Dicke ▼ (mm) ▼	Dimension ▼ (mm) ▼	▼ Artikelnummer ▼	▼ Bestellnummer ▼	▼ m/Karton ▼	▼ EUR/m ▼
K-FLEX® PE PLUS SCHLAUCH	9	15	090152118PEPNO	PE+09-015/CS	140	3,44
K-FLEX® PE PLUS SCHLAUCH	9	18	090182118PEPNO	PE+09-018/CS	120	3,60
K-FLEX® PE PLUS SCHLAUCH	9	22	090222118PEPNO	PE+09-022/CS	100	3,94
K-FLEX® PE PLUS SCHLAUCH	9	28	090282118PEPNO	PE+09-028/CS	88	4,60
K-FLEX® PE PLUS SCHLAUCH	9	35	090352118PEPNO	PE+09-035/CS	60	5,97
K-FLEX® PE PLUS SCHLAUCH	9	42	090422118PEPNO	PE+09-042/CS	48	6,95
K-FLEX® PE PLUS SCHLAUCH	9	48	090482118PEPNO	PE+09-048/CS	40	8,45
K-FLEX® PE PLUS SCHLAUCH	9	54	090542118PEPNO	PE+09-054/CS	36	10,34
K-FLEX® PE PLUS SCHLAUCH	9	60	090602118PEPNO	PE+09-060/CS	30	11,49
K-FLEX® PE PLUS SCHLAUCH	9	76	090762118PEPNO	PE+09-067/CS	24	16,37
K-FLEX® PE PLUS SCHLAUCH	13	35	130352118PEPNO	PE+13-035/CS	48	12,07
K-FLEX® PE PLUS SCHLAUCH	13	42	130422118PEPNO	PE+13-042/CS	40	14,02
K-FLEX® PE PLUS SCHLAUCH	13	48	130482118PEPNO	PE+13-048/CS	36	15,25
K-FLEX® PE PLUS SCHLAUCH	13	54	130542118PEPNO	PE+13-054/CS	30	17,10
K-FLEX® PE PLUS SCHLAUCH	25	54	250542118PEPNO	PE+25-054/CS	18	37,82

ANWENDUNG (50% GEG - MINDESTANFORDERUNG)

▼ Beschreibung ▼	Ist-Dicke ▼ (mm) ▼	Dimension ▼ (mm) ▼	▼ Artikelnummer ▼	▼ Bestellnummer ▼	▼ m/Karton ▼	▼ EUR/m ▼
K-FLEX® PE PLUS SCHLAUCH	14	15	140152118PEPNO	PE+13-015/CS/50	110	5,65
K-FLEX® PE PLUS SCHLAUCH	14	18	140182118PEPNO	PE+13-018/CS/50	92	5,84
K-FLEX® PE PLUS SCHLAUCH	13	22	130222118PEPNO	PE+13-022/CS	80	7,88
K-FLEX® PE PLUS SCHLAUCH	13	28	130282118PEPNO	PE+13-028/CS	64	9,25
K-FLEX® PE PLUS SCHLAUCH	20	28	200282118PEPNO	PE+20-028/CS	40	18,94
K-FLEX® PE PLUS SCHLAUCH	19	35	190352118PEPNO	PE+19-035/CS/50	38	21,25
K-FLEX® PE PLUS SCHLAUCH	25	42	250422118PEPNO	PE+25-042/CS	24	32,32

ANWENDUNG (100% GEG - MINDESTANFORDERUNG)

▼ Beschreibung ▼	Ist-Dicke ▼ (mm) ▼	Dimension ▼ (mm) ▼	▼ Artikelnummer ▼	▼ Bestellnummer ▼	▼ m/Karton ▼	▼ EUR/m ▼
K-FLEX® PE PLUS SCHLAUCH	27	15	270152118PEPNO	PE+25-015/CS/100	48	26,00
K-FLEX® PE PLUS SCHLAUCH	26	18	260182118PEPNO	PE+25-018/CS/100	40	26,58
K-FLEX® PE PLUS SCHLAUCH	26	22	260222118PEPNO	PE+25-022/CS/100	36	27,46
K-FLEX® PE PLUS SCHLAUCH	26	28	260282118PEPNO	PE+25-028/CS/100	32	30,20

K-FLEX® PE

02

K-FLEX® PE PLUS COLOR ▶ SCHLÄUCHE 2 M

▼ Beschreibung ▼	Ist-Dicke ▼ (mm) ▼	Dimension ▼ (mm) ▼	▼ Artikelnummer ▼	▼ Bestellnummer ▼	▼ m/Karton ▼	▼ EUR/m ▼
K-FLEX® PE PLUS COLOR SCHLAUCH	9	9 15	090152118PEPCR	PE+COLOR09-015RD	140	6,42
K-FLEX® PE PLUS COLOR SCHLAUCH	9	9 18	090182118PEPCR	PE+COLOR09-018RD	120	6,61
K-FLEX® PE PLUS COLOR SCHLAUCH	9	9 22	090222118PEPCR	PE+COLOR09-022RD	100	7,29
K-FLEX® PE PLUS COLOR SCHLAUCH	9	9 28	090282118PEPCR	PE+COLOR09-028RD	88	8,39
K-FLEX® PE PLUS COLOR SCHLAUCH	9	9 35	090352118PEPCR	PE+COLOR09-035RD	60	9,13
K-FLEX® PE PLUS COLOR SCHLAUCH	9	9 42	090422118PEPCR	PE+COLOR09-042RD	48	12,10

ANWENDUNG (50% GEG - MINDESTANFORDERUNG)

▼ Beschreibung ▼	Ist-Dicke ▼ (mm) ▼	Dimension ▼ (mm) ▼	▼ Artikelnummer ▼	▼ Bestellnummer ▼	▼ m/Karton ▼	▼ EUR/m ▼
K-FLEX® PE PLUS COLOR SCHLAUCH	14	13 15	140152118PEPCR	PE+COLOR13-015RD/50	110	9,27
K-FLEX® PE PLUS COLOR SCHLAUCH	14	13 18	140182118PEPCR	PE+COLOR13-018RD/50	92	9,46
K-FLEX® PE PLUS COLOR SCHLAUCH	13	13 22	130222118PEPCR	PE+COLOR13-022RD	80	11,06
K-FLEX® PE PLUS COLOR SCHLAUCH	13	13 28	130282118PEPCR	PE+COLOR13-028RD	64	12,03
K-FLEX® PE PLUS COLOR SCHLAUCH	20	20 28	200282118PEPCR	PE+COLOR20-028RD	40	20,60
K-FLEX® PE PLUS COLOR SCHLAUCH	19	20 35	190352118PEPCR	PE+COLOR20-035RD/50	38	28,15
K-FLEX® PE PLUS COLOR SCHLAUCH	25	30 42	250422118PEPCR	PE+COLOR25-042RD	24	61,01

ANWENDUNG (100% GEG - MINDESTANFORDERUNG)

▼ Beschreibung ▼	Ist-Dicke ▼ (mm) ▼	Dimension ▼ (mm) ▼	▼ Artikelnummer ▼	▼ Bestellnummer ▼	▼ m/Karton ▼	▼ EUR/m ▼
K-FLEX® PE PLUS COLOR SCHLAUCH	27	25 15	270152118PEPCR	PE+COLOR25-015RD/100	48	28,14
K-FLEX® PE PLUS COLOR SCHLAUCH	26	25 18	260182118PEPCR	PE+COLOR25-018RD/100	40	28,33
K-FLEX® PE PLUS COLOR SCHLAUCH	26	25 22	260222118PEPCR	PE+COLOR25-022RD/100	36	33,11
K-FLEX® PE PLUS COLOR SCHLAUCH	26	25 28	260282118PEPCR	PE+COLOR25-028RD/100	32	35,94

K-FLEX®

K-ROCK

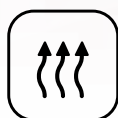
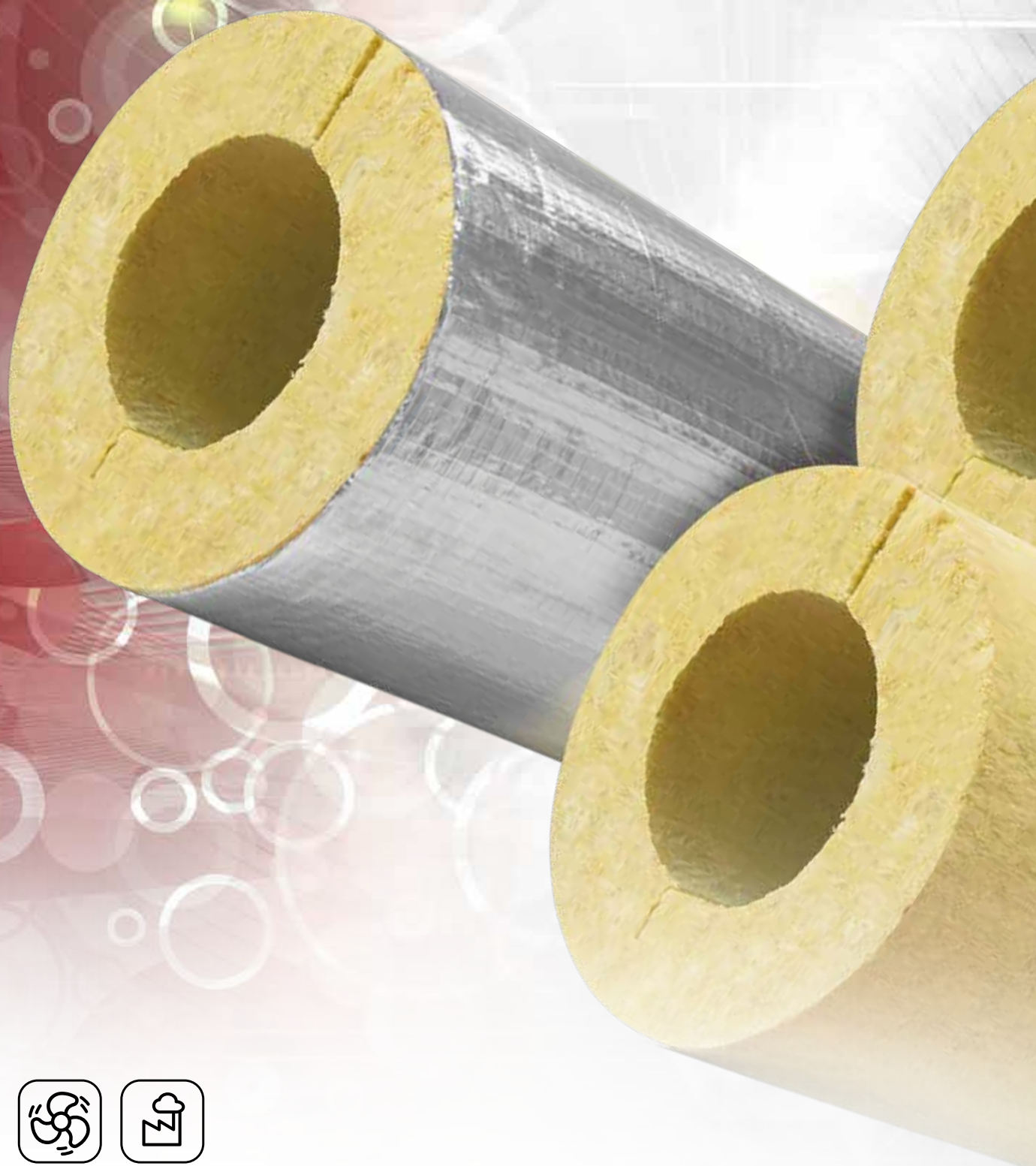



K-FLEX® K-ROCK

- ▶ Steinwoll-Rohrschalen in gleichmäßigen, international nutzbarer Dämmdicken
- ▶ Auch mit ALU-Kaschierung erhältlich
- ▶ Wärme- und Schalldämmung in industriellen Anwendungen
- ▶ Geeignet für Warm- und Kaltwasser-Leitungen, Heizungsrohre und eine Vielzahl anderer Hochtemperatur-Anwendungen
- ▶ GEG-Dämmdicken möglich

TECHNISCHE DATEN



K-FLEX® K-ROCK ▶ TECHNISCHE DATEN			
▼ Eigenschaft ▼	▼ Werte ▼		▼ Referenzstd. ▼
Maximale Betriebstemperatur	+8 °C bis +600 °C		EN 14706
Wärmeleitfähigkeit λ W/(m•K)	+50 °C = 0,039	+250 °C = 0,081	EN ISO 8497
	+100 °C = 0,046	+300 °C = 0,096	
	+150 °C = 0,056	+350 °C = 0,115	
	+200 °C = 0,067	+400 °C = 0,135	
Wasserdurchlässigkeit	WS01 (\leq 1.00 kg/m ²)		EN 13472
Brandverhalten	Euroclass A1 _L		EN 13501-1
Silikonfrei	Hergestellt ohne Zugabe von Silikonöl		

K-FLEX® behält sich das Recht vor, die Daten und die technischen Eigenschaften ohne Vorankündigung zu ändern.

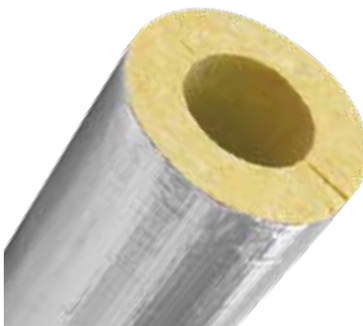

K-FLEX® K-ROCK ALU ▶ TECHNISCHE DATEN			
▼ Eigenschaft ▼	▼ Werte ▼		▼ Referenzstd. ▼
Maximale Betriebstemperatur	+8 °C bis +600 °C		EN 14706
Wärmeleitfähigkeit λ W/(m•K)	+50 °C = 0,039	+250 °C = 0,081	EN ISO 8497
	+100 °C = 0,046	+300 °C = 0,096	
	+150 °C = 0,056	+350 °C = 0,115	
	+200 °C = 0,067	+400 °C = 0,135	
Wasserdurchlässigkeit	WS01 (\leq 1.00 kg/m ²)		EN 13472
Brandverhalten	Euroclass A2 _L -s1,d0		EN 13501-1
Silikonfrei	Hergestellt ohne Zugabe von Silikonöl		

K-FLEX® behält sich das Recht vor, die Daten und die technischen Eigenschaften ohne Vorankündigung zu ändern.

BESCHREIBUNG

K-FLEX® K-ROCK ist eine Rohrschale aus unbeschichteter Steinwolle mit einer Länge von 1000 mm. Das Produkt ist feuerfest und hat eine hohe geometrische Genauigkeit. Die Rohrschalen sind an einer Seite mit einem Längsschlitz versehen und an der gegenüberliegenden Innenseite halbgeschnitten, um die Montage auf Rohren zu erleichtern.

K-FLEX® K-ROCK ALU ist eine feuerfeste Steinwoll-Rohrschale, geschützt durch eine äußere Beschichtung aus verstärktem Aluminium mit hoher Wasserdampfbeständigkeit. **K-FLEX® K-ROCK ALU** wird für die Wärmedämmung von Warmwasser-, Kaltwasser- und Heizungsrohren in Wohngebäuden sowie im Dienstleistungs- und Industriebereich empfohlen.

ANWENDUNGEN

K-FLEX® K-ROCK Rohrschalen sind ideal für Wärme- und Schallschutzanwendungen sowie Sanitär- und Heizungsanlagen. **K-FLEX® K-ROCK ALU** eignet sich für als Isolierung für Warm- und Kaltwasser- sowie Heizungsleitungen.

LAGERUNG

K-FLEX® K-ROCK Rohrschalen sind so verpackt, dass sie auf der Baustelle leicht zu handhaben und einfach mit Standardwerkzeug zu verarbeiten sind.

K-FLEX® K-ROCK ▶ PRODUKTPALETTE			
	▼ Länge ▼	▼ Dämmdicke ▼	▼ Innendurchmesser ▼
K-FLEX® K-ROCK - Schalen	1 m	20-25-30-40-50-60-70-80-100-120 mm	von 15 bis 273 mm
K-FLEX® K-ROCK ALU - Schalen	1 m	20-25-30-40-50-60-70-80-100-120 mm	von 15 bis 273 mm

K-FLEX® ZUBEHÖR

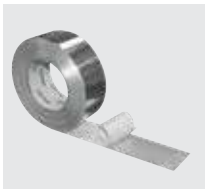

K-FLEX® ALU AR CW TAPE
Gitternetzverstärktes Aluminiumklebeband. Die Klebefläche ist mit einem leicht abzulösenden Silikonpapier geschützt. **K-FLEX® ALU AR CW TAPE** ist mit einem Acrylatkleber ausgestattet und somit auch für kalte Witterungsbedingungen geeignet.

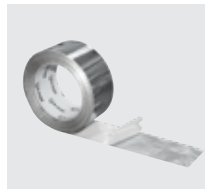

K-FLEX® ALU HA CW TAPE
Rein-Aluminiumfolie, kombiniert mit Acrylatkleber für extreme Witterungsbedingungen. Die Klebefläche ist wahlweise mit einem leicht abzulösenden Silikonpapier oder einer silikonierten PE-Abziehfolie geschützt. Kaltwetter-Version (für niedrige Temperaturen).



K-FLEX® MW MESSER
Messer für faserige Materialien, doppelseitiger Wellenschliff für verschiedene Arten und Dichten von Mineralwolle: Bügelsägeblatt für Platten und Schläuche mit hoher Dichte, und klassische Messerklinge für Schläuche, Rollen und leichte Platten. Ergonomischer Griff für Rutschfestigkeit und Griffigkeit, Klingenlänge 280 mm.



K-FLEX® K-ROCK ▶ SCHALEN

K-FLEX® K-ROCK ▶ SCHALEN 1 M

DÄMMDICKE 20 MM

KUPFERROHR CU

EISENROHR FE

Außen-ø (mm) ▼	Nennweite DN ▼	Zoll ▼	Außen-ø (mm) ▼	Nennweite DN ▼	Dimension (mm) ▼		Artikelnummer ▼	Bestellnummer ▼	m/Karton ▼	EUR/m ▼
15	10	1/4"	13,5	8	20	15	20015LR1080BNUP	KROCK20-015	48	Auf Anfrage
18	15	3/8"	17,2	10	20	18	20018LR1080BNUP	KROCK20-018	42	Auf Anfrage
22	20	1/2"	21,3	15	20	22	20022LR1080BNUP	KROCK20-022	36	Auf Anfrage
28	25	3/4"	26,9	20	20	28	20028LR1080BNUP	KROCK20-028	30	Auf Anfrage
					20	34	20034LR1080BNUP	KROCK20-034	27	Auf Anfrage
42	40	1+1/4"	42,4	32	20	42	20042LR1080BNUP	KROCK20-042	20	Auf Anfrage
		1+1/2"	48,3	40	20	48	20048LR1080BNUP	KROCK20-048	16	Auf Anfrage
54	50		54		20	54	20054LR1080BNUP	KROCK20-054	16	Auf Anfrage
		2"	60,3	50	20	60	20060LR1080BNUP	KROCK20-060	14	Auf Anfrage
64			63,5		20	64	20064LR1080BNUP	KROCK20-064	12	Auf Anfrage
70			70		20	70	20070LR1080BNUP	KROCK20-070	12	Auf Anfrage
76,1	65	2+1/2"	76,1	65	20	76	20076LR1080BNUP	KROCK20-076	9	Auf Anfrage
88,9	80	3"	88,9	80	20	89	20089LR1080BNUP	KROCK20-089	9	Auf Anfrage
		3+1/2"	101,6		20	102	20102LR1080BNUP	KROCK20-102	6	Auf Anfrage
108	100		108		20	108	20108LR1080BNUP	KROCK20-108	6	Auf Anfrage
114	100	4"	114,3	100	20	114	20114LR1080BNUP	KROCK20-114	5	Auf Anfrage

DÄMMDICKE 25 MM

KUPFERROHR CU

EISENROHR FE

Außen-ø (mm) ▼	Nennweite DN ▼	Zoll ▼	Außen-ø (mm) ▼	Nennweite DN ▼	Dimension (mm) ▼		Artikelnummer ▼	Bestellnummer ▼	m/Karton ▼	EUR/m ▼
15	10	1/4"	13,5	8	25	15	25015LR1080BNUP	KROCK25-015	36	Auf Anfrage
18	15	3/8"	17,2	10	25	18	25018LR1080BNUP	KROCK25-018	30	Auf Anfrage
22	20	1/2"	21,3	15	25	22	25022LR1080BNUP	KROCK25-022	25	Auf Anfrage
28	25	3/4"	26,9	20	25	28	25028LR1080BNUP	KROCK25-028	25	Auf Anfrage
					25	34	25034LR1080BNUP	KROCK25-034	20	Auf Anfrage
42	40	1+1/4"	42,4	32	25	42	25042LR1080BNUP	KROCK25-042	16	Auf Anfrage
		1+1/2"	48,3	40	25	48	25048LR1080BNUP	KROCK25-048	16	Auf Anfrage
64			63,5		25	64	25064LR1080BNUP	KROCK25-064	9	Auf Anfrage
76,1	65	2+1/2"	76,1	65	25	76	25076LR1080BNUP	KROCK25-076	9	Auf Anfrage
88,9	80	3"	88,9	80	25	89	25089LR1080BNUP	KROCK25-089	6	Auf Anfrage
108	100		108		25	108	25108LR1080BNUP	KROCK25-108	5	Auf Anfrage

Schalen bis Außendurchmesser ≤ 200 mm: ein Stück.
Schalen bis Außendurchmesser > 200 mm: zwei Stück.

K-FLEX® K-ROCK ▶ SCHALEN 1 M
DÄMMDICKE 30 MM
KUPFERROHR CU
EISENROHR FE

Außen-ø ▼ (mm) ▼	Nennweite ▼ DN ▼	▼ Zoll ▼	Außen-ø ▼ (mm) ▼	Nennweite ▼ DN ▼	Dimension ▼ (mm) ▼	▼ Artikelnummer ▼	▼ Bestellnummer ▼	▼ m/Karton ▼	▼ EUR/m ▼	
15	10	1/4"	13,5	8	30	15	30015LR1080BNUP	KROCK30-015	25	Auf Anfrage
18	15	3/8"	17,2	10	30	18	30018LR1080BNUP	KROCK30-018	25	Auf Anfrage
22	20	1/2"	21,3	15	30	22	30022LR1080BNUP	KROCK30-022	20	Auf Anfrage
28	25	3/4"	26,9	20	30	28	30028LR1080BNUP	KROCK30-028	16	Auf Anfrage
					30	34	30034LR1080BNUP	KROCK30-034	16	Auf Anfrage
42	40	1+1/4"	42,4	32	30	42	30042LR1080BNUP	KROCK30-042	14	Auf Anfrage
		1+1/2"	48,3	40	30	48	30048LR1080BNUP	KROCK30-048	12	Auf Anfrage
54	50		54		30	54	30054LR1080BNUP	KROCK30-054	9	Auf Anfrage
		2"	60,3	50	30	60	30060LR1080BNUP	KROCK30-060	9	Auf Anfrage
64			63,5		30	64	30064LR1080BNUP	KROCK30-064	9	Auf Anfrage
70			70		30	70	30070LR1080BNUP	KROCK30-070	9	Auf Anfrage
76,1	65	2+1/2"	76,1	65	30	76	30076LR1080BNUP	KROCK30-076	7	Auf Anfrage
88,9	80	3"	88,9	80	30	89	30089LR1080BNUP	KROCK30-089	6	Auf Anfrage
		3+1/2"	101,6		30	102	30102LR1080BNUP	KROCK30-102	5	Auf Anfrage
108	100		108		30	108	30108LR1080BNUP	KROCK30-108	4	Auf Anfrage
114	100	4"	114,3	100	30	114	30114LR1080BNUP	KROCK30-114	4	Auf Anfrage
133	125		133		30	133	30133LR1080BNUP	KROCK30-133	4	Auf Anfrage
		5"	139,7	125	30	140	30140LR1080BNUP	KROCK30-140	4	Auf Anfrage
					30	159	30159LR1080BNUP	KROCK30-159	2	Auf Anfrage
					30	168	30168LR1080BNUP	KROCK30-168	2	Auf Anfrage
		8"	219	200	30	219	30219LR1080BNUP	KROCK30-219	2	Auf Anfrage
		10"	273		30	273	30273LR1080BNUP	KROCK30-273	1	Auf Anfrage

DÄMMDICKE 40 MM
KUPFERROHR CU
EISENROHR FE

Außen-ø ▼ (mm) ▼	Nennweite ▼ DN ▼	▼ Zoll ▼	Außen-ø ▼ (mm) ▼	Nennweite ▼ DN ▼	Dimension ▼ (mm) ▼	▼ Artikelnummer ▼	▼ Bestellnummer ▼	▼ m/Karton ▼	▼ EUR/m ▼	
15	10	1/4"	13,5	8	40	15	40015LR1080BNUP	KROCK40-015	16	Auf Anfrage
18	15	3/8"	17,2	10	40	18	40018LR1080BNUP	KROCK40-018	16	Auf Anfrage
22	20	1/2"	21,3	15	40	22	40022LR1080BNUP	KROCK40-022	14	Auf Anfrage
28	25	3/4"	26,9	20	40	28	40028LR1080BNUP	KROCK40-028	12	Auf Anfrage
					40	34	40034LR1080BNUP	KROCK40-034	9	Auf Anfrage
42	40	1+1/4"	42,4	32	40	42	40042LR1080BNUP	KROCK40-042	9	Auf Anfrage
		1+1/2"	48,3	40	40	48	40048LR1080BNUP	KROCK40-048	9	Auf Anfrage
54	50		54		40	54	40054LR1080BNUP	KROCK40-054	8	Auf Anfrage
		2"	60,3	50	40	60	40060LR1080BNUP	KROCK40-060	6	Auf Anfrage
64			63,5		40	64	40064LR1080BNUP	KROCK40-064	6	Auf Anfrage
70			70		40	70	40070LR1080BNUP	KROCK40-070	6	Auf Anfrage
76,1	65	2+1/2"	76,1	65	40	76	40076LR1080BNUP	KROCK40-076	5	Auf Anfrage
88,9	80	3"	88,9	80	40	89	40089LR1080BNUP	KROCK40-089	4	Auf Anfrage
		3+1/2"	101,6		40	102	40102LR1080BNUP	KROCK40-102	4	Auf Anfrage
108	100		108		40	108	40108LR1080BNUP	KROCK40-108	4	Auf Anfrage
114	100	4"	114,3	100	40	114	40114LR1080BNUP	KROCK40-114	4	Auf Anfrage
133	125		133		40	133	40133LR1080BNUP	KROCK40-133	2	Auf Anfrage
		5"	139,7	125	40	140	40140LR1080BNUP	KROCK40-140	2	Auf Anfrage
					40	159	40159LR1080BNUP	KROCK40-159	1	Auf Anfrage
					40	168	40168LR1080BNUP	KROCK40-168	2	Auf Anfrage
		8"	219	200	40	219	40219LR1080BNUP	KROCK40-219	1	Auf Anfrage
		10"	273		40	273	40273LR1080BNUP	KROCK40-273	1	Auf Anfrage

Schalen bis Außendurchmesser ≤ 200 mm: ein Stück.
Schalen bis Außendurchmesser > 200 mm: zwei Stück.



K-FLEX® K-ROCK ▶ SCHALEN

K-FLEX® K-ROCK ▶ SCHALEN 1 M

DÄMMDICKE 50 MM

KUPFERROHR CU

EISENROHR FE

Außen-ø ▼ (mm) ▼	Nennweite ▼ DN ▼	▼ Zoll ▼	Außen-ø ▼ (mm) ▼	Nennweite ▼ DN ▼	Dimension ▼ (mm) ▼		▼ Artikelnummer ▼	▼ Bestellnummer ▼	▼ m/Karton ▼	▼ EUR/m ▼
18	15	3/8"	17,2	10	50	18	50018LR1080BNUP	KROCK50-018	9	Auf Anfrage
22	20	1/2"	21,3	15	50	22	50022LR1080BNUP	KROCK50-022	9	Auf Anfrage
28	25	3/4"	26,9	20	50	28	50028LR1080BNUP	KROCK50-028	9	Auf Anfrage
					50	34	50034LR1080BNUP	KROCK50-034	8	Auf Anfrage
42	40	1+1/4"	42,4	32	50	42	50042LR1080BNUP	KROCK50-042	6	Auf Anfrage
		1+1/2"	48,3	40	50	48	50048LR1080BNUP	KROCK50-048	6	Auf Anfrage
54	50		54		50	54	50054LR1080BNUP	KROCK50-054	5	Auf Anfrage
		2"	60,3	50	50	60	50060LR1080BNUP	KROCK50-060	5	Auf Anfrage
64			63,5		50	64	50064LR1080BNUP	KROCK50-064	5	Auf Anfrage
70			70		50	70	50070LR1080BNUP	KROCK50-070	4	Auf Anfrage
76,1	65	2+1/2"	76,1	65	50	76	50076LR1080BNUP	KROCK50-076	4	Auf Anfrage
88,9	80	3"	88,9	80	50	89	50089LR1080BNUP	KROCK50-089	4	Auf Anfrage
		3+1/2"	101,6		50	102	50102LR1080BNUP	KROCK50-102	3	Auf Anfrage
108	100		108		50	108	50108LR1080BNUP	KROCK50-108	2	Auf Anfrage
114	100	4"	114,3	100	50	114	50114LR1080BNUP	KROCK50-114	2	Auf Anfrage
133	125		133		50	133	50133LR1080BNUP	KROCK50-133	2	Auf Anfrage
		5"	139,7	125	50	140	50140LR1080BNUP	KROCK50-140	2	Auf Anfrage
					50	159	50159LR1080BNUP	KROCK50-159	2	Auf Anfrage
					50	168	50168LR1080BNUP	KROCK50-168	2	Auf Anfrage
		8"	219	200	50	219	50219LR1080BNUP	KROCK50-219	1	Auf Anfrage
		10"	273		50	273	50273LR1080BNUP	KROCK50-273	1	Auf Anfrage

DÄMMDICKE 60 MM

KUPFERROHR CU

EISENROHR FE

Außen-ø ▼ (mm) ▼	Nennweite ▼ DN ▼	▼ Zoll ▼	Außen-ø ▼ (mm) ▼	Nennweite ▼ DN ▼	Dimension ▼ (mm) ▼		▼ Artikelnummer ▼	▼ Bestellnummer ▼	▼ m/Karton ▼	▼ EUR/m ▼
18	15	3/8"	17,2	10	60	18	60018LR1080BNUP	KROCK60-018	7	Auf Anfrage
22	20	1/2"	21,3	15	60	22	60022LR1080BNUP	KROCK60-022	6	Auf Anfrage
28	25	3/4"	26,9	20	60	28	60028LR1080BNUP	KROCK60-028	6	Auf Anfrage
					60	34	60034LR1080BNUP	KROCK60-034	5	Auf Anfrage
42	40	1+1/4"	42,4	32	60	42	60042LR1080BNUP	KROCK60-042	5	Auf Anfrage
		1+1/2"	48,3	40	60	48	60048LR1080BNUP	KROCK60-048	4	Auf Anfrage
54	50		54		60	54	60054LR1080BNUP	KROCK60-054	4	Auf Anfrage
		2"	60,3	50	60	60	60060LR1080BNUP	KROCK60-060	4	Auf Anfrage
64			63,5		60	64	60064LR1080BNUP	KROCK60-064	4	Auf Anfrage
70			70		60	70	60070LR1080BNUP	KROCK60-070	4	Auf Anfrage
76,1	65	2+1/2"	76,1	65	60	76	60076LR1080BNUP	KROCK60-076	4	Auf Anfrage
88,9	80	3"	88,9	80	60	89	60089LR1080BNUP	KROCK60-089	2	Auf Anfrage
		3+1/2"	101,6		60	102	60102LR1080BNUP	KROCK60-102	2	Auf Anfrage
108	100		108		60	108	60108LR1080BNUP	KROCK60-108	2	Auf Anfrage
114	100	4"	114,3	100	60	114	60114LR1080BNUP	KROCK60-114	2	Auf Anfrage
133	125		133		60	133	60133LR1080BNUP	KROCK60-133	1	Auf Anfrage
		5"	139,7	125	60	140	60140LR1080BNUP	KROCK60-140	1	Auf Anfrage
					60	159	60159LR1080BNUP	KROCK60-159	1	Auf Anfrage
					60	168	60168LR1080BNUP	KROCK60-168	1	Auf Anfrage
		8"	219	200	60	219	60219LR1080BNUP	KROCK60-219	1	Auf Anfrage
		10"	273		60	273	60273LR1080BNUP	KROCK60-273	1	Auf Anfrage

Schalen bis Außendurchmesser ≤ 200 mm: ein Stück.
Schalen bis Außendurchmesser > 200 mm: zwei Stück.

K-FLEX® K-ROCK ▶ SCHALEN 1 M
DÄMMDICKE 70 MM

KUPFERROHR CU			EISENROHR FE			Dimension		Artikelnummer	Bestellnummer	m/Karton	EUR/m
Außen-ø ▼ (mm) ▼	Nennweite ▼ DN ▼	Zoll ▼	Außen-ø ▼ (mm) ▼	Nennweite ▼ DN ▼	▼ (mm) ▼		▼	▼	▼	▼	
					70	34	70034LR1080BNUP	KROCK70-034	4	Auf Anfrage	
42	40	1+1/4"	42,4	32	70	42	70042LR1080BNUP	KROCK70-042	4	Auf Anfrage	
		1+1/2"	48,3	40	70	48	70048LR1080BNUP	KROCK70-048	4	Auf Anfrage	
54	50	2"	54	50	70	54	70054LR1080BNUP	KROCK70-054	4	Auf Anfrage	
			60,3		70	60	70060LR1080BNUP	KROCK70-060	4	Auf Anfrage	
64			63,5		70	64	70064LR1080BNUP	KROCK70-064	3	Auf Anfrage	
70			70		70	70	70070LR1080BNUP	KROCK70-070	2	Auf Anfrage	
76,1	65	2+1/2"	76,1	65	70	76	70076LR1080BNUP	KROCK70-076	2	Auf Anfrage	
88,9	80	3"	88,9	80	70	89	70089LR1080BNUP	KROCK70-089	2	Auf Anfrage	
		3+1/2"	101,6		70	102	70102LR1080BNUP	KROCK70-102	2	Auf Anfrage	
108	100		108		70	108	70108LR1080BNUP	KROCK70-108	2	Auf Anfrage	
114	100	4"	114,3	100	70	114	70114LR1080BNUP	KROCK70-114	2	Auf Anfrage	
133	125		133		70	133	70133LR1080BNUP	KROCK70-133	1	Auf Anfrage	
		5"	139,7	125	70	140	70140LR1080BNUP	KROCK70-140	1	Auf Anfrage	
					70	159	70159LR1080BNUP	KROCK70-159	1	Auf Anfrage	
					70	168	70168LR1080BNUP	KROCK70-168	1	Auf Anfrage	
		8"	219	200	70	219	70219LR1080BNUP	KROCK70-219	1	Auf Anfrage	
		10"	273		70	273	70273LR1080BNUP	KROCK70-273	1	Auf Anfrage	

DÄMMDICKE 80 MM

KUPFERROHR CU			EISENROHR FE			Dimension		Artikelnummer	Bestellnummer	m/Karton	EUR/m
Außen-ø ▼ (mm) ▼	Nennweite ▼ DN ▼	Zoll ▼	Außen-ø ▼ (mm) ▼	Nennweite ▼ DN ▼	▼ (mm) ▼		▼	▼	▼	▼	
					80	34	80034LR1080BNUP	KROCK80-034	4	Auf Anfrage	
42	40	1+1/4"	42,4	32	80	42	80042LR1080BNUP	KROCK80-042	3	Auf Anfrage	
		1+1/2"	48,3	40	80	48	80048LR1080BNUP	KROCK80-048	2	Auf Anfrage	
54	50	2"	54	50	80	54	80054LR1080BNUP	KROCK80-054	2	Auf Anfrage	
			60,3		80	60	80060LR1080BNUP	KROCK80-060	2	Auf Anfrage	
64			63,5		80	64	80064LR1080BNUP	KROCK80-064	2	Auf Anfrage	
70			70		80	70	80070LR1080BNUP	KROCK80-070	2	Auf Anfrage	
76,1	65	2+1/2"	76,1	65	80	76	80076LR1080BNUP	KROCK80-076	1	Auf Anfrage	
88,9	80	3"	88,9	80	80	89	80089LR1080BNUP	KROCK80-089	1	Auf Anfrage	
		3+1/2"	101,6		80	102	80102LR1080BNUP	KROCK80-102	1	Auf Anfrage	
108	100		108		80	108	80108LR1080BNUP	KROCK80-108	1	Auf Anfrage	
114	100	4"	114,3	100	80	114	80114LR1080BNUP	KROCK80-114	1	Auf Anfrage	
133	125		133		80	133	80133LR1080BNUP	KROCK80-133	1	Auf Anfrage	
		5"	139,7	125	80	140	80140LR1080BNUP	KROCK80-140	1	Auf Anfrage	
					80	159	80159LR1080BNUP	KROCK80-159	1	Auf Anfrage	
					80	168	80168LR1080BNUP	KROCK80-168	1	Auf Anfrage	
		8"	219	200	80	219	80219LR1080BNUP	KROCK80-219	1	Auf Anfrage	
		10"	273		80	273	80273LR1080BNUP	KROCK80-273	1	Auf Anfrage	

Schalen bis Außendurchmesser ≤ 200 mm: ein Stück.
Schalen bis Außendurchmesser > 200 mm: zwei Stück.



K-FLEX® K-ROCK ▶ SCHALEN

K-FLEX® K-ROCK ▶ SCHALEN 1 M

DÄMMDICKE 100 MM

KUPFERROHR CU

EISENROHR FE

Außen-ø ▼ (mm) ▼	Nennweite ▼ DN ▼	▼ Zoll ▼	Außen-ø ▼ (mm) ▼	Nennweite ▼ DN ▼	Dimension ▼ (mm) ▼	▼ Artikelnummer ▼	▼ Bestellnummer ▼	▼ m/Karton ▼	▼ EUR/m ▼
42	40	1+1/4"	42,4	32	100 42	1A042LR1080BNUP	KROCK100-042	2	Auf Anfrage
		1+1/2"	48,3	40	100 48	1A048LR1080BNUP	KROCK100-048	1	Auf Anfrage
54	50	2"	54	50	100 54	1A054LR1080BNUP	KROCK100-054	1	Auf Anfrage
		2"	60,3	50	100 60	1A060LR1080BNUP	KROCK100-060	1	Auf Anfrage
64			63,5		100 64	1A064LR1080BNUP	KROCK100-064	1	Auf Anfrage
70			70		100 70	1A070LR1080BNUP	KROCK100-070	1	Auf Anfrage
76,1	65	2+1/2"	76,1	65	100 76	1A076LR1080BNUP	KROCK100-076	1	Auf Anfrage
88,9	80	3"	88,9	80	100 89	1A089LR1080BNUP	KROCK100-089	1	Auf Anfrage
		3+1/2"	101,6		100 102	1A102LR1080BNUP	KROCK100-102	1	Auf Anfrage
108	100		108		100 108	1A108LR1080BNUP	KROCK100-108	1	Auf Anfrage
114	100	4"	114,3	100	100 114	1A114LR1080BNUP	KROCK100-114	1	Auf Anfrage
133	125		133		100 133	1A133LR1080BNUP	KROCK100-133	1	Auf Anfrage
		5"	139,7	125	100 140	1A140LR1080BNUP	KROCK100-140	1	Auf Anfrage
					100 159	1A159LR1080BNUP	KROCK100-159	1	Auf Anfrage
					100 168	1A168LR1080BNUP	KROCK100-168	1	Auf Anfrage
		8"	219	200	100 219	1A219LR1080BNUP	KROCK100-219	1	Auf Anfrage
		10"	273		100 273	1A273LR1080BNUP	KROCK100-273	1	Auf Anfrage

DÄMMDICKE 120 MM

KUPFERROHR CU

EISENROHR FE

Außen-ø ▼ (mm) ▼	Nennweite ▼ DN ▼	▼ Zoll ▼	Außen-ø ▼ (mm) ▼	Nennweite ▼ DN ▼	Dimension ▼ (mm) ▼	▼ Artikelnummer ▼	▼ Bestellnummer ▼	▼ m/Karton ▼	▼ EUR/m ▼
		1+1/2"	48,3	40	120 48	1C048LR1080BNUP	KROCK120-048	1	Auf Anfrage
54	50		54		120 54	1C054LR1080BNUP	KROCK120-054	1	Auf Anfrage
88,9	80	3"	88,9	80	120 89	1C089LR1080BNUP	KROCK120-089	1	Auf Anfrage
		3+1/2"	101,6		120 102	1C102LR1080BNUP	KROCK120-102	1	Auf Anfrage
108	100		108		120 108	1C108LR1080BNUP	KROCK120-108	1	Auf Anfrage
114	100	4"	114,3	100	120 114	1C114LR1080BNUP	KROCK120-114	1	Auf Anfrage
133	125		133		120 133	1C133LR1080BNUP	KROCK120-133	1	Auf Anfrage
		5"	139,7	125	120 140	1C140LR1080BNUP	KROCK120-140	1	Auf Anfrage
					120 159	1C159LR1080BNUP	KROCK120-159	1	Auf Anfrage
					120 168	1C168LR1080BNUP	KROCK120-168	1	Auf Anfrage
		8"	219	200	120 219	1C219LR1080BNUP	KROCK120-219	1	Auf Anfrage
		10"	273		120 273	1C273LR1080BNUP	KROCK120-273	1	Auf Anfrage

Schalen bis Außendurchmesser ≤ 200 mm: ein Stück.
Schalen bis Außendurchmesser > 200 mm: zwei Stück.

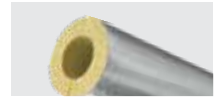
K-FLEX® K-ROCK ALU ▶ SCHALEN 1 M
DÄMMDICKE 20 MM

KUPFERROHR CU			EISENROHR FE			Dimension		Artikelnummer	Bestellnummer	m/Karton	EUR/m
Außen-ø (mm)	Nennweite DN	Zoll	Außen-ø (mm)	Nennweite DN	Dimension (mm)						
15	10	1/4"	13,5	8	20	15	20015LR1080BARP	KROCKALU20-015	48	Auf Anfrage	
18	15	3/8"	17,2	10	20	18	20018LR1080BARP	KROCKALU20-018	42	Auf Anfrage	
22	20	1/2"	21,3	15	20	22	20022LR1080BARP	KROCKALU20-022	36	Auf Anfrage	
28	25	3/4"	26,9	20	20	28	20028LR1080BARP	KROCKALU20-028	30	Auf Anfrage	
					20	34	20034LR1080BARP	KROCKALU20-034/50	25	Auf Anfrage	
42	40	1+1/4"	42,4	32	20	42	20042LR1080BARP	KROCKALU20-042	20	Auf Anfrage	
		1+1/2"	48,3	40	20	48	20048LR1080BARP	KROCKALU20-048	16	Auf Anfrage	
54	50		54		20	54	20054LR1080BARP	KROCKALU20-054	16	Auf Anfrage	
		2"	60,3	50	20	60	20060LR1080BARP	KROCKALU20-060	14	Auf Anfrage	
64			63,5		20	64	20064LR1080BARP	KROCKALU20-064	12	Auf Anfrage	
70			70		20	70	20070LR1080BARP	KROCKALU20-070	12	Auf Anfrage	
76,1	65	2+1/2"	76,1	65	20	76	20076LR1080BARP	KROCKALU20-076	9	Auf Anfrage	
88,9	80	3"	88,9	80	20	89	20089LR1080BARP	KROCKALU20-089	9	Auf Anfrage	
		3+1/2"	101,6		20	102	20102LR1080BARP	KROCKALU20-102	6	Auf Anfrage	
108	100		108		20	108	20108LR1080BARP	KROCKALU20-108	6	Auf Anfrage	
114	100	4"	114,3	100	20	114	20114LR1080BARP	KROCKALU20-114	5	Auf Anfrage	

DÄMMDICKE 25 MM

KUPFERROHR CU			EISENROHR FE			Dimension		Artikelnummer	Bestellnummer	m/Karton	EUR/m
Außen-ø (mm)	Nennweite DN	Zoll	Außen-ø (mm)	Nennweite DN	Dimension (mm)						
15	10	1/4"	13,5	8	25	15	25015LR1080BARP	KROCKALU25-015	36	Auf Anfrage	
18	15	3/8"	17,2	10	25	18	25018LR1080BARP	KROCKALU25-018	30	Auf Anfrage	
22	20	1/2"	21,3	15	25	22	25022LR1080BARP	KROCKALU25-022	25	Auf Anfrage	
28	25	3/4"	26,9	20	25	28	25028LR1080BARP	KROCKALU25-028	25	Auf Anfrage	
					25	34	25034LR1080BARP	KROCKALU25-034	20	Auf Anfrage	
42	40	1+1/4"	42,4	32	25	42	25042LR1080BARP	KROCKALU25-042	16	Auf Anfrage	
		1+1/2"	48,3	40	25	48	25048LR1080BARP	KROCKALU25-048	16	Auf Anfrage	
64			63,5		25	64	25064LR1080BARP	KROCKALU25-064	9	Auf Anfrage	
76,1	65	2+1/2"	76,1	65	25	76	25076LR1080BARP	KROCKALU25-076	9	Auf Anfrage	
88,9	80	3"	88,9	80	25	89	25089LR1080BARP	KROCKALU25-089	6	Auf Anfrage	
108	100		108		25	108	25108LR1080BARP	KROCKALU25-108	5	Auf Anfrage	

Schalen bis Außendurchmesser ≤ 200 mm: ein Stück.
Schalen bis Außendurchmesser > 200 mm: zwei Stück.



K-FLEX® K-ROCK ALU ▶ SCHALEN

K-FLEX® K-ROCK ALU ▶ SCHALEN 1 M

DÄMMDICKE 30 MM

KUPFERROHR CU			EISENROHR FE			Dimension		Artikelnummer	Bestellnummer	m/Karton	EUR/m
Außen-ø (mm)	Nennweite DN	Zoll	Außen-ø (mm)	Nennweite DN	(mm)	(mm)					
15	10	1/4"	13,5	8	30	15	30015LR1080BARP	KROCKALU30-015	25	Auf Anfrage	
18	15	3/8"	17,2	10	30	18	30018LR1080BARP	KROCKALU30-018	25	Auf Anfrage	
22	20	1/2"	21,3	15	30	22	30022LR1080BARP	KROCKALU30-022	20	Auf Anfrage	
28	25	3/4"	26,9	20	30	28	30028LR1080BARP	KROCKALU30-028	16	Auf Anfrage	
					30	34	30034LR1080BARP	KROCKALU30-034	16	Auf Anfrage	
42	40	1+1/4"	42,4	32	30	42	30042LR1080BARP	KROCKALU30-042	14	Auf Anfrage	
		1+1/2"	48,3	40	30	48	30048LR1080BARP	KROCKALU30-048	12	Auf Anfrage	
54	50		54		30	54	30054LR1080BARP	KROCKALU30-054	9	Auf Anfrage	
		2"	60,3	50	30	60	30060LR1080BARP	KROCKALU30-060/50	9	Auf Anfrage	
64			63,5		30	64	30064LR1080BARP	KROCKALU30-064	9	Auf Anfrage	
70			70		30	70	30070LR1080BARP	KROCKALU30-070	9	Auf Anfrage	
76,1	65	2+1/2"	76,1	65	30	76	30076LR1080BARP	KROCKALU30-076	7	Auf Anfrage	
88,9	80	3"	88,9	80	30	89	30089LR1080BARP	KROCKALU30-089	6	Auf Anfrage	
		3+1/2"	101,6		30	102	30102LR1080BARP	KROCKALU30-102	5	Auf Anfrage	
108	100		108		30	108	30108LR1080BARP	KROCKALU30-108	4	Auf Anfrage	
114	100	4"	114,3	100	30	114	30114LR1080BARP	KROCKALU30-114	4	Auf Anfrage	
133	125		133		30	133	30133LR1080BARP	KROCKALU30-133	4	Auf Anfrage	
		5"	139,7	125	30	140	30140LR1080BARP	KROCKALU30-140	4	Auf Anfrage	
					30	159	30159LR1080BARP	KROCKALU30-159	2	Auf Anfrage	
					30	168	30168LR1080BARP	KROCKALU30-168	2	Auf Anfrage	
		8"	219	200	30	219	30219LR1080BARP	KROCKALU30-219	1	Auf Anfrage	
		10"	273		30	273	30273LR1080BARP	KROCKALU30-273	1	Auf Anfrage	

DÄMMDICKE 40 MM

KUPFERROHR CU			EISENROHR FE			Dimension		Artikelnummer	Bestellnummer	m/Karton	EUR/m
Außen-ø (mm)	Nennweite DN	Zoll	Außen-ø (mm)	Nennweite DN	(mm)	(mm)					
15	10	1/4"	13,5	8	40	15	40015LR1080BARP	KROCKALU40-015	16	Auf Anfrage	
18	15	3/8"	17,2	10	40	18	40018LR1080BARP	KROCKALU40-018	16	Auf Anfrage	
22	20	1/2"	21,3	15	40	22	40022LR1080BARP	KROCKALU40-022	14	Auf Anfrage	
28	25	3/4"	26,9	20	40	28	40028LR1080BARP	KROCKALU40-028	12	Auf Anfrage	
					40	34	40034LR1080BARP	KROCKALU40-034	9	Auf Anfrage	
42	40	1+1/4"	42,4	32	40	42	40042LR1080BARP	KROCKALU40-042/100	9	Auf Anfrage	
		1+1/2"	48,3	40	40	48	40048LR1080BARP	KROCKALU40-048	9	Auf Anfrage	
54	50		54		40	54	40054LR1080BARP	KROCKALU40-054	8	Auf Anfrage	
		2"	60,3	50	40	60	40060LR1080BARP	KROCKALU40-060	6	Auf Anfrage	
64			63,5		40	64	40064LR1080BARP	KROCKALU40-064	6	Auf Anfrage	
70			70		40	70	40070LR1080BARP	KROCKALU40-070	6	Auf Anfrage	
76,1	65	2+1/2"	76,1	65	40	76	40076LR1080BARP	KROCKALU40-076/50	5	Auf Anfrage	
88,9	80	3"	88,9	80	40	89	40089LR1080BARP	KROCKALU40-089	4	Auf Anfrage	
		3+1/2"	101,6		40	102	40102LR1080BARP	KROCKALU40-102	4	Auf Anfrage	
108	100		108		40	108	40108LR1080BARP	KROCKALU40-108	4	Auf Anfrage	
114	100	4"	114,3	100	40	114	40114LR1080BARP	KROCKALU40-114	4	Auf Anfrage	
133	125		133		40	133	40133LR1080BARP	KROCKALU40-133	2	Auf Anfrage	
		5"	139,7	125	40	140	40140LR1080BARP	KROCKALU40-140	2	Auf Anfrage	
					40	159	40159LR1080BARP	KROCKALU40-159	1	Auf Anfrage	
					40	168	40168LR1080BARP	KROCKALU40-168	1	Auf Anfrage	
		8"	219	200	40	219	40219LR1080BARP	KROCKALU40-219	1	Auf Anfrage	
		10"	273		40	273	40273LR1080BARP	KROCKALU40-273	1	Auf Anfrage	

Schalen bis Außendurchmesser ≤ 200 mm: ein Stück.
Schalen bis Außendurchmesser > 200 mm: zwei Stück.

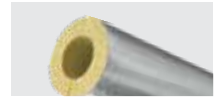

K-FLEX® K-ROCK ALU ▶ SCHALEN 1 M										
DÄMMDICKE 50 MM										
KUPFERROHR CU					EISENROHR FE					
Außen-ø ▼ (mm) ▼	Nennweite ▼ DN ▼	Zoll ▼	Außen-ø ▼ (mm) ▼	Nennweite ▼ DN ▼	Dimension ▼ (mm) ▼		▼ Artikelnummer ▼	▼ Bestellnummer ▼	▼ m/Karton ▼	▼ EUR/m ▼
18	15	3/8"	17,2	10	50	18	50018LR1080BARP	KROCKALU50-018	9	Auf Anfrage
22	20	1/2"	21,3	15	50	22	50022LR1080BARP	KROCKALU50-022	9	Auf Anfrage
28	25	3/4"	26,9	20	50	28	50028LR1080BARP	KROCKALU50-028	9	Auf Anfrage
					50	34	50034LR1080BARP	KROCKALU50-034	8	Auf Anfrage
42	40	1+1/4"	42,4	32	50	42	50042LR1080BARP	KROCKALU50-042/100	6	Auf Anfrage
		1+1/2"	48,3	40	50	48	50048LR1080BARP	KROCKALU50-048	6	Auf Anfrage
54	50		54		50	54	50054LR1080BARP	KROCKALU50-054	5	Auf Anfrage
		2"	60,3	50	50	60	50060LR1080BARP	KROCKALU50-060	5	Auf Anfrage
64			63,5		50	64	50064LR1080BARP	KROCKALU50-064	5	Auf Anfrage
70			70		50	70	50070LR1080BARP	KROCKALU50-070	4	Auf Anfrage
76,1	65	2+1/2"	76,1	65	50	76	50076LR1080BARP	KROCKALU50-076	4	Auf Anfrage
88,9	80	3"	88,9	80	50	89	50089LR1080BARP	KROCKALU50-089	4	Auf Anfrage
		3+1/2"	101,6		50	102	50102LR1080BARP	KROCKALU50-102	3	Auf Anfrage
108	100		108		50	108	50108LR1080BARP	KROCKALU50-108	2	Auf Anfrage
114	100	4"	114,3	100	50	114	50114LR1080BARP	KROCKALU50-114	2	Auf Anfrage
133	125		133		50	133	50133LR1080BARP	KROCKALU50-133	2	Auf Anfrage
		5"	139,7	125	50	140	50140LR1080BARP	KROCKALU50-140	1	Auf Anfrage
					50	159	50159LR1080BARP	KROCKALU50-159	1	Auf Anfrage
					50	168	50168LR1080BARP	KROCKALU50-168	1	Auf Anfrage
		8"	219	200	50	219	50219LR1080BARP	KROCKALU50-219	1	Auf Anfrage
		10"	273		50	273	50273LR1080BARP	KROCKALU50-273	1	Auf Anfrage
DÄMMDICKE 60 MM										
KUPFERROHR CU					EISENROHR FE					
Außen-ø ▼ (mm) ▼	Nennweite ▼ DN ▼	Zoll ▼	Außen-ø ▼ (mm) ▼	Nennweite ▼ DN ▼	Dimension ▼ (mm) ▼		▼ Artikelnummer ▼	▼ Bestellnummer ▼	▼ m/Karton ▼	▼ EUR/m ▼
18	15	3/8"	17,2	10	60	18	60018LR1080BARP	KROCKALU60-018	7	Auf Anfrage
22	20	1/2"	21,3	15	60	22	60022LR1080BARP	KROCKALU60-022	6	Auf Anfrage
28	25	3/4"	26,9	20	60	28	60028LR1080BARP	KROCKALU60-028	6	Auf Anfrage
					60	34	60034LR1080BARP	KROCKALU60-034	5	Auf Anfrage
42	40	1+1/4"	42,4	32	60	42	60042LR1080BARP	KROCKALU60-042	5	Auf Anfrage
		1+1/2"	48,3	40	60	48	60048LR1080BARP	KROCKALU60-048	4	Auf Anfrage
54	50		54		60	54	60054LR1080BARP	KROCKALU60-054	4	Auf Anfrage
		2"	60,3	50	60	60	60060LR1080BARP	KROCKALU60-060	4	Auf Anfrage
64			63,5		60	64	60064LR1080BARP	KROCKALU60-064	4	Auf Anfrage
70			70		60	70	60070LR1080BARP	KROCKALU60-070	4	Auf Anfrage
76,1	65	2+1/2"	76,1	65	60	76	60076LR1080BARP	KROCKALU60-076	4	Auf Anfrage
88,9	80	3"	88,9	80	60	89	60089LR1080BARP	KROCKALU60-089	2	Auf Anfrage
		3+1/2"	101,6		60	102	60102LR1080BARP	KROCKALU60-102	2	Auf Anfrage
108	100		108		60	108	60108LR1080BARP	KROCKALU60-108	2	Auf Anfrage
114	100	4"	114,3	100	60	114	60114LR1080BARP	KROCKALU60-114	2	Auf Anfrage
133	125		133		60	133	60133LR1080BARP	KROCKALU60-133	1	Auf Anfrage
		5"	139,7	125	60	140	60140LR1080BARP	KROCKALU60-140	1	Auf Anfrage
					60	159	60159LR1080BARP	KROCKALU60-159	1	Auf Anfrage
					60	168	60168LR1080BARP	KROCKALU60-168	1	Auf Anfrage
		8"	219	200	60	219	60219LR1080BARP	KROCKALU60-219	1	Auf Anfrage
		10"	273		60	273	60273LR1080BARP	KROCKALU60-273	1	Auf Anfrage

Schalen bis Außendurchmesser ≤ 200 mm: ein Stück.
Schalen bis Außendurchmesser > 200 mm: zwei Stück.



K-FLEX® K-ROCK ALU ▶ SCHALEN

K-FLEX® K-ROCK ALU ▶ SCHALEN 1 M

DÄMMDICKE 70 MM

KUPFERROHR CU

EISENROHR FE

Außen-ø ▼ (mm) ▼	Nennweite ▼ DN ▼	Zoll ▼	Außen-ø ▼ (mm) ▼	Nennweite ▼ DN ▼	Dimension ▼ (mm) ▼		▼ Artikelnummer ▼	▼ Bestellnummer ▼	▼ m/Karton ▼	▼ EUR/m ▼
					70	34	70034LR1080BARP	KROCKALU70-034	4	Auf Anfrage
42	40	1+1/4"	42,4	32	70	42	70042LR1080BARP	KROCKALU70-042	4	Auf Anfrage
		1+1/2"	48,3	40	70	48	70048LR1080BARP	KROCKALU70-048	4	Auf Anfrage
54	50	2"	54		70	54	70054LR1080BARP	KROCKALU70-054	4	Auf Anfrage
			60,3	50	70	60	70060LR1080BARP	KROCKALU70-060	4	Auf Anfrage
64			63,5		70	64	70064LR1080BARP	KROCKALU70-064	3	Auf Anfrage
70			70		70	70	70070LR1080BARP	KROCKALU70-070	2	Auf Anfrage
76,1	65	2+1/2"	76,1	65	70	76	70076LR1080BARP	KROCKALU70-076	2	Auf Anfrage
88,9	80	3"	88,9	80	70	89	70089LR1080BARP	KROCKALU70-089	2	Auf Anfrage
		3+1/2"	101,6		70	102	70102LR1080BARP	KROCKALU70-102	1	Auf Anfrage
108	100		108		70	108	70108LR1080BARP	KROCKALU70-108	1	Auf Anfrage
114	100	4"	114,3	100	70	114	70114LR1080BARP	KROCKALU70-114	1	Auf Anfrage
133	125	5"	133		70	133	70133LR1080BARP	KROCKALU70-133	1	Auf Anfrage
			139,7	125	70	140	70140LR1080BARP	KROCKALU70-140	1	Auf Anfrage
					70	159	70159LR1080BARP	KROCKALU70-159	1	Auf Anfrage
					70	168	70168LR1080BARP	KROCKALU70-168	1	Auf Anfrage
		8"	219	200	70	219	70219LR1080BARP	KROCKALU70-219	1	Auf Anfrage
		10"	273		70	273	70273LR1080BARP	KROCKALU70-273	1	Auf Anfrage

DÄMMDICKE 80 MM

KUPFERROHR CU

EISENROHR FE

Außen-ø ▼ (mm) ▼	Nennweite ▼ DN ▼	Zoll ▼	Außen-ø ▼ (mm) ▼	Nennweite ▼ DN ▼	Dimension ▼ (mm) ▼		▼ Artikelnummer ▼	▼ Bestellnummer ▼	▼ m/Karton ▼	▼ EUR/m ▼
					80	34	80034LR1080BARP	KROCKALU80-034	4	Auf Anfrage
42	40	1+1/4"	42,4	32	80	42	80042LR1080BARP	KROCKALU80-042	3	Auf Anfrage
		1+1/2"	48,3	40	80	48	80048LR1080BARP	KROCKALU80-048	2	Auf Anfrage
54	50	2"	54		80	54	80054LR1080BARP	KROCKALU80-054	2	Auf Anfrage
			60,3	50	80	60	80060LR1080BARP	KROCKALU80-060	2	Auf Anfrage
64			63,5		80	64	80064LR1080BARP	KROCKALU80-064	2	Auf Anfrage
70			70		80	70	80070LR1080BARP	KROCKALU80-070	2	Auf Anfrage
76,1	65	2+1/2"	76,1	65	80	76	80076LR1080BARP	KROCKALU80-076/100	1	Auf Anfrage
88,9	80	3"	88,9	80	80	89	80089LR1080BARP	KROCKALU80-089	1	Auf Anfrage
		3+1/2"	101,6		80	102	80102LR1080BARP	KROCKALU80-102	1	Auf Anfrage
108	100		108		80	108	80108LR1080BARP	KROCKALU80-108	1	Auf Anfrage
114	100	4"	114,3	100	80	114	80114LR1080BARP	KROCKALU80-114	1	Auf Anfrage
133	125	5"	133		80	133	80133LR1080BARP	KROCKALU80-133	1	Auf Anfrage
			139,7	125	80	140	80140LR1080BARP	KROCKALU80-140	1	Auf Anfrage
					80	159	80159LR1080BARP	KROCKALU80-159	1	Auf Anfrage
					80	168	80168LR1080BARP	KROCKALU80-168	1	Auf Anfrage
		8"	219	200	80	219	80219LR1080BARP	KROCKALU80-219	1	Auf Anfrage
		10"	273		80	273	80273LR1080BARP	KROCKALU80-273	1	Auf Anfrage

Schalen bis Außendurchmesser ≤ 200 mm: ein Stück.
Schalen bis Außendurchmesser > 200 mm: zwei Stück.

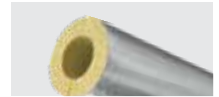
K-FLEX® K-ROCK ALU ▶ SCHALEN 1 M
DÄMMDICKE 100 MM
KUPFERROHR CU
EISENROHR FE

Außen-ø ▼ (mm) ▼	Nennweite ▼ DN ▼	Zoll ▼	Außen-ø ▼ (mm) ▼	Nennweite ▼ DN ▼	Dimension ▼ (mm) ▼	Artikelnummer ▼	Bestellnummer ▼	m/Karton ▼	EUR/m ▼	
42	40	1+1/4"	42,4	32	100	42	1A042LR1080BARP	KROCKALU100-042	1	Auf Anfrage
		1+1/2"	48,3	40	100	48	1A048LR1080BARP	KROCKALU100-048	1	Auf Anfrage
54	50	2"	54		100	54	1A054LR1080BARP	KROCKALU100-054	1	Auf Anfrage
		2"	60,3	50	100	60	1A060LR1080BARP	KROCKALU100-060	1	Auf Anfrage
64			63,5		100	64	1A064LR1080BARP	KROCKALU100-064	1	Auf Anfrage
70			70		100	70	1A070LR1080BARP	KROCKALU100-070	1	Auf Anfrage
76,1	65	2+1/2"	76,1	65	100	76	1A076LR1080BARP	KROCKALU100-076	1	Auf Anfrage
88,9	80	3"	88,9	80	100	89	1A089LR1080BARP	KROCKALU100-089	1	Auf Anfrage
		3+1/2"	101,6		100	102	1A102LR1080BARP	KROCKALU100-102	1	Auf Anfrage
108	100		108		100	108	1A108LR1080BARP	KROCKALU100-108	1	Auf Anfrage
114	100	4"	114,3	100	100	114	1A114LR1080BARP	KROCKALU100-114	1	Auf Anfrage
133	125		133		100	133	1A133LR1080BARP	KROCKALU100-133	1	Auf Anfrage
		5"	139,7	125	100	140	1A140LR1080BARP	KROCKALU100-140	1	Auf Anfrage
					100	159	1A159LR1080BARP	KROCKALU100-159	1	Auf Anfrage
					100	168	1A168LR1080BARP	KROCKALU100-168	1	Auf Anfrage
		8"	219	200	100	219	1A219LR1080BARP	KROCKALU100-219	1	Auf Anfrage
		10"	273		100	273	1A273LR1080BARP	KROCKALU100-273	1	Auf Anfrage

DÄMMDICKE 120 MM
KUPFERROHR CU
EISENROHR FE

Außen-ø ▼ (mm) ▼	Nennweite ▼ DN ▼	Zoll ▼	Außen-ø ▼ (mm) ▼	Nennweite ▼ DN ▼	Dimension ▼ (mm) ▼	Artikelnummer ▼	Bestellnummer ▼	m/Karton ▼	EUR/m ▼	
		1+1/2"	48,3	40	120	48	1C048LR1080BARP	KROCKALU120-048	1	Auf Anfrage
54	50		54		120	54	1C054LR1080BARP	KROCKALU120-054	1	Auf Anfrage
88,9	80	3"	88,9	80	120	89	1C089LR1080BARP	KROCKALU120-089	1	Auf Anfrage
		3+1/2"	101,6		120	102	1C102LR1080BARP	KROCKALU120-102	1	Auf Anfrage
108	100		108		120	108	1C108LR1080BARP	KROCKALU120-108	1	Auf Anfrage
114	100	4"	114,3	100	120	114	1C114LR1080BARP	KROCKALU120-114	1	Auf Anfrage
133	125		133		120	133	1C133LR1080BARP	KROCKALU120-133	1	Auf Anfrage
		5"	139,7	125	120	140	1C140LR1080BARP	KROCKALU120-140	1	Auf Anfrage
					120	159	1C159LR1080BARP	KROCKALU120-159	1	Auf Anfrage
					120	168	1C168LR1080BARP	KROCKALU120-168	1	Auf Anfrage
		8"	219	200	120	219	1C219LR1080BARP	KROCKALU120-219	1	Auf Anfrage
		10"	273		120	273	1C273LR1080BARP	KROCKALU120-273	1	Auf Anfrage

Schalen bis Außendurchmesser ≤ 200 mm: ein Stück.
Schalen bis Außendurchmesser > 200 mm: zwei Stück.



K-FLEX® K-ROCK ▶ SCHALEN MIT DÄMMDICKEN GEMÄß GEG-ANFORDERUNGEN

K-FLEX® K-ROCK ▶ SCHALEN 1 M

ANWENDUNG (50% GEG - MINDESTANFORDERUNG)

▼ Beschreibung ▼	Ist-Dicke ▼ (mm) ▼	Dimension ▼ (mm) ▼		▼ Artikelnummer ▼	▼ Bestellnummer ▼	▼ m/Karton ▼	▼ EUR/m ▼
K-FLEX® K-ROCK ALU ISOLIERSCHALE	20	20	34	20034LR1080BARP	KROCKALU20-034/50	25	Auf Anfrage
K-FLEX® K-ROCK ALU ISOLIERSCHALE	21	20	42	21042LR1080BARP	KROCKALU20-042/50	20	Auf Anfrage
K-FLEX® K-ROCK ALU ISOLIERSCHALE	23	20	48	23048LR1080BARP	KROCKALU20-048/50	16	Auf Anfrage
K-FLEX® K-ROCK ALU ISOLIERSCHALE	28	30	54	28054LR1080BARP	KROCKALU30-054/50	9	Auf Anfrage
K-FLEX® K-ROCK ALU ISOLIERSCHALE	30	30	60	30060LR1080BARP	KROCKALU30-060/50	9	Auf Anfrage
K-FLEX® K-ROCK ALU ISOLIERSCHALE	33	30	64	33064LR1080BARP	KROCKALU30-064/50	9	Auf Anfrage
K-FLEX® K-ROCK ALU ISOLIERSCHALE	40	40	76	40076LR1080BARP	KROCKALU40-076/50	5	Auf Anfrage
K-FLEX® K-ROCK ALU ISOLIERSCHALE	47	50	89	47089LR1080BARP	KROCKALU50-089/50	4	Auf Anfrage
K-FLEX® K-ROCK ALU ISOLIERSCHALE	55	60	108	55108LR1080BARP	KROCKALU60-108/50	2	Auf Anfrage

ANWENDUNG (100% GEG - MINDESTANFORDERUNG)

▼ Beschreibung ▼	Ist-Dicke ▼ (mm) ▼	Dimension ▼ (mm) ▼		▼ Artikelnummer ▼	▼ Bestellnummer ▼	▼ m/Karton ▼	▼ EUR/m ▼
K-FLEX® K-ROCK ALU ISOLIERSCHALE	23	20	15	23015LR1080BARP	KROCKALU20-015/100	39	Auf Anfrage
K-FLEX® K-ROCK ALU ISOLIERSCHALE	22	20	18	22018LR1080BARP	KROCKALU20-018/100	39	Auf Anfrage
K-FLEX® K-ROCK ALU ISOLIERSCHALE	22	20	22	22022LR1080BARP	KROCKALU20-022/100	34	Auf Anfrage
K-FLEX® K-ROCK ALU ISOLIERSCHALE	22	20	28	22028LR1080BARP	KROCKALU20-028/100	25	Auf Anfrage
K-FLEX® K-ROCK ALU ISOLIERSCHALE	34	30	28	34028LR1080BARP	KROCKALU30-028/100	16	Auf Anfrage
K-FLEX® K-ROCK ALU ISOLIERSCHALE	33	30	35	33035LR1080BARP	KROCKALU30-035/100	13	Auf Anfrage
K-FLEX® K-ROCK ALU ISOLIERSCHALE	40	40	42	40042LR1080BARP	KROCKALU40-042/100	9	Auf Anfrage
K-FLEX® K-ROCK ALU ISOLIERSCHALE	43	50	42	43042LR1080BARP	-	-	Auf Anfrage
K-FLEX® K-ROCK ALU ISOLIERSCHALE	46	50	48	46048LR1080BARP	KROCKALU50-048/100	6	Auf Anfrage
K-FLEX® K-ROCK ALU ISOLIERSCHALE	55	60	54	55054LR1080BARP	KROCKALU60-054/100	4	Auf Anfrage
K-FLEX® K-ROCK ALU ISOLIERSCHALE	59	60	60	59060LR1080BARP	KROCKALU60-060/100	4	Auf Anfrage
K-FLEX® K-ROCK ALU ISOLIERSCHALE	66	70	64	66064LR1080BARP	KROCKALU70-064/100	3	Auf Anfrage
K-FLEX® K-ROCK ALU ISOLIERSCHALE	80	80	76	80076LR1080BARP	KROCKALU80-076/100	1	Auf Anfrage
K-FLEX® K-ROCK ALU ISOLIERSCHALE	94	100	89	94089LR1080BARP	KROCKALU100-089/100	1	Auf Anfrage

K-FLEX[®]

PU

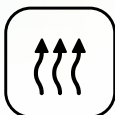



K-FLEX® PU

- ▶ Hervorragende Qualität kombiniert mit hohen wirtschaftlichen Einsparungen
- ▶ Schnell und einfach zu installieren
- ▶ Maßstabilität und Präzision durch den Klebeverschluss der grauen PVC-Ummantelung
- ▶ Hervorragende Beständigkeit gegen Kondensation und Korrosion
- ▶ Beständig gegen Mikroben, Insekten und Schimmel
- ▶ Frei von FCKW und H-FCKW

TECHNISCHE DATEN

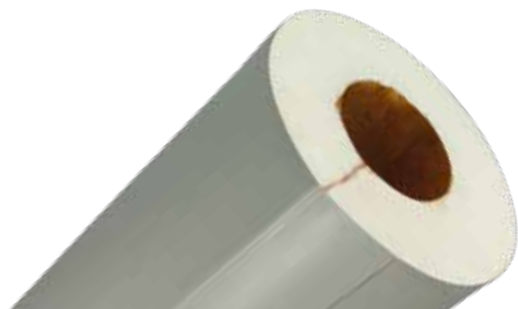

K-FLEX® PU ► TECHNISCHE DATEN		
▼ Eigenschaft ▼	▼ Werte ▼	▼ Referenzstd. ▼
Temperaturbereich	Max +110 °C	
Wärmeleitfähigkeit λ W/(m•K)	+40 °C = 0,0349	EN ISO 8497
Brandverhalten	Euroclass E	EN 13501-1
Art der Außenveredelung	PVC	
Zulassungen	ETA	

K-FLEX® behält sich das Recht vor, die Daten und die technischen Eigenschaften ohne Vorankündigung zu ändern.

K-FLEX® PU ► PRODUKTPALETTE			
	▼ Länge ▼	▼ Dämmdicke ▼	▼ Innendurchmesser ▼
K-FLEX® PU - Schläuche	1 m	20 - 25 - 30 - 40 mm	von 15 bis 114 mm

BASIS-PRODUKTPALETTE

K-FLEX® PU ist ein äußerst vielseitiges Produkt auf der Basis von Polyurethan-Hartschaum, das aufgrund seiner hervorragenden Eigenschaften und technischen Leistung für eine Vielzahl von Anwendungen eingesetzt werden kann.

Die äußere PVC-Ummantelung bietet einen zusätzlichen Schutz der PU-Isolierung und ästhetischen wie auch praktischen Nutzen, da sie beispielsweise abwaschbar ist.

K-FLEX® PU bietet eine hervorragende Wärmedämmung bei reduzierter Dicke und ermöglicht es damit, Energie zu sparen und gleichzeitig Volumen und Gewicht zu reduzieren.

HAUPTANWENDUNGEN

- Wärmedämmstoffe für Gebäude
- Industrie-, Gewerbe- und Haushaltskühlung
- Transport bei kontrollierten Temperaturen
- Aeraulische Systeme

K-FLEX® ZUBEHÖR



K-FLEX® ENDMANSCHETTEN AUS ALUMINIUM AUF ROLLEN

K-FLEX® PU ▶ SCHLÄUCHE 1 M
DÄMMDICKE 20 MM

KUPFERROHR CU			EISENROHR FE							
Außen-ø ▼ (mm) ▼	Nennweite ▼ DN ▼	▼ Zoll ▼	Außen-ø ▼ (mm) ▼	Nennweite ▼ DN ▼	Dimension ▼ (mm) ▼	▼ Artikelnummer ▼	▼ Bestellnummer ▼	▼ m/Karton ▼	▼ EUR/m ▼	
15	10	1/4"	13,5	8	20	15	200152143PUPV	PU20-015/PVC/100	70	41,51
18	15	3/8"	17,2	10	20	18	200182143PUPV	PU20-018/PVC/100	70	41,53
22	20	1/2"	21,3	15	20	22	200222143PUPV39	PU20-022/PVC/100	39	44,45
28	25	3/4"	26,9	20	20	28	200282143PUPV30	PU20-028/PVC/100	30	49,73
35	32	1"	33,7	25	20	35	200352143PUPV25	PU20-035/PVC/50	25	47,95
42	40	1+1/4"	42,4	32	20	42	200422143PUPV16	PU20-042/PVC/50	16	61,54
		1+1/2"	48,3	40	20	48	200482143PUPV	PU20-048/PVC	24	Auf Anfrage
						57	200572143PUPV16	PU20-057/PVC	16	Auf Anfrage
		2"	60,3	50	20	60	200602143PUPV14	PU20-060/PVC	14	Auf Anfrage
76,1	65	2+1/2"	76,1	65	20	76	200762143PUPV09	PU20-076/PVC	9	Auf Anfrage
88,9	80	3"	88,9	80	20	89	200892143PUPV09	PU20-089/PVC	9	Auf Anfrage
108	100		108		20	108	201082143PUPV	PU20-108/PVC	6	Auf Anfrage
114	100	4"	114,3	100	20	114	201142143PUPV	PU20-114/PVC	9	Auf Anfrage

DÄMMDICKE 25 MM

KUPFERROHR CU			EISENROHR FE							
Außen-ø ▼ (mm) ▼	Nennweite ▼ DN ▼	▼ Zoll ▼	Außen-ø ▼ (mm) ▼	Nennweite ▼ DN ▼	Dimension ▼ (mm) ▼	▼ Artikelnummer ▼	▼ Bestellnummer ▼	▼ m/Karton ▼	▼ EUR/m ▼	
35	32	1"	33,7	25	25	35	250352143PUPV	PU25-035/PVC	28	Auf Anfrage
42	40	1+1/4"	42,4	32	25	42	250422143PUPV16	PU25-042/PVC	16	Auf Anfrage
		1+1/2"	48,3	40	25	48	250482143PUPV12	PU25-048/PVC	12	Auf Anfrage
						57	250572143PUPV09	PU25-057/PVC	9	Auf Anfrage
		2"	60,3	50	25	60	250602143PUPV09	PU25-060/PVC	9	Auf Anfrage
76,1	65	2+1/2"	76,1	65	25	76	250762143PUPV	PU25-076/PVC	12	Auf Anfrage
108	100		108		25	108	251082143PUPV	PU25-108/PVC	8	Auf Anfrage

DÄMMDICKE 30 MM

KUPFERROHR CU			EISENROHR FE							
Außen-ø ▼ (mm) ▼	Nennweite ▼ DN ▼	▼ Zoll ▼	Außen-ø ▼ (mm) ▼	Nennweite ▼ DN ▼	Dimension ▼ (mm) ▼	▼ Artikelnummer ▼	▼ Bestellnummer ▼	▼ m/Karton ▼	▼ EUR/m ▼	
22	20	1/2"	21,3	15	30	22	300222143PUPV	PU30-022/PVC	28	Auf Anfrage
28	25	3/4"	26,9	20	30	28	300282143PUPV16	PU30-028/PVC/100	16	67,97
35	32	1"	33,7	25	30	35	300352143PUPV16	PU30-035/PVC/100	16	69,78
42	40	1+1/4"	42,4	32	30	42	300422143PUPV14	PU30-042/PVC	14	Auf Anfrage
		1+1/2"	48,3	40	30	48	300482143PUPV09	PU30-048/PVC	9	Auf Anfrage
						57	300572143PUPV09	PU30-057/PVC	9	Auf Anfrage
		2"	60,3	50	30	60	300602143PUPV09	PU30-060/PVC/50	9	92,67
76,1	65	2+1/2"	76,1	65	30	76	300762143PUPV06	PU30-076/PVC	6	Auf Anfrage
88,9	80	3"	88,9	80	30	89	300892143PUPV05	PU30-089/PVC	5	Auf Anfrage
108	100		108		30	108	301082143PUPV05	PU30-108/PVC	5	Auf Anfrage
114	100	4"	114,3	100	30	114	301142143PUPV	PU30-114/PVC	6	Auf Anfrage

DÄMMDICKE 40 MM

KUPFERROHR CU			EISENROHR FE							
Außen-ø ▼ (mm) ▼	Nennweite ▼ DN ▼	▼ Zoll ▼	Außen-ø ▼ (mm) ▼	Nennweite ▼ DN ▼	Dimension ▼ (mm) ▼	▼ Artikelnummer ▼	▼ Bestellnummer ▼	▼ m/Karton ▼	▼ EUR/m ▼	
35	32	1"	33,7	25	40	35	400352143PUPV09	PU40-035/PVC	9	Auf Anfrage
42	40	1+1/4"	42,4	32	40	42	400422143PUPV09	PU40-042/PVC/100	9	Auf Anfrage
		1+1/2"	48,3	40	40	48	400482143PUPV09	PU40-048/PVC/100	9	108,76
						57	400572143PUPV	PU40-057/PVC	9	Auf Anfrage
		2"	60,3	50	40	60	400602143PUPV	PU40-060/PVC	9	Auf Anfrage
76,1	65	2+1/2"	76,1	65	40	76	400762143PUPV	PU40-076/PVC	8	Auf Anfrage
88,9	80	3"	88,9	80	40	89	400892143PUPV	PU40-089/PVC	6	Auf Anfrage

DÄMMDICKE 50 MM

KUPFERROHR CU			EISENROHR FE							
Außen-ø ▼ (mm) ▼	Nennweite ▼ DN ▼	▼ Zoll ▼	Außen-ø ▼ (mm) ▼	Nennweite ▼ DN ▼	Dimension ▼ (mm) ▼	▼ Artikelnummer ▼	▼ Bestellnummer ▼	▼ m/Karton ▼	▼ EUR/m ▼	
		1+1/2"	48,3	40	50	48	500482143PUPV	PU50-048/PVC	9	Auf Anfrage
					50	57	500572143PUPV	PU50-057/PVC	8	Auf Anfrage
		2"	60,3	50	50	60	500602143PUPV	PU50-060/PVC	8	Auf Anfrage
76,1	65	2+1/2"	76,1	65	50	76	500762143PUPV	PU50-076/PVC	6	Auf Anfrage



K-FLEX® PU ► BÖGEN MIT PVC

DÄMMDICKE 20 MM

KUPFERROHR CU			EISENROHR FE			Dimension		Artikelnummer	Bestellnummer	m/Karton	EUR/Stk
Außen-ø (mm)	Nennweite DN	Zoll	Außen-ø (mm)	Nennweite DN		(mm)					
15	10	1/4"	13,5	8		20	15	85K9PU20015PV	PU20-015C/PVC/100	60	52,14
18	15	3/8"	17,2	10		20	18	85K9PU20018PV	PU20-018C/PVC	60	Auf Anfrage
22	20	1/2"	21,3	15		20	22	85K9PU20022PV	PU20-022C/PVC/100	60	52,45
28	25	3/4"	26,9	20		20	28	85K9PU20028PV	PU20-028C/PVC/100	50	59,02
35	32	1"	33,7	25		20	35	85K9PU20035PV	PU20-035C/PVC/50	30	31,43
42	40	1+1/4"	42,4	32		20	42	85K9PU20042PV	PU20-042C/PVC/50	60	46,50
		1+1/2"	48,3	40		20	48	85K9PU20048PV	PU20-048C/PVC/50	60	49,64
		2"	60,3	50		20	60	85K9PU20060PV	PU20-060C/PVC	40	Auf Anfrage
76,1	65	2+1/2"	76,1	65		20	76	85K9PU20076PV	PU20-076C/PVC	20	Auf Anfrage
88,9	80	3"	88,9	80		20	89	85K9PU20089PV	PU20-089C/PVC	30	Auf Anfrage
108	100		108			20	108	85K9PU20108PV	PU20-108C/PVC	25	Auf Anfrage

DÄMMDICKE 30 MM

KUPFERROHR CU			EISENROHR FE			Dimension		Artikelnummer	Bestellnummer	m/Karton	EUR/Stk
Außen-ø (mm)	Nennweite DN	Zoll	Außen-ø (mm)	Nennweite DN		(mm)					
22	20	1/2"	21,3	15		30	22	85K9PU30022PV	PU30-022C/PVC	35	Auf Anfrage
28	25	3/4"	26,9	20		30	28	85K9PU30028PV	PU30-028C/PVC/100	30	60,60
35	32	1"	33,7	25		30	35	85K9PU30035PV	PU30-035C/PVC/100	20	66,23
42	40	1+1/4"	42,4	32		30	42	85K9PU30042PV	PU30-042C/PVC	20	Auf Anfrage
		1+1/2"	48,3	40		30	48	85K9PU30048PV	PU30-048C/PVC	35	Auf Anfrage
		2"	60,3	50		30	60	85K9PU30060PV	PU30-060C/PVC/100	20	79,95
76,1	65	2+1/2"	76,1	65		30	76	85K9PU30076PV	PU30-076C/PVC	35	Auf Anfrage
88,9	80	3"	88,9	80		30	89	85K9PU30089PV	PU30-089C/PVC	25	Auf Anfrage
108	100		108			30	108	85K9PU30108PV	PU30-108C/PVC	15	Auf Anfrage
114	100	4"	114,3	100		30	114	85K9PU30114PV	PU30-114C/PVC	15	Auf Anfrage

DÄMMDICKE 40 MM

KUPFERROHR CU			EISENROHR FE			Dimension		Artikelnummer	Bestellnummer	m/Karton	EUR/Stk
Außen-ø (mm)	Nennweite DN	Zoll	Außen-ø (mm)	Nennweite DN		(mm)					
28	25	3/4"	26,9	20		40	28	85K9PU40028PV	PU40-028C/PVC	35	Auf Anfrage
35	32	1"	33,7	25		40	35	85K9PU40035PV	PU40-035C/PVC	20	Auf Anfrage
42	40	1+1/4"	42,4	32		40	42	85K9PU40042PV	PU40-042C/PVC/100	20	Auf Anfrage
		1+1/2"	48,3	40		40	48	85K9PU40048PV	PU42-048C/PVC/100	40	Auf Anfrage
		2"	60,3	50		40	60	85K9PU40060PV	PU40-060C/PVC	25	Auf Anfrage
76,1	65	2+1/2"	76,1	65		40	76	85K9PU40076PV	PU40-076C/PVC	20	Auf Anfrage
88,9	80	3"	88,9	80		40	89	85K9PU40089PV	PU40-089C/PVC	15	Auf Anfrage

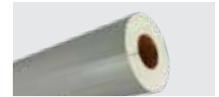
K-FLEX® PU ▶ ROHRSCHALEN MIT DÄMMDICKEN GEMÄß GEG-ANFORDERUNGEN

K-FLEX® PU ▶ SCHLÄUCHE 1 M							
ANWENDUNG (50% GEG - MINDESTANFORDERUNG)							
▼ Beschreibung ▼	Ist-Dicke ▼ (mm) ▼	Dimension ▼ (mm) ▼		▼ Artikelnummer ▼	▼ Bestellnummer ▼	▼ m/Karton ▼	▼ EUR/m ▼
K-FLEX® PU+ALU ROHRSCHALE	20	20	15	200152143PUAU	PU20-015/ALU/50	70	33,45
K-FLEX® PU+ALU ROHRSCHALE	20	20	18	200182143PUAU	PU20-018/ALU/50	70	33,45
K-FLEX® PU+ALU ROHRSCHALE	20	20	22	200222143PUAU	PU20-022/ALU/50	60	35,78
K-FLEX® PU+ALU ROHRSCHALE	20	20	28	200282143PUAU	PU20-028/ALU/50	48	40,04
K-FLEX® PU+PVC ROHRSCHALE	20	20	35	200352143PUPV	PU20-035/PVC/50	40	Auf Anfrage
K-FLEX® PU+PVC ROHRSCHALE	20	20	42	200422143PUPV	PU20-042/PVC/50	28	Auf Anfrage
K-FLEX® PU+PVC ROHRSCHALE	21	20	48	210482143PUPV	PU20-048/PVC/50	14	69,61
K-FLEX® PU+PVC ROHRSCHALE	30	30	60	300602143PUPV	PU30-060/PVC/50	15	Auf Anfrage
ANWENDUNG (100% GEG - MINDESTANFORDERUNG)							
Außen-ø ▼ (mm) ▼	Nennweite ▼ DN ▼	Dimension ▼ (mm) ▼		▼ Artikelnummer ▼	▼ Bestellnummer ▼	▼ m/Karton ▼	▼ EUR/m ▼
K-FLEX® PU+PVC ROHRSCHALE	20	20	15	200152143PUPV	PU20-015/PVC/100	70	41,51
K-FLEX® PU+PVC ROHRSCHALE	20	20	18	200182143PUPV	PU20-018/PVC/100	70	41,53
K-FLEX® PU+PVC ROHRSCHALE	20	20	22	200222143PUPV	PU20-022/PVC/100	60	Auf Anfrage
K-FLEX® PU+PVC ROHRSCHALE	20	20	28	200282143PUPV	PU20-028/PVC/100	48	Auf Anfrage
K-FLEX® PU+PVC ROHRSCHALE	30	30	28	300282143PUPV	PU30-028/PVC/100	28	Auf Anfrage
K-FLEX® PU+PVC ROHRSCHALE	30	30	35	300352143PUPV	PU30-035/PVC/100	24	Auf Anfrage
K-FLEX® PU+PVC ROHRSCHALE	39	40	42	390422143PUPV	PU40-042/PVC/100	9	99,82
K-FLEX® PU+PVC ROHRSCHALE	40	40	48	400482143PUPV	PU40-048/PVC/100	12	Auf Anfrage
K-FLEX® PU+PVC ROHRSCHALE	50	50	62	500622143PUPV	PU50-062/PVC/100	5	147,84

K-FLEX® PU ▶ BÖGEN MIT DÄMMDICKEN GEMÄß GEG-ANFORDERUNGEN

K-FLEX® PU ▶ BÖGEN							
ANWENDUNG (50% GEG - MINDESTANFORDERUNG)							
▼ Beschreibung ▼	Ist-Dicke ▼ (mm) ▼	Dimension ▼ (mm) ▼		▼ Artikelnummer ▼	▼ Bestellnummer ▼	▼ m/Karton ▼	▼ EUR/m ▼
K-FLEX® PU+PVC BOGEN	20	20	35	85K9PU20035PV	PU20-035C/PVC/50	30	31,43
K-FLEX® PU+PVC BOGEN	20	20	42	85K9PU20042PV	PU20-042C/PVC/50	60	46,50
K-FLEX® PU+PVC BOGEN	20	20	48	85K9PU20048PV	PU20-048C/PVC/50	60	49,64
ANWENDUNG (100% GEG - MINDESTANFORDERUNG)							
Außen-ø ▼ (mm) ▼	Nennweite ▼ DN ▼	Dimension ▼ (mm) ▼		▼ Artikelnummer ▼	▼ Bestellnummer ▼	▼ m/Karton ▼	▼ EUR/m ▼
K-FLEX® PU+PVC BOGEN	30	30	60	85K9PU30060PV	PU30-060C/PVC/100	20	79,95
K-FLEX® PU+PVC BOGEN	20	20	15	85K9PU20015PV	PU20-015C/PVC/100	60	52,14
K-FLEX® PU+PVC BOGEN	20	20	22	85K9PU20022PV	PU20-022C/PVC/100	60	52,45
K-FLEX® PU+PVC BOGEN	20	20	28	85K9PU20028PV	PU20-028C/PVC/100	50	59,02
K-FLEX® PU+PVC BOGEN	30	30	28	85K9PU30028PV	PU30-028C/PVC/100	30	60,60
K-FLEX® PU+PVC BOGEN	30	30	35	85K9PU30035PV	PU30-035C/PVC/100	20	66,23
K-FLEX® PU+PVC BOGEN	39	40	42	85K9PU39042PV	PU40-042C/PVC/100	40	115,86
K-FLEX® PU+PVC BOGEN	42	42	48	85K9PU42048PV	PU42-048C/PVC/100	40	123,84
K-FLEX® PU+PVC BOGEN	50	50	60	85K9PU50060PV	PU50-060C/PVC/100	20	206,57

A photograph of industrial pipes in a factory setting. The pipes are arranged in a long, parallel line, receding into the distance. One pipe in the foreground is wrapped in bright green insulation, while the others are wrapped in silver or grey insulation. The background shows a concrete wall and a ceiling with various pipes and structures.

UMMANTELUNGEN / ISOLIERSYSTEME

K-FLEX® SYSTEME **UND UMMANTELUNGEN**

K-FLEX® Elastomerisierungen stellen für eine Vielzahl von Anwendungen den idealen Dämmstoff dar. Sie überzeugen durch ihre hervorragenden thermischen und akustischen Dämmeigenschaften, genauso wie durch ihre Flexibilität und Verarbeitungsfreundlichkeit.

Um das Isolieren für besonders anspruchsvolle Anwendungsbedingungen zu erleichtern und somit auch sicherer zu machen, hat K-FLEX® Dämmsysteme und Ummantelungen (Claddings) entwickelt.

Die Wahl des richtigen K-FLEX® SYSTEMS hängt dabei von den jeweiligen Anforderungen ab. Das Lösungsspektrum reicht von UV-Schutz- und Farblackierungen über vorisolierte Solarleitungen mit Fühlerkabel bis hin zu schützenden Ummantelungsfolien, die mit allen handelsüblichen Dämmmaterialien kompatibel sind.

Am besten: K-FLEX®

PRODUKT UND ANWENDUNGSLEITFADEN

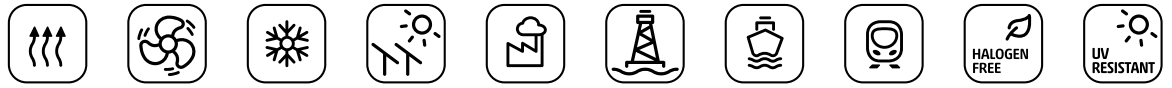



	HEIZUNG	KLIMAG- ERÄTE / LÜFTUNG	KÄLTE	SOLAR	INDUSTRIE	ÖL & GAS	SCHIFFS-BAU	WAGON-BAU	HALOGENFREI	UV-RESIS- TENT
K-FLEX® SOLAR R				•						•
K-FLEX® TWIN SOLAR SYSTEM				•						•
K-FLEX® COLOR SYSTEM	•	•	•	•	•					•
K-FLEX® AL CLAD SYSTEM	•	•	•		•					•
K-FLEX® IN CLAD SYSTEM					•	•	•	•		
K-FLEX® IC CLAD SYSTEM					•	•	•	•		

UMMANTELUNGEN / ISOLIERSYSTEME













03

K-FLEX® ▶ UMMANTELUNGEN / ISOLIERSYSTEME	
▼ Besondere Anforderungen ▼	▼ K-FLEX® Lösung ▼
Solaranwendungen	K-FLEX® SOLAR R K-FLEX® TWIN SOLAR SYSTEM
UV- / Witterungsschutz	K-FLEX® AL CLAD SYSTEM K-FLEX® IN CLAD SYSTEM K-FLEX® TWIN SOLAR SYSTEM
Farbliche Kennzeichnung	K-FLEX® COLOR SYSTEM
Ästhetische Gestaltung	K-FLEX® COLOR SYSTEM K-FLEX® AL CLAD SYSTEM
Reinigungsfreundlichkeit	Alle K-FLEX® Systeme
Besonders hohe Beständigkeit gegen chemische Einflüsse	K-FLEX® IN CLAD SYSTEM K-FLEX® AL CLAD SYSTEM
Stoß- und Schlagfestigkeit (mechanische Belastungen)	K-FLEX® AL CLAD SYSTEM K-FLEX® IN CLAD SYSTEM K-FLEX® IC CLAD SYSTEM K-FLEX® TWIN SOLAR SYSTEM
Besonders starke Erhöhung des Wasserdampfdiffusionswiderstands	K-FLEX® AL CLAD SYSTEM K-FLEX® IN CLAD SYSTEM
Schnelle und einfache Montage	Alle K-FLEX® Systeme

VERPACKUNGS- UND TRANSPORTÜBERSICHT

KARTONS	PRODUKTE	KARTONMASSE IN CM			KARTONS/ PALETTE	PALETTENMASSE IN CM			PALETTEN/ LKW	PALETTE
		LÄNGE	BREITE	HÖHE	MAX. ANZAHL	LÄNGE	BREITE	HÖHE	MAX. ANZAHL	
	Platten 1 m, großer Karton: K-FLEX® AL CLAD K-FLEX® COLOR K-FLEX® IC CLAD K-FLEX® IN CLAD	105	55	55	16	210	120	235	12	

VERPACKUNGS- UND TRANSPORTÜBERSICHT

KARTONS	PRODUKTE	KARTONMASSE IN CM			KARTONS/ PALETTE	PALETTENMASSE IN CM			PALETTEN/ LKW	PALETTE
		LÄNGE	BREITE	HÖHE	MAX. ANZAHL	LÄNGE	BREITE	HÖHE	MAX. ANZAHL	
	Schläuche 2 m: K-FLEX® COLOR	210	39	32	15	210	120	245	12	
	Schläuche 1 m: K-FLEX® COLOR K-FLEX® IC CLAD K-FLEX® IN CLAD K-FLEX® AL CLAD	108	39	39	30	210	120	245	12	
	K-FLEX® TWIN SOLAR SYSTEM	80 80 80 80	80 80 80 80	29 39 55 65	14 12 8 6	160 160 160 160	80 80 80 80	218 249 235 210		
	K-FLEX® SOLAR R (Rollen)	80	80	29	14	160	80	218		
	K-FLEX® SOLAR R (Standardkarton)	39	32	210	21	212	118	145		
	K-FLEX® SOLAR R (Halb-Karton)	39	15,5	210	42	212	118	140		

Wichtiger Hinweis: die Transportmengen sind für komplette LKW-Ladungen kalkuliert. Sie können je nach LKW-Größe abweichen.
Bitte informieren Sie sich bei unserem Customer Service über die für Ihren jeweiligen Auftrag gültigen Transportmengen.
Bilder dienen nur zur Veranschaulichung. Die Anzahl der Kartons/Palette kann von der Darstellung abweichen.

K-FLEX® SPLIT
K-FLEX® SPLIT TWIN

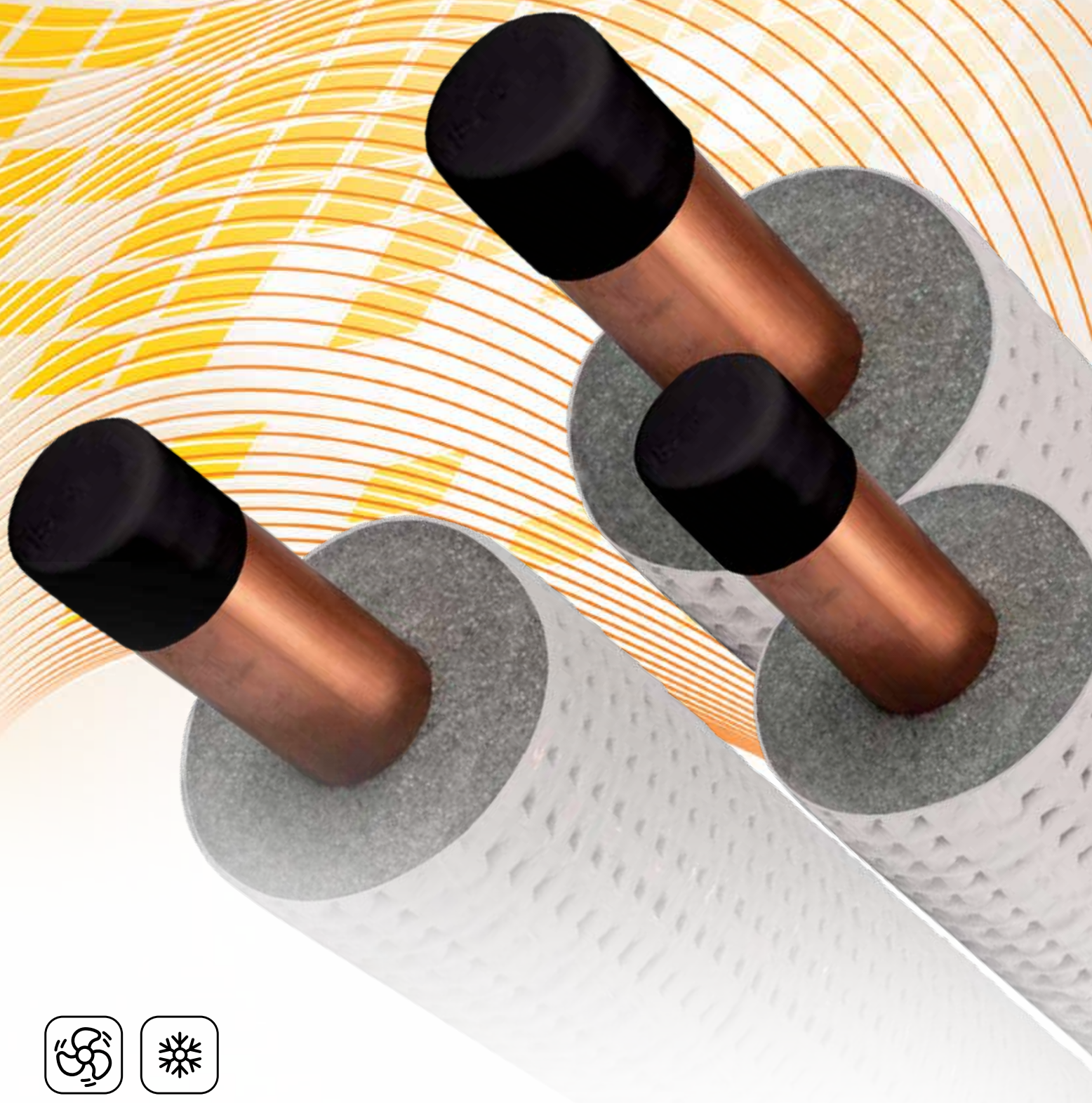



K-FLEX® SPLIT/SPLIT TWIN

- ▶ Vorisolierte Kupferrohre
- ▶ Erhältlich in Einzel- oder Doppelrohrversion

TECHNISCHE DATEN



K-FLEX® PE PLUS COLOR ▶ TECHNISCHE DATEN		
▼ Eigenschaft ▼	▼ Werte ▼	▼ Referenzstd. ▼
Temperaturbereich	+8 °C bis +100 °C	EN 14707
Wärmeleitfähigkeit λ W/(m•K)	+10 °C = 0,036 +40 °C = 0,040	EN ISO 8497
Korrosionsrisiko	pH neutral (7)	
Brandverhalten	Euroclass B ₁ -s1,d0	EN 13501-1
Ökologische Daten	FCKW-HFCKW-frei	
ECO- / Umwelt-Zertifikate	EPD u.v.m. (s. Download-Bereich)	

K-FLEX® behält sich das Recht vor, die Daten und die technischen Eigenschaften ohne Vorankündigung zu ändern.

BESCHREIBUNG

K-FLEX® SPLIT / SPLIT TWIN ist eine zuverlässige vorgedämmte Systemlösung zur Verbindung der Innen- und Außengeräte von Split- und Multi-Split-Klimasystemen. Das System besteht aus Kupferrohr(en) und Dämmmaterial (PE). Abmessungen und Eigenschaften gemäß EN 12735-1.

ANWENDUNGEN

Split- und Multi-Split-Klimasysteme und Kühltheken.

K-FLEX® SPLIT/SPLIT TWIN

03

K-FLEX® SPLIT ▶ PRODUKTPALETTE				
	▼ Länge ▼		Rohrdurchmesser ▼ Zoll/mm ▼	Dämmdicke ▼ mm ▼
K-FLEX® SPLIT - Schläuche	25 - 50 m	von 1/2" bis 7/8"	von 6,35 bis 22,23 mm	9 mm

K-FLEX® SPLIT TWIN ▶ PRODUKTPALETTE				
	▼ Länge ▼		Rohrdurchmesser ▼ Zoll/mm ▼	Dämmdicke ▼ mm ▼
K-FLEX® SPLIT TWIN - Schläuche	20 m	von 3/8" bis 1/2"	von 6,35 bis 12,70	9 mm



Bitte kontaktieren Sie unseren Kundenservice für die Verfügbarkeit in anderen Farben.

K-FLEX® SPLIT/SPLIT TWIN ▶ ENDLOSSCHLAUCH

K-FLEX® SPLIT/SPLIT TWIN ▶ ENDLOSSCHLAUCH (WEISSE FARBE)
VERPACKUNG: PALETTE

Rohrdurchmesser ▼ (Zoll) ▼	Rohrdurchmesser ▼ (mm) ▼	Rohrwand Dicke ▼ (mm) ▼	Isolierung Dicke ▼ (mm) ▼	▼ Artikelnummer ▼	▼ Bestellnummer ▼	Rollen- länge ▼ (m) ▼	Coils pro ▼ Palette ▼	▼ m/Palette ▼	Preis ▼ €/m ▼
1/4	6.35	0.7	9	31ASDJ006F0	SPLIT09-6.35-25x0.7EWE/PL	25	35	875	Auf Anfrage
1/4	6.35	0.8	9	31AS1J006F0	SPLIT09-6.35-25x0.8EWE/PL	25	35	875	Auf Anfrage
1/4	6.35	0.8	9	31AS1J007F0	SPLIT09-6.35-50x0.8EWE/PL	50	18	900	Auf Anfrage
3/8	9.52	0.7	9	31ASEJ006F0	SPLIT09-9.52-25x0.7EWE/PL	25	35	875	Auf Anfrage
3/8	9.52	0.8	9	31AS2J006F0	SPLIT09-9.52-25x0.8EWE/PL	25	35	875	Auf Anfrage
3/8	9.52	0.8	9	31AS2J007F0	SPLIT09-9.52-50x0.8EWE/PL	50	18	900	Auf Anfrage
1/2	12.70	0.7	9	31ASFJ006F0	SPLIT09-12.70-25x0.7EWE/PL	25	30	750	Auf Anfrage
1/2	12.70	0.8	9	31AS3J006F0	SPLIT09-12.70-25x0.8EWE/PL	25	30	750	Auf Anfrage
1/2	12.70	0.8	9	31AS3J007F0	SPLIT09-12.70-50x0.8EWE/PL	50	14	700	Auf Anfrage
5/8	15.87	1	9	31AS4J006F0	SPLIT09-15.87-25x1EWE/PL	25	20	500	Auf Anfrage
3/4	19.06	1	9	31AS5J006F0	SPLIT09-19.06-25x1EWE/PL	25	13	325	Auf Anfrage
7/8	22.23	1	9	31AS6J006F0	SPLIT09-22.23-25x1EWE/PL	25	9	225	Auf Anfrage
1/4 / 3/8	6.35 / 9.53	0.8 / 0.8	9	51A71J2J500	SPLITTWIN09-6.35/9.53-20x0.8/0.8EWE/PL	20	20	400	Auf Anfrage
1/4 / 1/2	6.35 / 12.70	0.8 / 0.8	9	51A71J3J500	SPLITTWIN09-6.35/12.70-20x0.8/0.8EWE/PL	20	20	400	Auf Anfrage

 MOQ: 1 Palette
 Angebot auf Anfrage wöchentlich.

K-FLEX® SPLIT ▶ ENDLOSSCHLAUCH

K-FLEX® SPLIT ▶ ENDLOSSCHLAUCH (WEISSE FARBE)
VERPACKUNG: KARTON

Rohrdurchmesser ▼ (Zoll) ▼	Rohrdurchmesser ▼ (mm) ▼	Rohrwand Dicke ▼ (mm) ▼	Isolierung Dicke ▼ (mm) ▼	▼ Artikelnummer ▼	▼ Bestellnummer ▼	Rollenlänge ▼ (m) ▼	Coils pro ▼ Karton ▼	▼ m/Karton ▼	Preis ▼ €/m ▼
1/4	6.35	0.8	9	31AS1J007CA	SPLIT09-6.35-25x0.8EWE/TW	25	2	50	Auf Anfrage
1/4	6.35	0.8	9	31AS1J007CO	SPLIT09-6.35-50x0.8EWE/CT	50	1	50	Auf Anfrage
3/8	9.52	0.8	9	31AS2J007CA	SPLIT09-9.52-25x0.8EWE/TW	25	2	50	Auf Anfrage
3/8	9.52	0.8	9	31AS2J007CO	SPLIT09-9.52-50x0.8EWE/CT	50	1	50	Auf Anfrage
1/2	12.70	0.8	9	31AS3J007CA	SPLIT09-12.70-25x0.8EWE/TW	25	2	50	Auf Anfrage
1/2	12.70	0.8	9	31AS3J007CO	SPLIT09-12.70-50x0.8EWE/CT	50	1	50	Auf Anfrage
5/8	15.87	1	9	31AS4J006CO	SPLIT09-15.87-25x1EWE/CT	25	1	25	Auf Anfrage
3/4	19.06	1	9	31AS5J006CO	SPLIT09-19.06-25x1EWE/CT	25	1	25	Auf Anfrage
7/8	22.23	1	9	31AS6J006CO	SPLIT09-22.23-25x1EWE/CT	25	1	25	Auf Anfrage

 MOQ: 1 Karton
 Angebot auf Anfrage wöchentlich.

K-FLEX® TWIN SOLAR SYSTEM





K-FLEX® TWIN SOLAR SYSTEM

- ▶ Speziell für Solarthermie entwickeltes Dämmsystem
- ▶ Hoher UV- und Witterungsschutz
- ▶ Umfangreiche Zubehörpalette

VORTEILE

K-FLEX® SOLAR R ist eine thermisch dämmende Isolierung auf Basis des flexiblen, bis 150 °C einsetzbaren K-FLEX® SOLAR HT Elastomermaterials.

K-FLEX® SOLAR R ist darüber hinaus mit einer coextrudierten Ummantelung ausgestattet. Sie bietet Schutz vor UV- und Witterungseinflüssen, aber auch vor mechanischen Belastungen.

K-FLEX® SOLAR R: die vernünftige, praktische und widerstandsfähige Lösung für Solaranlagen und industrielle Prozesse, empfohlen für Solarthermieanlagen und Dampfleitungen mit niedrigem Druck.

K-FLEX® SOLAR R ist lieferbar als Endlosschlauch im Karton oder als 2-m-Schlauch im Standard- oder Halb-Karton.

TECHNISCHE DATEN



K-FLEX® SOLAR R ► TECHNISCHE DATEN		
▼ Eigenschaft ▼	▼ Werte ▼	▼ Referenzstd. ▼
Temperaturbereich	Von -40 °C bis +150 °C	EN 14706 EN 14707
Wärmeleitfähigkeit λ W/(m•K)	0 °C = 0,040	EN 12667 EN ISO 8497
Brandverhalten	Euroclass E	EN 13501-1
UV-Resistenz	Gut	EN 13859-1

K-FLEX® behält sich das Recht vor, die Daten und die technischen Eigenschaften ohne Vorankündigung zu ändern.

BASIS-PRODUKTPALETTE

K-FLEX® SOLAR R ► PRODUKTPALETTE								
	DÄMMDICKE	INNEN-DURCHMESSER (Ø)						LÄNGE
		12 MM	15 MM	18 MM	22 MM	28 MM	35 MM	
K-FLEX® SOLAR R Rolle im Karton	14 mm				•	•	•	endlos
K-FLEX® SOLAR R Rolle im Karton	20 mm		•	•	•	•	•	endlos
K-FLEX® SOLAR R Standard-Karton	14 mm				•	•	•	2 m
K-FLEX® SOLAR R Standard-Karton	20 mm	•	•	•	•	•	•	2 m
K-FLEX® SOLAR R Halb-Karton	14 mm				•	•	•	2 m
K-FLEX® SOLAR R Halb-Karton	20 mm	•	•	•	•	•	•	2 m

K-FLEX® SOLAR R ▶ SCHLÄUCHE, ENDLOS

K-FLEX® SOLAR R ▶ SCHLÄUCHE, ENDLOS
DÄMMDICKE 14 MM

Dämmdicke ▼ (mm) ▼	Innen-Ø ▼ (mm) ▼	Karton LxBxH ▼ (mm) ▼	Volumen ▼ (m³) ▼	Kartons/ ▼ Palette ▼	▼ Artikelnummer ▼	▼ Bestellnummer ▼	Schlauchlänge ▼ (m) ▼	▼ EUR/m ▼
14	18	600 x 600 x 405	0,15	40	14018214726KR	SOLARR14-018E	30	26,78
14	22	600 x 600 x 405	0,15	40	14022214726KR	SOLARR14-022E	25	30,56
14	28	600 x 600 x 405	0,15	40	14028214726KR	SOLARR14-028E	20	36,10
14	35	600 x 600 x 405	0,15	40	14035214726KR	SOLARR14-035E	15	42,37

DÄMMDICKE 20 MM

Dämmdicke ▼ (mm) ▼	Innen-Ø ▼ (mm) ▼	Karton LxBxH ▼ (mm) ▼	Volumen ▼ (m³) ▼	Kartons/ ▼ Palette ▼	▼ Artikelnummer ▼	▼ Bestellnummer ▼	Schlauchlänge ▼ (m) ▼	▼ EUR/m ▼
20	12	600 x 600 x 405	0,15	40	20012214726KR	SOLARR20-012E	20	28,71
20	15	600 x 600 x 405	0,15	40	20015214726KR	SOLARR20-015E	19	29,54
20	18	600 x 600 x 405	0,15	40	20018214726KR	SOLARR20-018E	17	30,56
20	22	600 x 600 x 405	0,15	40	20022214726KR	SOLARR20-022E	15	35,26
20	28	600 x 600 x 405	0,15	40	20028214726KR	SOLARR20-028E	15	40,78
20	35	600 x 600 x 405	0,15	40	20035214726KR	SOLARR20-035E	13	47,77

K-FLEX® SOLAR R ▶ SCHLÄUCHE, STANDARDKARTONS

K-FLEX® SOLAR R ▶ SCHLÄUCHE 2 M IN STANDARDKARTONS
DÄMMDICKE 14 MM

Dämmdicke ▼ (mm) ▼	Innen-Ø ▼ (mm) ▼	Schlauchlänge ▼ (m) ▼	Karton LxBxH ▼ (mm) ▼	Volumen ▼ (m³) ▼	Kartons/ ▼ Palette ▼	▼ Artikelnummer ▼	▼ Bestellnummer ▼	Kartoninghalt ▼ (m) ▼	▼ EUR/m ▼
14	18	2	390 x 320 x 2100	0,27	21	14018217526KR	SOLARR14-018	98	26,78
14	22	2	390 x 320 x 2100	0,27	21	14022217526KR	SOLARR14-022	84	30,56
14	28	2	390 x 320 x 2100	0,27	21	14028217526KR	SOLARR14-028	64	36,10
14	35	2	390 x 320 x 2100	0,27	21	14035217526KR	SOLARR14-035	50	42,37

DÄMMDICKE 20 MM

Dämmdicke ▼ (mm) ▼	Innen-Ø ▼ (mm) ▼	Schlauchlänge ▼ (m) ▼	Karton LxBxH ▼ (mm) ▼	Volumen ▼ (m³) ▼	Kartons/ ▼ Palette ▼	▼ Artikelnummer ▼	▼ Bestellnummer ▼	Kartoninghalt ▼ (m) ▼	▼ EUR/m ▼
20	12	2	390 x 320 x 2100	0,27	21	20012217526KR	SOLARR20-012	72	28,71
20	15	2	390 x 320 x 2100	0,27	21	20015217526KR	SOLARR20-015	64	29,54
20	18	2	390 x 320 x 2100	0,27	21	20018217526KR	SOLARR20-018	58	30,56
20	22	2	390 x 320 x 2100	0,27	21	20022217526KR	SOLARR20-022	50	35,26
20	28	2	390 x 320 x 2100	0,27	21	20028217526KR	SOLARR20-028	40	40,78
20	35	2	390 x 320 x 2100	0,27	21	20035217526KR	SOLARR20-035	32	47,77

K-FLEX® SOLAR R ▶ SCHLÄUCHE, HALBKARTONS

K-FLEX® SOLAR R ▶ SCHLÄUCHE 2 M IN HALBKARTONS
DÄMMDICKE 14 MM

Dämmdicke ▼ (mm) ▼	Innen-Ø ▼ (mm) ▼	Schlauchlänge ▼ (m) ▼	Karton LxBxH ▼ (mm) ▼	Volumen ▼ (m³) ▼	Kartons/ ▼ Palette ▼	▼ Artikelnummer ▼	▼ Bestellnummer ▼	Kartoninghalt ▼ (m) ▼	▼ EUR/m ▼
14	22	2	390 x 155 x 2100	0,13	42	14022211926KR	SOLARR14-022/CS	36	30,56
14	28	2	390 x 155 x 2100	0,13	42	14028211926KR	SOLARR14-028/CS	28	36,10
14	35	2	390 x 155 x 2100	0,13	42	14035211926KR	SOLARR14-035/CS	22	42,37

DÄMMDICKE 20 MM

Dämmdicke ▼ (mm) ▼	Innen-Ø ▼ (mm) ▼	Schlauchlänge ▼ (m) ▼	Karton LxBxH ▼ (mm) ▼	Volumen ▼ (m³) ▼	Kartons/ ▼ Palette ▼	▼ Artikelnummer ▼	▼ Bestellnummer ▼	Kartoninghalt ▼ (m) ▼	▼ EUR/m ▼
20	12	2	390 x 155 x 2100	0,13	42	20012211926KR	SOLARR20-012/CS	36	28,71
20	15	2	390 x 155 x 2100	0,13	42	20015211926KR	SOLARR20-015/CS	32	29,54
20	18	2	390 x 155 x 2100	0,13	42	20018211926KR	SOLARR20-018/CS	28	30,56
20	22	2	390 x 155 x 2100	0,13	42	20022211926KR	SOLARR20-022/CS	24	35,26
20	28	2	390 x 155 x 2100	0,13	42	20028211926KR	SOLARR20-028/CS	20	40,78
20	35	2	390 x 155 x 2100	0,13	42	20035211926KR	SOLARR20-035/CS	16	47,77

BASIS-PRODUKTPALETTE

Das K-FLEX® TWIN SOLAR System besteht aus einer werkseitig hergestellten Kombination von zwei Edelstahl-Solarleitungen (Vor- und Rücklauf) mit einem Fühlerkabel und einer thermischen Dämmung auf Basis von K-FLEX® SOLAR R. Die Isolierung der beiden Edelstahlleitungen ist von Hand trennbar miteinander verbunden.

Eine coextrudierte Schutzummantelung macht das System besonders widerstandsfähig gegen Chemikalien sowie mechanische Belastungen und ist außerdem UV- und witterungsbeständig.

Intelligente Dämmsysteme wie das K-FLEX® TWIN SOLAR SYSTEM erlauben eine zeitsparende und sichere Installation.

Das System ist in den Ausführungen Edelstahl-Wellrohr oder Edelstahl-Spiralrohr verfügbar.

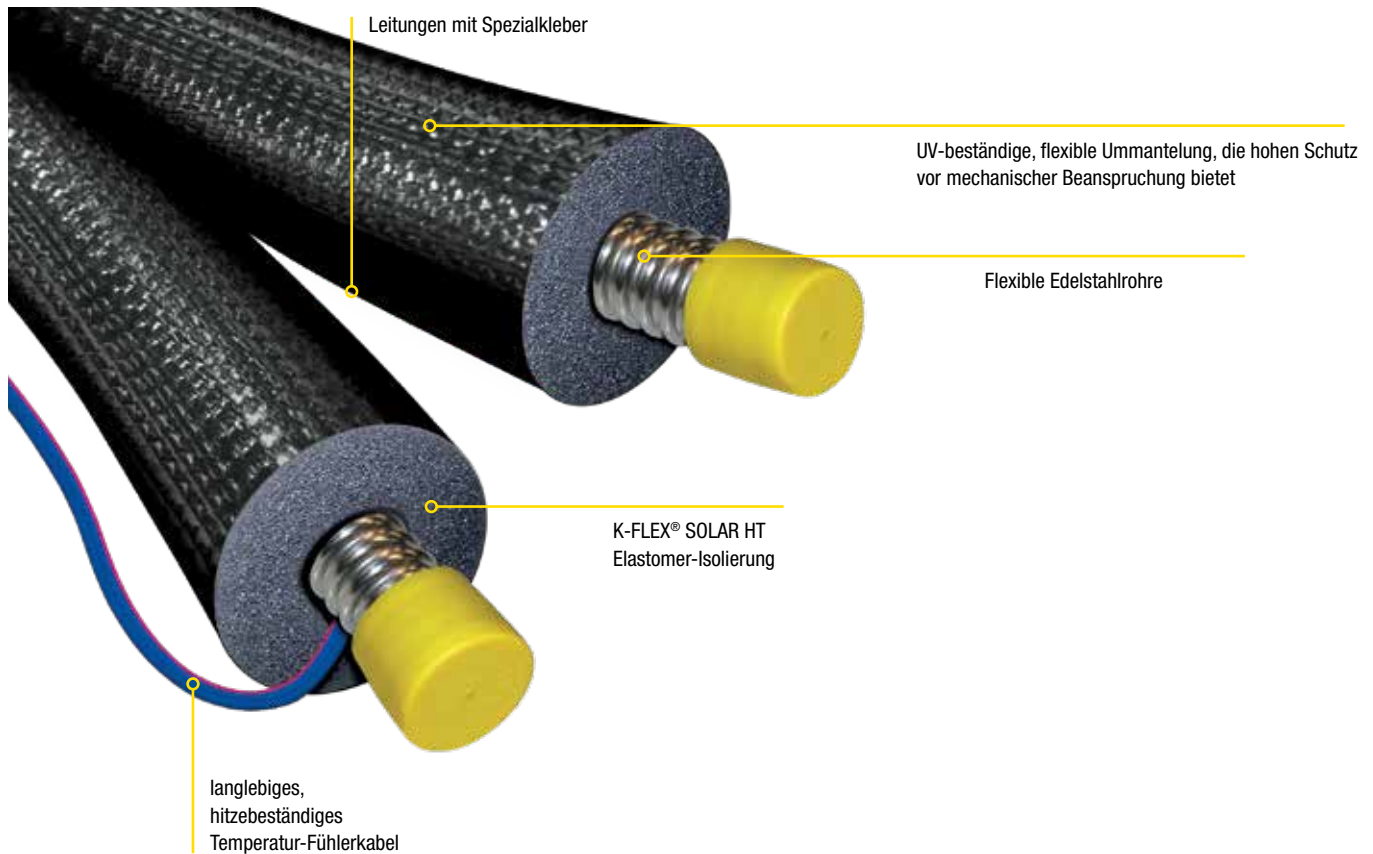

K-FLEX® TWIN SOLAR SYSTEM ▶ INFORMATIONEN ZU VERPACKUNG UND TRANSPORT

	DN ▼ (mm) ▼	Schlauchlänge ▼ (m) ▼	Karton LxBxH ▼ (mm) ▼	▼ Gewicht ▼	▼ Karton/Palette ▼
DÄMMDICKE 14 MM	16	10	800 X 800 X 290	9.20	14
	16	15	800 X 800 X 390	11.40	12
	16	20	800 X 800 X 550	14.70	8
	16	25	800 X 800 X 650	18.76	6
	20	10	800 X 800 X 290	10.13	14
	20	15	800 X 800 X 390	12.90	12
	20	20	800 X 800 X 550	15.50	8
	20	25	800 X 800 X 650	21.62	6
	25	15	800 X 800 X 390	17.28	12
	25	20	800 X 800 X 550	21.56	8
	25	25	800 X 800 X 650	14.00	6
	DÄMMDICKE 20 MM	16	10	800 X 800 X 290	8.00
16		15	800 X 800 X 390	15.53	12
16		20	800 X 800 X 550	13.78	8
16		25	800 X 800 X 650	21.90	6
20		10	800 X 800 X 290	21.00	14
20		15	800 X 800 X 390	13.00	12
20		20	800 X 800 X 550	25.00	8
20		25	800 X 800 X 650	25.30	6
25		15	800 X 800 X 550	19.80	8
25		20	800 X 800 X 550	29.19	8
25		25	800 X 800 X 650	41.40	6

K-FLEX® SOLAR SYSTEM

Wichtiger Hinweis: die Transportmengen sind für komplette LKW-Ladungen kalkuliert. Sie können je nach LKW-Größe abweichen. Bitte informieren Sie sich bei unserem Customer Service über die für Ihren jeweiligen Auftrag gültigen Transportmengen.

03

ZUBEHÖR

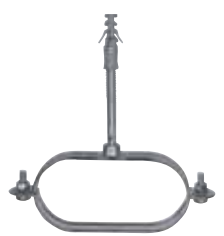

K-FLEX® TWIN SOLAR SYSTEM ▶ OVAL-SHELLE

▼ Produktbeschreibung ▼	▼ Artikelnummer ▼	▼ Bestellnummer ▼	▼ EUR/Stk ▼
K-FLEX® Oval Schelle 115 X 58 DN16 Dämmdicke 20 mm*	850VR020351	CO-16-115-58	23,70
K-FLEX® Oval Schelle 115 X 58 DN20 Dämmdicke 14 mm*	850VR020351	CO-16-115-58	23,70
K-FLEX® Oval Schelle 96 X 48 DN16 Dämmdicke 14 mm*	850VR020352	CO-16-096-46	21,63
K-FLEX® Oval Schelle 125 X 63 DN25 Dämmdicke 14 mm*	850VR020353	CO-25-125-63	35,29
K-FLEX® Oval Schelle 133 X 67 DN20 Dämmdicke 20 mm*	850VR020354	CO-20-133-67	36,69
K-FLEX® Oval Schelle 149 X 75 DN25 Dämmdicke 20 mm*	850VR020355	CO-25-149-75	38,48

Packungsinhalt: 1 Schelle, 1 Dübel, 1 Stockschraube M8x90 und 2 Stück Gewindeschrauben M6x20 inkl. Mutter für Gewindeschraube

TECHNISCHE DATEN



FLEXIBLER ELASTOMER-SCHLAUCH, MIT COEXTRUDIERTER SCHUTZUMMANTELUNG ▶ TECHNISCHE DATEN

↕ Eigenschaft ↕	↕ Werte ↕	↕ Referenzstd. ↕
Temperaturbereich	Von -40 °C bis +150 °C	EN 14706 EN 14707
Wärmeleitfähigkeit λ W/(m•K)	0 °C = 0,040	EN 12667 EN ISO 8497
Brandverhalten	Euroclass E	EN 13501-1
UV-Resistenz	gem. ISO 4892/2 Methode A	EN 13859-1

K-FLEX® behält sich das Recht vor, die Daten und die technischen Eigenschaften ohne Vorankündigung zu ändern.



FLEXIBLES EDELSTAHL-WELLROHR ▶ TECHNISCHE DATEN

Material		Stahllegierung AISI 316L		
↕ Außen-Ø (mm) ↕	↕ DN (mm) ↕	↕ Rohrwandstärke (mm) ↕	↕ Max. Betriebsdruck (bar) ↕	↕ Biegeradius (mm) ↕
21,3 ±0,2	16	0,18	16	25
26,4 ±0,2	20	0,18	10	30
31,8 ±0,4	25	0,20	10	35

K-FLEX® behält sich das Recht vor, die Daten und die technischen Eigenschaften ohne Vorankündigung zu ändern.



KABEL FÜR TEMPERATURFÜHLER ▶ TECHNISCHE DATEN

↕ Eigenschaft ↕	↕ Werte ↕
Temperaturbereich	Von -60 °C bis +200 °C
Flexibles Kupfer Ø 2 x 0,75 mm	CEI 20 - 19/15
Ummantelung	Silikon Gummi
Nominale Spannung	300/500 V
Elektrischer Widerstand	26 Ohm/km

K-FLEX® behält sich das Recht vor, die Daten und die technischen Eigenschaften ohne Vorankündigung zu ändern.

ZUBEHÖR - K-FLEX® TWIN SOLAR SYSTEM WELLROHR

CLACK Kupplung



metallisch dichtende
Klemmring-Schnellkupplung

Traditionelles Wellrohr-Anschluss-System



1-Doppelnippel, 2- Mutter,
3- Einlegering, 4- Dichtungsring

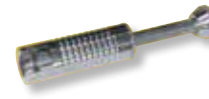

K-FLEX®
Flansch-Schlag-
werkzeug



Klemmbacken

BASIS-PRODUKTPALETTE

K-FLEX® TWIN SOLAR SYSTEM WELLROHR ▶ PRODUKTPALETTE							
	LEITUNGEN		ISOLIERUNG	LEITUNGSLÄNGE			
	ROHR-AUSSEN-Ø (MM)	ROHR-WANDDICKE (MM)	DÄMMDICKE (MM)	10 M	15 M	20 M	25 M
DN 16	21,3 ±0,2 mm	0,18 mm	14 mm	•	•	•	•
	21,3 ±0,2 mm	0,18 mm	20 mm	•	•	•	•
DN 20	26,4 ±0,2 mm	0,18 mm	14 mm	•	•	•	•
	26,4 ±0,2 mm	0,18 mm	20 mm	•	•	•	•
DN 25	31,8 ±0,4 mm	0,20 mm	14 mm		•	•	•
	31,8 ±0,4 mm	0,20 mm	20 mm		•	•	•



K-FLEX® TWIN SOLAR SYSTEM ► WELLROHR-SOLARLEITUNG

K-FLEX® TWIN SOLAR SYSTEM ► WELLROHR-SOLARLEITUNG, DOPPELT MIT FÜHLERKABEL

DÄMMDICKE 14 MM

Außen Ø ▼ (mm) ▼	Nennweite ▼ DN ▼	Rohr-Wanddicke ▼ (mm) ▼	Karton LxBxH ▼ (mm) ▼	Kartons/ ▼ Palette ▼	▼ Artikelnummer ▼	▼ Bestellnummer ▼	Schlauchlänge ▼ (m) ▼	▼ EUR/m ▼
21.3 ±0.2	16	0,18	800 X 800 X 650	6	86TWOM140222502	TS-W1614-25	25	107,10
21.3 ±0.2	16	0,18	800 X 800 X 550	8	86TWOM140222002	TS-W1614-20	20	107,69
21.3 ±0.2	16	0,18	800 X 800 X 390	12	86TWOM140221502	TS-W1614-15	15	108,70
21.3 ±0.2	16	0,18	800 X 800 X 290	14	86TWOM140221002	TS-W1614-10	10	110,92
21.3 ±0.2	16	0,18	-	-	86TWOM140220102	TS-W1614-3x1	3	97,98
26.4 ±0.2	20	0,2	800 X 800 X 650	6	86TWOM140282502	TS-W2014-25	25	124,63
26.4 ±0.2	20	0,2	800 X 800 X 550	8	86TWOM140282002	TS-W2014-20	20	125,30
26.4 ±0.2	20	0,2	800 X 800 X 390	12	86TWOM140281502	TS-W2014-15	15	126,48
26.4 ±0.2	20	0,2	800 X 800 X 290	14	86TWOM140281002	TS-W2014-10	10	129,00
26.4 ±0.2	20	0,2	-	-	86TWOM140280102	TS-W2014-3x1	3	110,19
31.8 ±0.4	25	0,2	800 X 800 X 650	6	86TWOM140352502	TS-W2514-25	25	156,75
31.8 ±0.4	25	0,2	800 X 800 X 550	8	86TWOM140352002	TS-W2514-20	20	157,48
31.8 ±0.4	25	0,2	800 X 800 X 390	12	86TWOM140351502	TS-W2514-15	15	158,79
31.8 ±0.4	25	0,2	-	-	86TWOM140350102	TS-W2514-3x1	3	140,86

DÄMMDICKE 14 MM

Außen Ø ▼ (mm) ▼	Nennweite ▼ DN ▼	Rohr-Wanddicke ▼ (mm) ▼	Karton LxBxH ▼ (mm) ▼	Kartons/ ▼ Palette ▼	▼ Artikelnummer ▼	▼ Bestellnummer ▼	Schlauchlänge ▼ (m) ▼	▼ EUR/m ▼
21.3 ±0.2	16	0,18	800 X 800 X 650	6	86TWOM200222502	TS-W1620-25	25	122,53
21.3 ±0.2	16	0,18	800 X 800 X 550	8	86TWOM200222002	TS-W1620-20	20	123,90
21.3 ±0.2	16	0,18	800 X 800 X 390	12	86TWOM200221502	TS-W1620-15	15	124,47
21.3 ±0.2	16	0,18	800 X 800 X 290	14	86TWOM200221002	TS-W1620-10	10	126,71
21.3 ±0.2	16	0,18	-	-	86TWOM200220102	TS-W1620-3x1	3	110,19
26.4 ±0.2	20	0,2	800 X 800 X 650	6	86TWOM200282502	TS-W2020-25	25	142,44
26.4 ±0.2	20	0,2	800 X 800 X 550	8	86TWOM200282002	TS-W2020-20	20	144,01
26.4 ±0.2	20	0,2	800 X 800 X 390	12	86TWOM200281502	TS-W2020-15	15	144,58
26.4 ±0.2	20	0,2	800 X 800 X 290	14	86TWOM200281002	TS-W2020-10	10	142,73
26.4 ±0.2	20	0,2	-	-	86TWOM200280102	TS-W2020-3x1	3	128,61
31.8 ±0.4	25	0,2	800 X 800 X 650	6	86TWOM200352502	TS-W2520-25	25	179,88
31.8 ±0.4	25	0,2	800 X 800 X 550	8	86TWOM200352002	TS-W2520-20	20	180,90
31.8 ±0.4	25	0,2	800 X 800 X 550	8	86TWOM200351502	TS-W2520-15	15	181,42
31.8 ±0.4	25	0,2	-	-	86TWOM200350102	TS-W2520-3x1	3	153,10

CLACK-KUPPLUNG



Schnelle Montage ohne spezielles Werkzeug.

Hohe Sicherheit, metallisch dichtend.

Professionelle und langlebige Lösung für thermische Solaranlagen.

Die CLACK-Kupplung kann mehrfach geöffnet und wieder geschlossen werden, da metallisch dichtend.

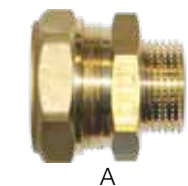

A



B



C



D



E



F

K-FLEX® TWIN SOLAR SYSTEM ▶ CLACK-KUPPLUNG

VERBINDUNG MIT AUSSERGEWINDE

Produktbeschreibung	Artikelnummer	Bestellnummer	EUR/Stk
(A) Außengewinde 1/2" DN 16 - 8 Stück	850VR0204501	TS-W16/ConnectionO	44,94
(A) Außengewinde 3/4" DN 16 - 8 Stück	850VR0204511	TS-W16/ConnectionO	47,26
(A) Außengewinde 3/4" DN 20 - 8 Stück	850VR0204521	TS-W20/ConnectionO	66,87
(A) Außengewinde 1" DN 20 - 8 Stück	850VR0204531	TS-W20/ConnectionO	71,32
(A) Außengewinde 1 1/4" DN 25 - 8 Stück	850VR0204541	TS-W25/ConnectionO	83,07

VERBINDUNG MIT INNENGEWINDE

Produktbeschreibung	Artikelnummer	Bestellnummer	EUR/Stk
(B) Innengewinde 1/2" DN 16 - 8 Stück	850VR0204551	TS-W16/ConnectionI	43,49
(B) Innengewinde 3/4" DN 16 - 8 Stück	850VR0204561	TS-W16/ConnectionI	46,34
(B) Innengewinde 3/4" DN 20 - 8 Stück	850VR0204571	TS-W20/ConnectionI	63,49
(B) Innengewinde 1" DN 20 - 8 Stück	850VR0204581	TS-W20/ConnectionI	67,57

ÜBERGANG ZU KUPFER

Produktbeschreibung	Artikelnummer	Bestellnummer	EUR/Stk
(C) Verbindungssystem Stahl DN 16 Kupfer Ø 15 mm - 8 Stück	850VR0204591	TS-W16-15/ConnectionS	52,61
(C) Verbindungssystem Stahl DN 16 Kupfer Ø 18 / 22 mm - 8 Stück	850VR0204611	TS-W16-18,22/ConnectionS	55,94
(C) Verbindungssystem Stahl DN 20 Kupfer Ø 18 / 22 mm - 8 Stück	850VR0204631	TS-W20-18,22/ConnectionS	89,49
(C) Verbindungssystem Stahl DN 25 Kupfer Ø 18 / 22 mm - 8 Stück	850VR0204641	TS-W25-18,22/ConnectionS	108,76

WELLROHRKUPPLUNG

Produktbeschreibung	Artikelnummer	Bestellnummer	EUR/Stk
(D) Wellrohr-Kupplung DN 16 - DN 16 - 8 Stück	850VR0204651	TS-W16/Coupling	60,25
(D) Wellrohr-Kupplung DN 20 - DN 20 - 8 Stück	850VR0204661	TS-W20/Coupling	95,72
(D) Wellrohr-Kupplung DN 25 - DN 25 - 8 Stück	850VR0204671	TS-W25/Coupling	110,78

ROHRSTUTZEN

Produktbeschreibung	Artikelnummer	Bestellnummer	EUR/Stk
(E) DN 16 - Rohrstützen Ø 22 mm - 8 Stück	850VR0204481	TS-W16-22/PipeSocket	47,88
(E) DN 20 - Rohrstützen Ø 22 mm - 8 Stück	850VR0204491	TS-W20-22/PipeSocket	66,12
(E) DN 25 - Rohrstützen Ø 22 mm - 8 Stück	850VR0204601	TS-W25-22/PipeSocket	93,47
(E) DN 16 - Rohrstützen Ø 18 mm - 8 Stück	850VR0204621	TS-W16-18/PipeSocket	104,41
(E) DN 20 - Rohrstützen Ø 18 mm - 8 Stück	850VR0204691	TS-W20-18/PipeSocket	108,66
(E) DN 25 - Rohrstützen Ø 18 mm - 8 Stück	850VR0204701	TS-W25-18/PipeSocket	161,80

ERSATZDICHTUNGSRING

Produktbeschreibung	Artikelnummer	Bestellnummer	EUR/Stk
(F) metallische Dichtung DN 16 - 50 Stück	850VR0204181	TS-S16/SealingRing	7,41
(F) metallische Dichtung DN 20 - 50 Stück	850VR0204201	TS-S20/SealingRing	7,80
(F) metallische Dichtung DN 25 - 50 Stück	850VR0204221	TS-S25/SealingRing	10,16

EINBAU MIT KLEMMRING-SCHNELLKUPPLUNG

Die Klinge in dem lotrecht zum Rohr verlaufenden Wellental platzieren.

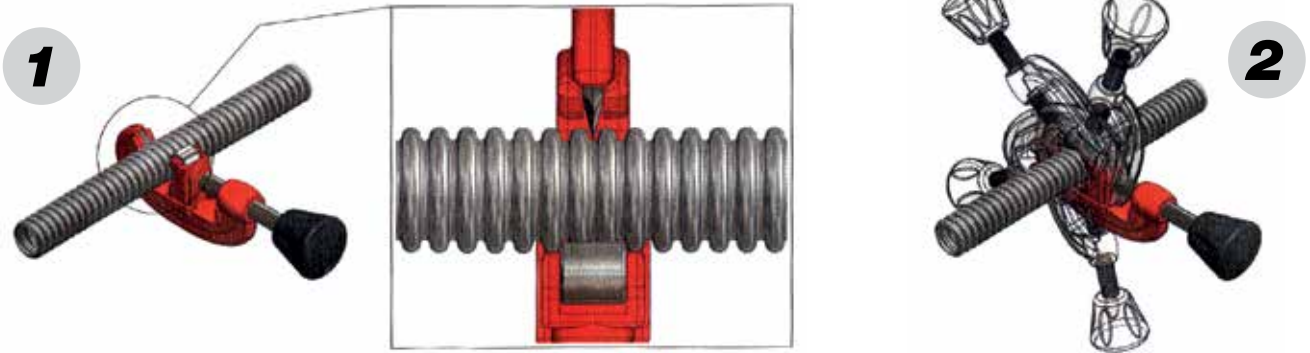

Der Schnitt muss sauber und gratfrei ausgeführt werden.

Das Fitting nicht zerlegen: Sollte dies zufällig passieren, muss der untere Bereich des Innenrings am Fittinggehäuse anliegen.



Die Mutter von Hand um etwa eine 1/2 Umdrehung lockern, sofern sie nicht schon locker ist (Abb. 5)
Das Rohr in das Fitting hineinstecken, bis es mit einem "CLACK" einrastet (Abb. 6).

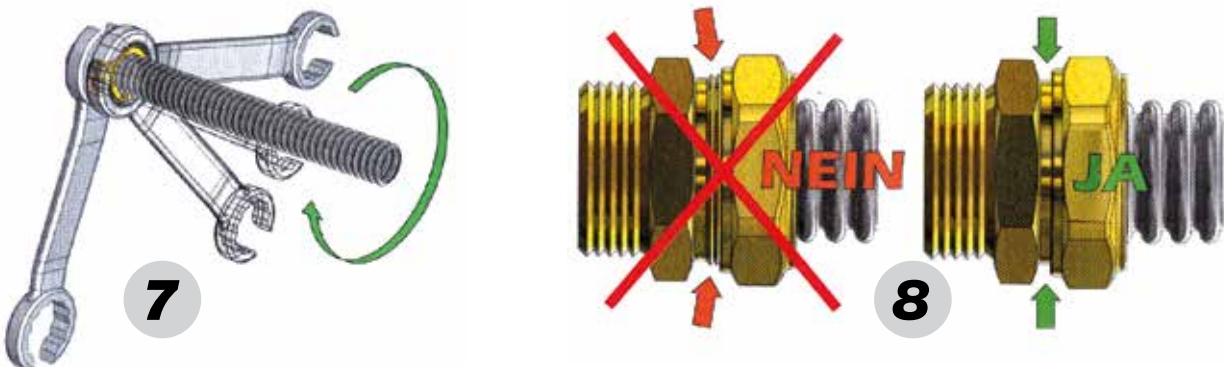



A



B

K-FLEX® TWIN SOLAR SYSTEM WELLROHR ► ZUBEHÖR

TRADITIONELLES WELLROHR-ANSCHLUSS-SYSTEM

▼ Produktbeschreibung ▼	▼ Artikelnummer ▼	▼ Bestellnummer ▼	▼ EUR/Kart ▼
(A) Einbausatz für TWIN SOLAR SYSTEM DN 16, bestehend aus 4 Dichtringen, 4 Muttern, 4 Unterlegscheiben,	850VR020316	TS-W16/InstallationKit	53,24
(A) Einbausatz für TWIN SOLAR SYSTEM DN 20, bestehend aus 4 Dichtringen, 4 Muttern, 4 Unterlegscheiben,	850VR020317	TS-W20/InstallationKit	73,91
(A) Einbausatz für TWIN SOLAR SYSTEM DN 25, bestehend aus 4 Dichtringen, 4 Muttern, 4 Unterlegscheiben,	850VR020318	TS-W25/InstallationKit	136,03
(B) Doppelnippel 3/4" für TWIN SOLAR SYSTEM (Rohr-Ø außen DN 16) -1 Set mit 2 Stück -	850VR020346	TS-W16/DoubleNipple	44,67
(B) Doppelnippel 1" für TWIN SOLAR SYSTEM (Rohr-Ø außen DN 20) -1 Set mit 2 Stück -	850VR020347	TS-W20/DoubleNipple	73,07
(B) Doppelnippel 1 1/4" für TWIN SOLAR SYSTEM (Rohr- Ø außen DN 25) -1 Set mit 2 Stück -	850VR020348	TS-W25/DoubleNipple	136,80
K-FLEX® Flansch-Schlagwerkzeug für DN 16 und DN 20	850VR020424	TS-W1620/Flange	500,11
Klemmbacken für Schlagwerkzeug für DN 16	850VR020303	TS-W16/ClampJaw	Auf Anfrage
Klemmbacken für Schlagwerkzeug für DN 20	850VR020323	TS-W20/ClampJaw	Auf Anfrage
K-FLEX® Flansch-Schlagwerkzeug mit Klemmbacke für DN 25	850VR020322	TS-W25/Flange	1038,59
DN 16 Einlegeringe für TWIN SOLAR SYSTEM Packung mit 200 Stk.	850VR020340	TS-W16/SplitRing	473,98
DN 20 Einlegeringe für TWIN SOLAR SYSTEM Packung mit 200 Stk.	850VR020341	TS-W20/SplitRing	696,38
DN 25 Einlegeringe für TWIN SOLAR SYSTEM Packung mit 50 Stk.	850VR020342	TS-W25/SplitRing	593,52
DN 16 Dichtungsringe für TWIN SOLAR SYSTEM Packung mit 200 Stk.	850VR020343	TS-W16/Oring	284,90
DN 20 Dichtungsringe für TWIN SOLAR SYSTEM Packung mit 200 Stk.	850VR020344	TS-W20/Oring	348,18
DN 25 Dichtungsringe für TWIN SOLAR SYSTEM Packung mit 50 Stk.	850VR020345	TS-W25/Oring	134,55
DN 16 Mutter TWIN SOLAR SYSTEM Pack mit 40 Stk..	850VR020369	TS-W16/Nut	101,66
DN 20 Mutter TWIN SOLAR SYSTEM Pack mit 40 Stk.	850VR020370	TS-W20/Nut	151,94
DN 25 Mutter TWIN SOLAR SYSTEM Pack mit 20 Stk.	850VR020371	TS-W25/Nut	133,01

K-FLEX®

AL CLAD SYSTEM

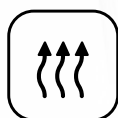
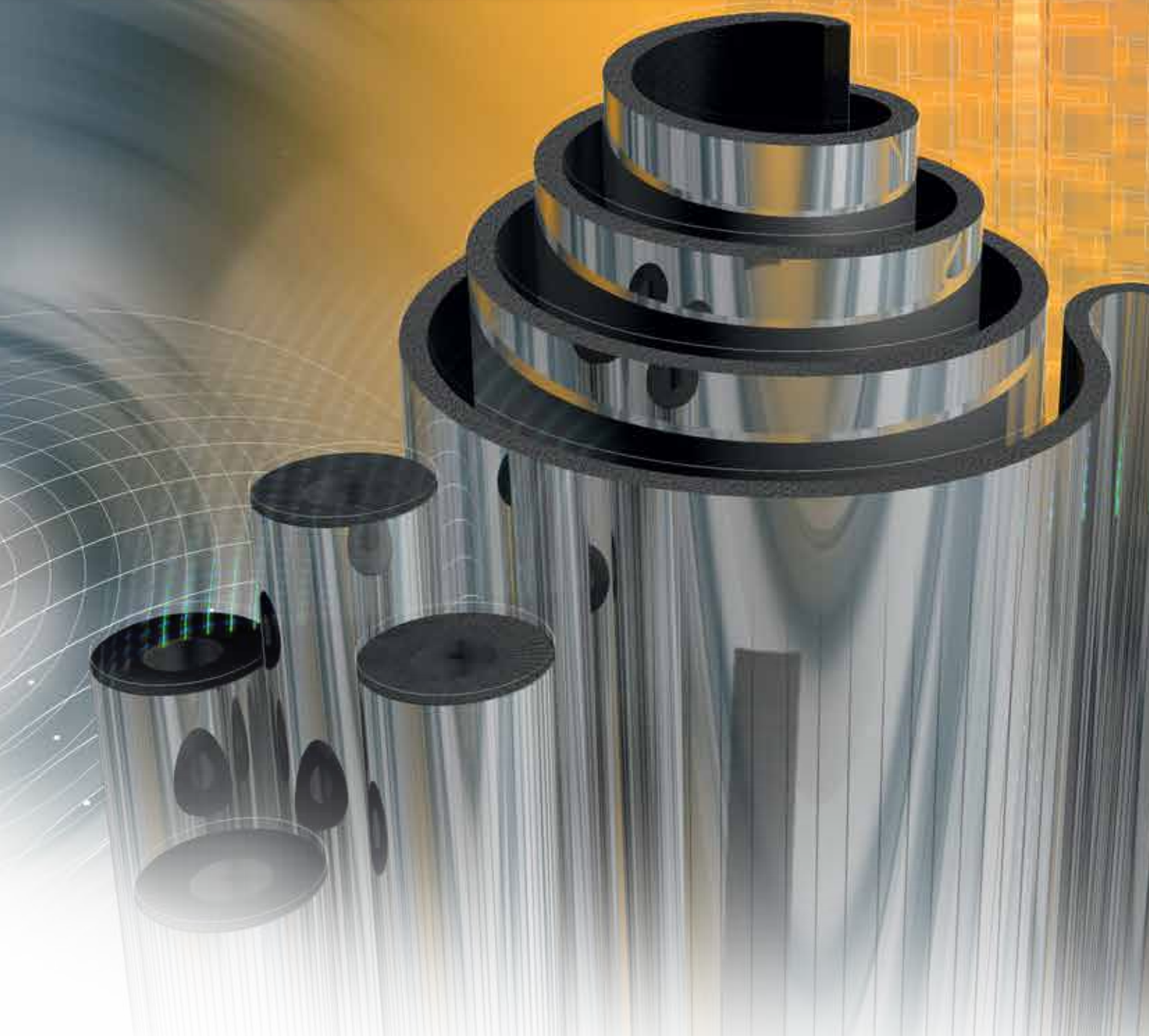



K-FLEX® AL CLAD SYSTEM

- ▶ Das Original von K-FLEX®
- ▶ Höchste technische Ästhetik
- ▶ UV-resistent und witterungsfest
- ▶ In vielerlei Hinsicht die bessere Alternative zu Blech
- ▶ Auf jeglichem Isoliersystem anwendbar

Montagevideo



Montageanleitung



Passende Ergänzungsprodukte finden Sie in den Rubriken Tapes und Zubehör.

K-FLEX® AL CLAD SYSTEM

Die Investitionen von L'ISOLANTE K-FLEX® in hochwertige Isolierungen bringen immer bessere Systemlösungen mit besten Garantien für den Verarbeiter hervor. K-FLEX® AL CLAD SYSTEM bietet überall dort die perfekte Lösung, wo neben dem Schutz vor UV- und Witterungseinflüssen auch eine ansprechende Optik gefragt ist.

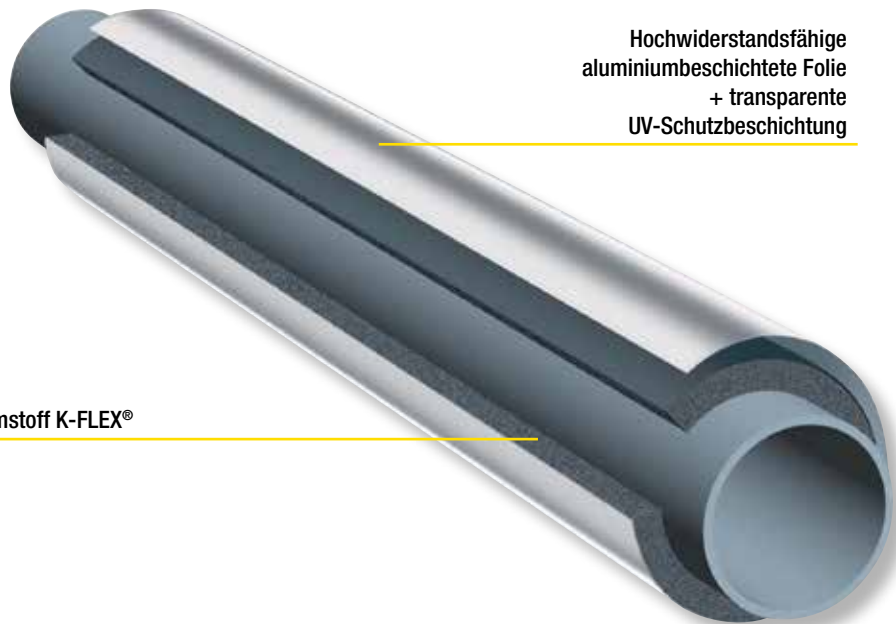

Hochwiderstandsfähige
aluminiumbeschichtete Folie
+ transparente
UV-Schutzbeschichtung

Elastomer-Dämmstoff K-FLEX®

VORTEILE

EINSATZ IM INNEN- UND AUßENBEREICH

Eine besondere Schutzbehandlung der Oberfläche verleiht K-FLEX® AL CLAD die für den Außenbereich erforderliche UV- und Witterungsbeständigkeit.

WIRTSCHAFTLICHKEIT

K-FLEX® AL CLAD Ummantelungen erfordern keine periodische Wartung, da die Leistung für die gesamte Lebensdauer der Anlage ausgelegt ist.

AUSSEHEN UND PFLEGE

Glatte und glänzende Oberfläche. Kontinuität der Beschichtung, auch bei Teilen, die normalerweise bei der Ausführung Schwierigkeiten bereiten. Fleckenfest. Reinigung mit einem Tuch ohne Reinigungsmittel.

VIELSEITIG UND FLEXIBEL

Ausgesprochen leicht, handlich und extrem flexibel; einfach, präzise und sauber zu installieren. Durch die Kombination mit dem Elastomer bilden sich Dellen wieder zurück.

SELBSTVERLÖSCHEND UND NICHT KORROSIV

K-FLEX® AL CLAD ist selbstverlöschend und widerstandsfähig gegen Säure, Laugen, Salze, Erdöl, Benzin und aliphatische Kohlenwasserstoffe. Es ist außerdem salz- und süßwasserfest und undurchlässig für Gase und Fette sowie Wasserdampf. Das Material ist nicht korrosiv. Diese Eigenschaften garantieren der Isolierung eine lange Lebensdauer, die der Anlage gleichkommt.

EINFACHE UND SCHNELLE MONTAGE

Mit werkseitig ummantelten Schläuchen kann die Montage in wenigen Sekunden ausgeführt werden. Der bereits beschichtete Schlauch kann mit dem Messer leicht auf Maß geschnitten werden. Bögen und T-Stücke werden werkseitig in den Standardabmessungen vorgefertigt, sodass sie innerhalb weniger Minuten montiert sind. Nur mit Messer und Kleber lassen sich selbst schwierige Zuschnitte und Formteile mit der K-FLEX® AL CLAD Ummantelungsfolie herstellen.

REDUZIERTER KOSTEN

Die beträchtliche Reduzierung der Arbeitszeiten sowie die Garantien, die das AL CLAD System bietet, führen zu einer effektiven Zeit- und Kosteneinsparung.

BASIS-PRODUKTPALETTE

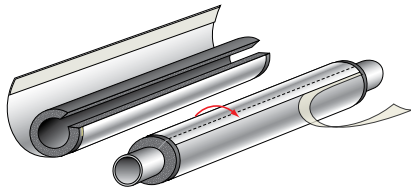

K-FLEX® AL CLAD SYSTEM ST/F SCHLÄUCHE: FÜR DEN EINBAU IN KLIMA- UND KÄLTEANLAGEN

Die Schläuche K-FLEX® AL CLAD SYSTEM ST/F sind speziell für die Anwendung in den Bereichen der Kälte- und Klimaisolierung gestaltet. Die Längsnaht des Elastomerschlauches sowie dessen überstehender Rand gestatten die perfekte diffusionsdichte Verklebung mit anschließender Kontrollmöglichkeit, bevor die Nähte mittels der selbstklebenden Überlappung und die Stöße mit AL CLAD Selbstklebeband verschlossen werden.



SCHLÄUCHE K-FLEX® AL CLAD SYSTEM

Die Schläuche K-FLEX® AL CLAD SYSTEM haben für die Überlappung eine neuartige Selbstklebebeschichtung, die den Standard übertrifft und für Innen- und Außenanwendungen geeignet ist. Überlappungen, Durchdringungen und Nähte sind stets wasserdicht und / oder wasserabweisend auszuführen und anzuordnen. Mit Kunststoffnieten kann zudem leicht eine kraftschlüssige Verbindung hergestellt werden.



PLATTEN K-FLEX® AL CLAD SYSTEM STANDARD ODER SELBSTKLEBEND

K-FLEX® AL CLAD SYSTEM Standard oder selbstklebend.
Endlosrollen oder 2-m-Platten
Breite: 1 - 1,5 m
(Andere Abmessungen auf Anfrage)

K-FLEX® AL CLAD SYSTEM ▶ PRODUKTPALETTE						
	▼ Länge ▼	▼ Dämmdicke ▼		▼ Innendurchmesser ▼		
K-FLEX® AL CLAD - Schläuche	1 m	9-13-19-25-32-40-50 mm		von 15 bis 160 mm		
K-FLEX® AL CLAD - Schläuche System F	1 m	13-19-25 mm		von 15 bis 160 mm		
		1000 MM		1500 MM		
		▼ Dämmdicke ▼	▼ Plattenmaß m ▼	▼ m²/Karton ▼	▼ Plattenmaß m ▼	▼ m²/Karton ▼
K-FLEX® AL CLAD - Platten		6	24 x 0,5	12	30 x 1	67,5
		9	16 x 0,5	8	20 x 1	45
		13	12 x 0,5	6	14 x 1	31,5
		19	8 x 0,5	4	10 x 1	22,5
		25	6 x 0,5	3	8 x 1	18
		32	5 x 0,5	2,5	6 x 1	13,5
		40	4 x 0,5	2	4 x 1	9
	50	3 x 0,5	1,5	4 x 1	9	

ZUBEHÖR



Vorgeformte K-FLEX® AL CLAD Ummantlungsbögen



Vorgeformte K-FLEX® Elastomer Bögen mit K-FLEX® AL CLAD Folie ummantelt



Vorgeformte T-Stücke aus AL CLAD Ummantlungsfolie



Vorgeformte K-FLEX® Elastomer-T-Stücke mit AL CLAD Ummantlung



Vorgeformte K-FLEX® Elastomerbögen, passend zum AL CLAD Ummantlungssystem



Vorgeformte K-FLEX® Elastomer-T-Stücke, passend zum AL CLAD Ummantlungssystem



K-FLEX® AL CLAD Ummantlungsfolie, mit oder ohne Selbstklebebeschichtung



K-FLEX® AL CLAD Klebeband / Klebetape



K-FLEX® AL CLAD Rohrträger



K-FLEX® AL CLAD Rohrträger mit Schelle

Weitere passende Ergänzungsprodukte siehe Rubriken Tapes und Zubehör.

ANWENDUNGSBEISPIEL



Projekt: Isolierung einer Muster-Klimaanlage für ein Bürogebäude.
Land: Deutschland
Isolierarbeiten: Fa. Saupe, Fellbach;
unterstützt durch K-FLEX®
Anwendungsberater: Steve Brachmanski
Produkt: K-FLEX® ST PLUS
K-FLEX® AL CLAD

TECHNISCHE DATEN

K-FLEX® AL CLAD UMMANTELUNG ▶ FOLIE FÜR UMMANTELUNG		
▼ Eigenschaft ▼	▼ Werte ▼	▼ Referenzstd. ▼
Gesamtgewicht	403 g/m ²	
Dicke (ca.)	0,28 mm (± 0,05 mm)	
Breite	1000 / 1065 / 1275 mm (± 2 mm)	
Zugfestigkeit	> 35 N/mm ²	EN ISO 527-3
Bruchdehnung	40%	EN ISO 527-3
Weiterreißfestigkeit	82 N	EN ISO 527-3
Durchstoßdurchmesser 3,0 mm	100 N	prEN 14477
LOI (Sauerstoffindex)	40 % O ²	
UV-Beständigkeit (Bewitterungstest im Innengerät)	Etwa 11 Jahre	
Sd-Wert	> 1500	
Temperaturbeständigkeit	-25 bis +75 °C	
Reflexionsgrad	35 %	
Emissionsgrad	0,65	

K-FLEX® behält sich das Recht vor, die Daten und die technischen Eigenschaften ohne Vorankündigung zu ändern.

Die K-FLEX® AL CLAD Ummantelung kann auf allen handelsüblichen Isolierungen angewendet werden. Im K-FLEX® AL CLAD System bieten wir Ihnen werkseitig vorgefertigte Kombinationen mit:

- ▶ der Premium-Kälteisolierung K-FLEX® ST
- ▶ der halogenfreien Isolierung K-FLEX® ECO (auch für HT-Anwendungen)
- ▶ der grauen GEG-konformen Isolierung K-FLEX® H

Die technischen Daten zu den technischen Eigenschaften der Elastomerdämmung finden Sie in dieser Preisliste unter dem jeweiligen Elastomerprodukt aufgeführt. Mindestbestellmengen, Verfügbarkeit und Liefertermin bitte immer mit dem Customer Service oder Ihrem Kundenberater abstimmen.

K-FLEX® AL CLAD SYSTEM ▶ TECHNISCHE DATEN		
▼ Eigenschaft ▼	▼ Werte ▼	▼ Referenzstd. ▼
Brandverhalten	K-FLEX® ST AL CLAD Schläuche: Euroclass C _L -s3, d0 Platten: Euroclass D-s3, d0	
	K-FLEX® SOLAR HT AL CLAD Euroclass E	EN 13501-1
	K-FLEX® ECO AL CLAD Schläuche: Euroclass D _L -s2, d0 Platten: Euroclass E	

K-FLEX® behält sich das Recht vor, die Daten und die technischen Eigenschaften ohne Vorankündigung zu ändern.

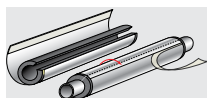

K-FLEX® AL CLAD ST/F SYSTEM ▶ SCHLÄUCHE

K-FLEX® AL CLAD ST/F SYSTEM ▶ SCHLÄUCHE 1 M

DÄMMDICKE 9 MM

KUPFERROHR CU

EISENROHR FE

Außen-ø (mm)	Nennweite DN	Zoll	Außen-ø (mm)	Nennweite DN	Dimension (mm)	Artikelnummer	Bestellnummer	m/Karton	EUR/m	
15	10	1/4"	13,5	8	9	15	09015214003CF	ALCLAD-ST/F09-015	99	31,15
18	15	3/8"	17,2	10	9	18	09018214003CF	ALCLAD-ST/F09-018	81	31,82
22	20	1/2"	21,3	15	9	22	09022214003CF	ALCLAD-ST/F09-022	71	32,89
28	25	3/4"	26,9	20	9	28	09028214003CF	ALCLAD-ST/F09-028	52	34,38
35	32	1"	33,7	25	9	35	09035214003CF	ALCLAD-ST/F09-035	39	37,72
42	40	1+1/4"	42,4	32	9	42	09042214003CF	ALCLAD-ST/F09-042	32	39,90
		1+1/2"	48,3	40	9	48	09048214003CF	ALCLAD-ST/F09-048	28	40,73
54	50		54		9	54	09054214003CF	ALCLAD-ST/F09-054	24	41,56
		2"	60,3	50	9	60	09060214003CF	ALCLAD-ST/F09-060	24	45,03
64			63,5		9	64	09064214003CF	ALCLAD-ST/F09-064	22	49,41
76,1	65	2+1/2"	76,1	65	9	76	09076214003CF	ALCLAD-ST/F09-076	20	Auf Anfrage
88,9	80	3"	88,9	80	9	89	09089214003CF	ALCLAD-ST/F09-089	13	67,29
		3+1/2"	101,6		9	102	09102214003CF	ALCLAD-ST/F09-102	10	Auf Anfrage
108	100		108		9	108	09108214003CF	ALCLAD-ST/F09-108	10	Auf Anfrage
114	100	4"	114,3	100	9	114	09114214003CF	ALCLAD-ST/F09-114	8	Auf Anfrage
			125		9	125	09125214003CF	ALCLAD-ST/F09-125	8	Auf Anfrage
133	125		133		9	133	09133214003CF	ALCLAD-ST/F09-133	6	Auf Anfrage
		5"	139,7	125	9	140	09140214003CF	ALCLAD-ST/F09-140	6	Auf Anfrage
159	150		160		9	160	09160214003CF	ALCLAD-ST/F09-160	4	Auf Anfrage

DÄMMDICKE 13 MM

KUPFERROHR CU

EISENROHR FE

Außen-ø (mm)	Nennweite DN	Zoll	Außen-ø (mm)	Nennweite DN	Dimension (mm)	Artikelnummer	Bestellnummer	m/Karton	EUR/m	
12	10				13	12	13012214003CF	ALCLAD-ST/F13-012	73	32,76
15	10	1/4"	13,5	8	13	15	13015214003CF	ALCLAD-ST/F13-015	73	33,47
18	15	3/8"	17,2	10	13	18	13018214003CF	ALCLAD-ST/F13-018	62	34,23
22	20	1/2"	21,3	15	13	22	13022214003CF	ALCLAD-ST/F13-022	58	35,36
28	25	3/4"	26,9	20	13	28	13028214003CF	ALCLAD-ST/F13-028	43	36,96
35	32	1"	33,7	25	13	35	13035214003CF	ALCLAD-ST/F13-035	31	40,55
42	40	1+1/4"	42,4	32	13	42	13042214003CF	ALCLAD-ST/F13-042	27	42,91
		1+1/2"	48,3	40	13	48	13048214003CF	ALCLAD-ST/F13-048	21	46,21
54	50		54		13	54	13054214003CF	ALCLAD-ST/F13-054	20	48,09
		2"	60,3	50	13	60	13060214003CF	ALCLAD-ST/F13-060	18	49,53
76,1	65	2+1/2"	76,1	65	13	76	13076214003CF	ALCLAD-ST/F13-076	12	59,75
88,9	80	3"	88,9	80	13	89	13089214003CF	ALCLAD-ST/F13-089	12	64,27
		3+1/2"	101,6		13	102	13102214003CF	ALCLAD-ST/F13-102	9	78,87
108	100		108		13	108	13108214003CF	ALCLAD-ST/F13-108	8	80,64
			125		13	125	13125214003CF	ALCLAD-ST/F13-125	7	120,14
133	125		133		13	133	13133214003CF	ALCLAD-ST/F13-133	6	122,78
		5"	139,7	125	13	140	13140214003CF	ALCLAD-ST/F13-140	6	125,30
159	150		160		13	160	13160214003CF	ALCLAD-ST/F13-160	4	155,54

Ausführung K-FLEX® AL CLAD SYSTEM (Standard) preisneutral zu K-FLEX® AL CLAD System ST/F.

K-FLEX® AL CLAD SYSTEM (STANDARD) H gemäß GEG auf Anfrage.

K-FLEX® AL CLAD SYSTEM ECO: Preisaufschlag + 30%

Mindestbestellmenge, Verfügbarkeit und Liefertermin bitte immer mit dem Customer Service oder Ihrem Kundenberater abstimmen.

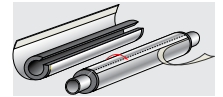
K-FLEX® AL CLAD ST/F SYSTEM ▶ SCHLÄUCHE 1 M
DÄMMDICKE 19 MM
KUPFERROHR CU
EISENROHR FE

Außen-ø ▼ (mm) ▼	Nennweite ▼ DN ▼	Zoll ▼	Außen-ø ▼ (mm) ▼	Nennweite ▼ DN ▼	Dimension ▼ (mm) ▼	Artikelnummer ▼	Bestellnummer ▼	m/Karton ▼	EUR/m ▼
15	10	1/4"	13,5	8	19	19015214003CF	ALCLAD-ST/F19-015	47	38,29
18	15	3/8"	17,2	10	19	19018214003CF	ALCLAD-ST/F19-018	42	39,26
22	20	1/2"	21,3	15	19	19022214003CF	ALCLAD-ST/F19-022	33	40,42
28	25	3/4"	26,9	20	19	19028214003CF	ALCLAD-ST/F19-028	27	44,56
35	32	1"	33,7	25	19	19035214003CF	ALCLAD-ST/F19-035	21	47,16
42	40	1+1/4"	42,4	32	19	19042214003CF	ALCLAD-ST/F19-042	20	49,53
		1+1/2"	48,3	40	19	19048214003CF	ALCLAD-ST/F19-048	16	53,36
54	50		54		19	19054214003CF	ALCLAD-ST/F19-054	15	55,37
		2"	60,3	50	19	19060214003CF	ALCLAD-ST/F19-060	15	57,33
76,1	65	2+1/2"	76,1	65	19	19076214003CF	ALCLAD-ST/F19-076	11	66,58
88,9	80	3"	88,9	80	19	19089214003CF	ALCLAD-ST/F19-089	10	71,62
		3+1/2"	101,6		19	19102214003CF	ALCLAD-ST/F19-102	9	83,98
108	100		108		19	19108214003CF	ALCLAD-ST/F19-108	7	85,87
114	100	4"	114,3	100	19	19114214003CF	ALCLAD-ST/F19-114	6	87,76
			125		19	19125214003CF	ALCLAD-ST/F19-125	5	131,78
133	125		133		19	19133214003CF	ALCLAD-ST/F19-133	4	135,56
		5"	139,7	125	19	19140214003CF	ALCLAD-ST/F19-140	3	138,04
159	150		160		19	19160214003CF	ALCLAD-ST/F19-160	3	168,31

DÄMMDICKE 25 MM
KUPFERROHR CU
EISENROHR FE

Außen-ø ▼ (mm) ▼	Nennweite ▼ DN ▼	Zoll ▼	Außen-ø ▼ (mm) ▼	Nennweite ▼ DN ▼	Dimension ▼ (mm) ▼	Artikelnummer ▼	Bestellnummer ▼	m/Karton ▼	EUR/m ▼
18	15	3/8"	17,2	10	25	25018214003CF	ALCLAD-ST/F25-018	30	48,19
22	20	1/2"	21,3	15	25	25022214003CF	ALCLAD-ST/F25-022	27	49,41
28	25	3/4"	26,9	20	25	25028214003CF	ALCLAD-ST/F25-028	22	51,89
35	32	1"	33,7	25	25	25035214003CF	ALCLAD-ST/F25-035	16	54,84
42	40	1+1/4"	42,4	32	25	25042214003CF	ALCLAD-ST/F25-042	15	56,76
		1+1/2"	48,3	40	25	25048214003CF	ALCLAD-ST/F25-048	15	63,95
54	50		54		25	25054214003CF	ALCLAD-ST/F25-054	11	73,18
		2"	60,3	50	25	25060214003CF	ALCLAD-ST/F25-060	9	77,57
76,1	65	2+1/2"	76,1	65	25	25076214003CF	ALCLAD-ST/F25-076	8	85,03
88,9	80	3"	88,9	80	25	25089214003CF	ALCLAD-ST/F25-089	6	92,26
		3+1/2"	101,6		25	25102214003CF	ALCLAD-ST/F25-102	4	99,77
108	100		108		25	25108214003CF	ALCLAD-ST/F25-108	3	105,40
114	100	4"	114,3	100	25	25114214003CF	ALCLAD-ST/F25-114	3	109,41
133	125		133		25	25133214003CF	ALCLAD-ST/F25-133	3	168,96
		5"	139,7	125	25	25140214003CF	ALCLAD-ST/F25-140	2	172,29

Ausführung K-FLEX® AL CLAD SYSTEM (Standard) preisneutral zu K-FLEX® AL CLAD System ST/F.
 K-FLEX® AL CLAD SYSTEM (STANDARD) H gemäß GEG auf Anfrage.
 K-FLEX® AL CLAD SYSTEM ECO: Preisaufschlag + 30%

Mindestbestellmenge, Verfügbarkeit und Liefertermin bitte immer mit dem Customer Service oder Ihrem Kundenberater abstimmen.

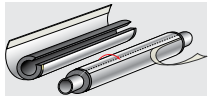

K-FLEX® AL CLAD ST/F SYSTEM ▶ SCHLÄUCHE

K-FLEX® AL CLAD ST/F SYSTEM ▶ SCHLÄUCHE 1 M

DÄMMDICKE 32 MM

KUPFERROHR CU

EISENROHR FE

Außen-ø (mm)	Nennweite DN	Zoll	Außen-ø (mm)	Nennweite DN	Dimension (mm)		Artikelnummer	Bestellnummer	m/Karton	EUR/m
18	15	3/8"	17,2	10	32	18	32018214003CF	ALCLAD-ST/F32-018	16	56,68
22	20	1/2"	21,3	15	32	22	32022214003CF	ALCLAD-ST/F32-022	15	58,18
28	25	3/4"	26,9	20	32	28	32028214003CF	ALCLAD-ST/F32-028	12	62,10
35	32	1"	33,7	25	32	35	32035214003CF	ALCLAD-ST/F32-035	11	64,10
42	40	1+1/4"	42,4	32	32	42	32042214003CF	ALCLAD-ST/F32-042	11	70,23
		1+1/2"	48,3	40	32	48	32048214003CF	ALCLAD-ST/F32-048	9	78,97
54	50	2"	54	50	32	54	32054214003CF	ALCLAD-ST/F32-054	8	82,91
			60,3	50	32	60	32060214003CF	ALCLAD-ST/F32-060	8	90,97
76,1	65	2+1/2"	76,1	65	32	76	32076214003CF	ALCLAD-ST/F32-076	6	111,15
88,9	80	3"	88,9	80	32	89	32089214003CF	ALCLAD-ST/F32-089	4	118,06
		3+1/2"	101,6		32	102	32102214003CF	ALCLAD-ST/F32-102	4	144,74
108	100		108		32	108	32108214003CF	ALCLAD-ST/F32-108	3	147,14
114	100	4"	114,3	100	32	114	32114214003CF	ALCLAD-ST/F32-114	3	151,24
			125		32	125	32125214003CF	ALCLAD-ST/F32-125	3	200,75
133	125	5"	133		32	133	32133214003CF	ALCLAD-ST/F32-133	2	205,25
			139,7	125	32	140	32140214003CF	ALCLAD-ST/F32-140	2	209,70
159	150		160		32	160	32160214003CF	ALCLAD-ST/F32-160	2	218,99

Ausführung K-FLEX® AL CLAD SYSTEM (Standard) preisneutral zu K-FLEX® AL CLAD System ST/F.
 K-FLEX® AL CLAD SYSTEM (STANDARD) H gemäß GEG auf Anfrage.
 K-FLEX® AL CLAD SYSTEM ECO: Preisaufschlag + 30%

Mindestbestellmenge, Verfügbarkeit und Liefertermin bitte immer mit dem Customer Service oder Ihrem Kundenberater abstimmen.

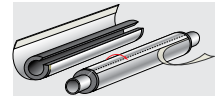
K-FLEX® AL CLAD ST/F SYSTEM ▶ SCHLÄUCHE 1M SELBSTKLEBEND
DÄMMDICKE 9 MM
KUPFERROHR CU EISENROHR FE

Außen-ø ▼ (mm) ▼	Nennweite ▼ DN ▼	▼ Zoll ▼	Außen-ø ▼ (mm) ▼	Nennweite ▼ DN ▼	Dimension ▼ (mm) ▼	▼ Artikelnum- mer ▼	▼ Bestellnummer ▼	▼ m/Karton ▼	▼ EUR/m ▼	
15	10	1/4"	13,5	8	9	15	09015213303CF	ALCLAD-ST/F09-015A	99	42,27
18	15	3/8"	17,2	10	9	18	09018213303CF	ALCLAD-ST/F09-018A	81	43,21
22	20	1/2"	21,3	15	9	22	09022213303CF	ALCLAD-ST/F09-022A	71	44,64
28	25	3/4"	26,9	20	9	28	09028213303CF	ALCLAD-ST/F09-028A	52	46,31
35	32	1"	33,7	25	9	35	09035213303CF	ALCLAD-ST/F09-035A	39	49,70
42	40	1+1/4"	42,4	32	9	42	09042213303CF	ALCLAD-ST/F09-042A	32	52,58
		1+1/2"	48,3	40	9	48	09048213303CF	ALCLAD-ST/F09-048A	28	Auf Anfrage
54	50		54		9	54	09054213303CF	ALCLAD-ST/F09-054A	24	Auf Anfrage
		2"	60,3	50	9	60	09060213303CF	ALCLAD-ST/F09-060A	24	59,77

DÄMMDICKE 13 MM
KUPFERROHR CU EISENROHR FE

Außen-ø ▼ (mm) ▼	Nennweite ▼ DN ▼	▼ Zoll ▼	Außen-ø ▼ (mm) ▼	Nennweite ▼ DN ▼	Dimension ▼ (mm) ▼	▼ Artikelnum- mer ▼	▼ Bestellnummer ▼	▼ m/Karton ▼	▼ EUR/m ▼	
15	10	1/4"	13,5	8	13	15	13015213303CF	ALCLAD-ST/F13-015A	73	45,46
18	15	3/8"	17,2	10	13	18	13018213303CF	ALCLAD-ST/F13-018A	62	45,79
22	20	1/2"	21,3	15	13	22	13022213303CF	ALCLAD-ST/F13-022A	58	47,69
28	25	3/4"	26,9	20	13	28	13028213303CF	ALCLAD-ST/F13-028A	43	49,38
35	32	1"	33,7	25	13	35	13035213303CF	ALCLAD-ST/F13-035A	31	53,41
42	40	1+1/4"	42,4	32	13	42	13042213303CF	ALCLAD-ST/F13-042A	27	56,12
		1+1/2"	48,3	40	13	48	13048213303CF	ALCLAD-ST/F13-048A	21	60,43
54	50		54		13	54	13054213303CF	ALCLAD-ST/F13-054A	20	62,94
		2"	60,3	50	13	60	13060213303CF	ALCLAD-ST/F13-060A	18	65,25
76,1	65	2+1/2"	76,1	65	13	76	13076213303CF	ALCLAD-ST/F13-076A	12	76,92
88,9	80	3"	88,9	80	13	89	13089213303CF	ALCLAD-ST/F13-089A	12	Auf Anfrage

DÄMMDICKE 19 MM
KUPFERROHR CU EISENROHR FE

Außen-ø ▼ (mm) ▼	Nennweite ▼ DN ▼	▼ Zoll ▼	Außen-ø ▼ (mm) ▼	Nennweite ▼ DN ▼	Dimension ▼ (mm) ▼	▼ Artikelnum- mer ▼	▼ Bestellnummer ▼	▼ m/Karton ▼	▼ EUR/m ▼	
15	10	1/4"	13,5	8	19	15	19015213303CF	ALCLAD-ST/F19-015A	47	51,29
18	15	3/8"	17,2	10	19	18	19018213303CF	ALCLAD-ST/F19-018A	42	52,51
22	20	1/2"	21,3	15	19	22	19022213303CF	ALCLAD-ST/F19-022A	33	53,70
28	25	3/4"	26,9	20	19	28	19028213303CF	ALCLAD-ST/F19-028A	27	58,11
35	32	1"	33,7	25	19	35	19035213303CF	ALCLAD-ST/F19-035A	21	61,22
42	40	1+1/4"	42,4	32	19	42	19042213303CF	ALCLAD-ST/F19-042A	20	63,83
		1+1/2"	48,3	40	19	48	19048213303CF	ALCLAD-ST/F19-048A	16	68,38
54	50		54		19	54	19054213303CF	ALCLAD-ST/F19-054A	15	71,28
		2"	60,3	50	19	60	19060213303CF	ALCLAD-ST/F19-060A	15	74,01
76,1	65	2+1/2"	76,1	65	19	76	19076213303CF	ALCLAD-ST/F19-076A	11	84,62
88,9	80	3"	88,9	80	19	89	19089213303CF	ALCLAD-ST/F19-089A	10	89,49

Die Längentoleranzen der selbstklebenden Schläuche haben ihre Ursache darin, dass die Klebeschicht vor der Schutzfolie aufgetragen werden muss.

Generell aber gelten die Toleranzen, wie in den Informationsseiten am Anfang dieser Preisliste beschrieben.

Weitere Dimensionen auf Anfrage.

Mindestbestellmenge, Verfügbarkeit und Liefertermin bitte immer mit dem Customer Service oder Ihrem Kundenberater abstimmen.

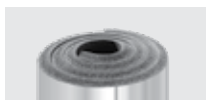

K-FLEX® AL CLAD SYSTEM ▶ PLATTEN

K-FLEX® AL CLAD ▶ PLATTEN

K-FLEX® AL CLAD SYSTEM ST ENDLOSPLATTEN - BREITE 1 M

Dämmdicke ▼ (mm) ▼	Länge ▼ (m) ▼	Breite ▼ (mm) ▼	▼ Artikelnummer ▼	▼ Bestellnummer ▼	▼ m ² /Karton ▼	▼ EUR/m ² ▼
6	30	1000	80606210103CL	ALCLAD-ST06E	30	62,23
10	20	1000	80610210103CL	ALCLAD-ST10E	20	65,25
13	14	1000	80613210103CL	ALCLAD-ST13E	14	69,62
19	10	1000	80619210103CL	ALCLAD-ST19E	10	81,62
25	8	1000	80625210103CL	ALCLAD-ST25E	8	93,23
32	6	1000	80632210103CL	ALCLAD-ST32E	6	113,64
40	4	1000	80640210103CL	ALCLAD-ST40E	4	146,43

K-FLEX® AL CLAD SYSTEM ST SELBSTKLEBENDE ENDLOSPLATTEN - BREITE 1 M

Dämmdicke ▼ (mm) ▼	Länge ▼ (m) ▼	Breite ▼ (mm) ▼	▼ Artikelnummer ▼	▼ Bestellnummer ▼	▼ m ² /Karton ▼	▼ EUR/m ² ▼
6	30	1000	80306210103CL	ALCLAD-ST06EA	30	74,47
10	20	1000	80310210103CL	ALCLAD-ST10EA	20	77,45
13	14	1000	80313210103CL	ALCLAD-ST13EA	14	81,84
19	10	1000	80319210103CL	ALCLAD-ST19EA	10	93,85
25	8	1000	80325210103CL	ALCLAD-ST25EA	8	105,44
32	6	1000	80332210103CL	ALCLAD-ST32EA	6	125,87
40	4	1000	80340210103CL	ALCLAD-ST40EA	4	174,99

K-FLEX® AL CLAD SYSTEM ST ENDLOSPLATTEN - BREITE 1,5 M

Dämmdicke ▼ (mm) ▼	Länge ▼ (m) ▼	Breite ▼ (mm) ▼	▼ Artikelnummer ▼	▼ Bestellnummer ▼	▼ m ² /Karton ▼	▼ EUR/m ² ▼
6	30	1500	80606215303CL	ALCLAD-ST06ESW1500	45	62,23
10	20	1500	80610215303CL	ALCLAD-ST10ESW1500	30	65,25
13	14	1500	80613215303CL	ALCLAD-ST13ESW1500	21	69,62
19	10	1500	80619215303CL	ALCLAD-ST19ESW1500	15	81,62
25	8	1500	80625215303CL	ALCLAD-ST25ESW1500	12	93,23
32	6	1500	80632215303CL	ALCLAD-ST32ESW1500	9	113,62
40	4	1500	80640215303CL	ALCLAD-ST40ESW1500	6	146,43

K-FLEX® AL CLAD SYSTEM ST selbstklebende Endlosplatten - Breite 1,5 m

Dämmdicke ▼ (mm) ▼	Länge ▼ (m) ▼	Breite ▼ (mm) ▼	▼ Artikelnummer ▼	▼ Bestellnummer ▼	▼ m ² /Karton ▼	▼ EUR/m ² ▼
6	30	1500	80306215303CL	ALCLAD-ST06EASW1500	45	74,47
10	20	1500	80310215303CL	ALCLAD-ST10EASW1500	30	77,45
13	14	1500	80313215303CL	ALCLAD-ST13EASW1500	21	81,84
19	10	1500	80319215303CL	ALCLAD-ST19EASW1500	15	93,85
25	8	1500	80325215303CL	ALCLAD-ST25EASW1500	12	105,44
32	6	1500	80332215303CL	ALCLAD-ST32EASW1500	9	125,87
40	4	1500	80340215303CL	ALCLAD-ST40EASW1500	6	174,99

K-FLEX® AL CLAD SYSTEM ECO: € + 60%

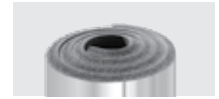
K-FLEX® AL CLAD ▶ PLATTEN 2,00 M X 0,5 M
K- FLEX AL CLAD SYSTEM ST PLATTEN - FORMAT 2,00 X 0,50 M

Dämmdicke ▼ (mm) ▼	▼ Artikelnummer ▼	▼ Bestellnummer ▼	▼ m²/Karton ▼	▼ EUR/m² ▼
6	80606210507CL	ALCLAD-ST06ASW500	24	62,23
10	80610210507CL	ALCLAD-ST10ASW500	16	65,25
13	80613210507CL	ALCLAD-ST13ASW500	12	69,62
19	80619210507CL	ALCLAD-ST19ASW500	8	81,62
25	80625210507CL	ALCLAD-ST25ASW500	6	93,23
32	80632210507CL	ALCLAD-ST32ASW500	5	113,62
40	80640210507CL	ALCLAD-ST40ASW500	4	146,43
50	80650210507CL	ALCLAD-ST50ASW500	3	196,95

K- FLEX AL CLAD ST PLATTEN SELBSTKLEBEND - FORMAT 2,00 X 0,50 M

Dämmdicke ▼ (mm) ▼	▼ Artikelnummer ▼	▼ Bestellnummer ▼	▼ m²/Karton ▼	▼ EUR/m² ▼
6	80306210507CL	ALCLAD-ST06ASW500	24	74,47
10	80310210507CL	ALCLAD-ST10ASW500	16	77,45
13	80313210507CL	ALCLAD-ST13ASW500	12	81,84
19	80319210507CL	ALCLAD-ST19ASW500	8	93,85
25	80325210507CL	ALCLAD-ST25ASW500	6	105,44
32	80332210507CL	ALCLAD-ST32ASW500	5	125,87
40	80340210507CL	ALCLAD-ST40ASW500	4	174,99
50	80350210507CL	ALCLAD-ST50ASW500	3	209,20

K-FLEX® AL CLAD SYSTEM ECO: € + 60%

K-FLEX® AL CLAD ▶ PLATTEN 2,00 M X 1 M
K- FLEX AL CLAD SYSTEM ST PLATTEN - FORMAT 2,00 X 1,00 M

Dämmdicke ▼ (mm) ▼	▼ Artikelnummer ▼	▼ Bestellnummer ▼	▼ m²/Karton ▼	▼ EUR/m² ▼
6	80606210007CL	ALCLAD-ST60ASW1000	48	62,23
10	80610210007CL	ALCLAD-ST06ASW1000	32	65,25
13	80613210007CL	ALCLAD-ST13ASW1000	24	69,62
16	80616210007CL	ALCLAD-ST16SW1000	20	78,35
19	80619210007CL	ALCLAD-ST19ASW1000	16	81,62
25	80625210007CL	ALCLAD-ST25ASW1000	12	93,23
32	80632210007CL	ALCLAD-ST32ASW1000	10	113,62
40	80640210007CL	ALCLAD-ST40ASW1000	8	146,43
50	80650210007CL	ALCLAD-ST50ASW1000	6	196,95

K- FLEX AL CLAD ST PLATTEN SELBSTKLEBEND - FORMAT 2,00 X 1,00 M

Dämmdicke ▼ (mm) ▼	▼ Artikelnummer ▼	▼ Bestellnummer ▼	▼ m²/Karton ▼	▼ EUR/m² ▼
6	80306210007CL	ALCLAD-ST06ASW1000	48	74,47
10	80310210007CL	ALCLAD-ST10ASW1000	32	77,45
13	80313210007CL	ALCLAD-ST13ASW1000	24	81,84
16	80316210007CL	ALCLAD-ST16ASW1000	20	90,59
19	80319210007CL	ALCLAD-ST19ASW1000	16	93,85
25	80325210007CL	ALCLAD-ST25ASW1000	12	105,44
32	80332210007CL	ALCLAD-ST32ASW1000	10	125,87
40	80340210007CL	ALCLAD-ST40ASW1000	8	174,99
50	80350210007CL	ALCLAD-ST50ASW1000	6	209,20

K-FLEX® AL CLAD SYSTEM ECO: € + 60%



K-FLEX® AL CLAD SYSTEM ▶ BÖGEN

K-FLEX® ▶ K-FLEX® ST ELASTOMER BÖGEN PASSEND ZU K-FLEX® AL CLAD VORKONFEKTIONIERTE UMMANTELUNG

DÄMMDICKE 9 MM

KUPFERROHR CU

EISENROHR FE

Außen-Ø (mm)	Nennweite DN	Zoll	Außen-Ø (mm)	Nennweite DN	Binnen-Ø (mm)	Artikelnummer	Bestellnummer	Stk/Karton	EUR/Stk
18	15	3/8"	17,2	10	18	85K90K09018	ST09-018C	5	16,74
22	20	1/2"	21,3	15	22	85K90K09022	ST09-022C	5	18,21
28	25	3/4"	26,9	20	28	85K90K09028	ST09-028C	5	19,26
35	32	1"	33,7	25	35	85K90K09035	ST09-035C	5	19,51
42	40	1+1/4"	42,4	32	42	85K90K09042	ST09-042C	5	19,89
		1+1/2"	48,3	40	48	85K90K09048	ST09-048C	5	21,63
54	50		54		54	85K90K09054	ST09-054C	5	22,74
		2"	60,3	50	60	85K90K09060	ST09-060C	5	22,94
76,1	65	2+1/2"	76,1	65	76	85K90K09076	ST09-076C	5	24,50
88,9	80	3"	88,9	80	89	85K90K09089	ST09-089C	5	24,82
		3+1/2"	101,6		102	85K90K09102	ST09-102C	•	27,19
108	100		108		108	85K90K09108	ST09-108C	•	28,90
114	100	4"	114,3	100	114	85K90K09114	ST09-114C	•	30,61
			125		125	85K90K09125	ST09-125C	•	33,68
133	125		133		133	85K90K09133	ST09-133C	•	35,20
		5"	139,7	125	140	85K90K09140	ST09-140C	•	39,20
159	150		160		160	85K90K09160	ST09-160C	•	41,76

DÄMMDICKE 13 MM

KUPFERROHR CU

EISENROHR FE

Außen-Ø (mm)	Nennweite DN	Zoll	Außen-Ø (mm)	Nennweite DN	Binnen-Ø (mm)	Artikelnummer	Bestellnummer	Stk/Karton	EUR/Stk
18	15	3/8"	17,2	10	18	85K90K13018	ST13-018C	5	17,04
22	20	1/2"	21,3	15	22	85K90K13022	ST13-022C	5	18,57
28	25	3/4"	26,9	20	28	85K90K13028	ST13-028C	5	19,58
35	32	1"	33,7	25	35	85K90K13035	ST13-035C	5	20,04
42	40	1+1/4"	42,4	32	42	85K90K13042	ST13-042C	5	20,54
		1+1/2"	48,3	40	48	85K90K13048	ST13-048C	5	22,41
54	50		54		54	85K90K13054	ST13-054C	5	22,96
		2"	60,3	50	60	85K90K13060	ST13-060C	5	23,63
76,1	65	2+1/2"	76,1	65	76	85K90K13076	ST13-076C	5	25,04
88,9	80	3"	88,9	80	89	85K90K13089	ST13-089C	5	25,90
		3+1/2"	101,6		102	85K90K13102	ST13-102C	•	28,98
108	100		108		108	85K90K13108	ST13-108C	•	30,02
114	100	4"	114,3	100	114	85K90K13114	ST13-114C	•	33,66
			125		125	85K90K13125	ST13-125C	•	35,64
133	125		133		133	85K90K13133	ST13-133C	•	37,18
		5"	139,7	125	140	85K90K13140	ST13-140C	•	41,47
159	150		160		160	85K90K13160	ST13-160C	•	44,68

K-FLEX® AL CLAD SYSTEM ECO: Preisaufschlag + 30%

• Mengen auf Anfrage
Mindestbestellmenge, Verfügbarkeit und Liefertermin bitte immer mit dem Customer Service oder Ihrem Kundenberater abstimmen.

K-FLEX® ▶ K-FLEX® ST ELASTOMER BÖGEN PASSEND ZU K-FLEX® AL CLAD VORKONFEKTIONIERTE UMMANTELUNG
DÄMMDICKE 19 MM

KUPFERROHR CU			EISENROHR FE			Artikelnummer	Bestellnummer	Stk/Karton	EUR/Stk
Außen-Ø (mm)	Nennweite DN	Zoll	Außen-Ø (mm)	Nennweite DN	Binnen-Ø (mm)				
18	15	3/8"	17,2	10	18	85K90K19018	ST19-018C	5	17,93
22	20	1/2"	21,3	15	22	85K90K19022	ST19-022C	5	19,66
28	25	3/4"	26,9	20	28	85K90K19028	ST19-028C	5	20,78
35	32	1"	33,7	25	35	85K90K19035	ST19-035C	5	21,41
42	40	1+1/4"	42,4	32	42	85K90K19042	ST19-042C	5	22,18
		1+1/2"	48,3	40	48	85K90K19048	ST19-048C	5	23,88
54	50		54		54	85K90K19054	ST19-054C	5	25,15
		2"	60,3	50	60	85K90K19060	ST19-060C	5	25,44
76,1	65	2+1/2"	76,1	65	76	85K90K19076	ST19-076C	5	28,70
88,9	80	3"	88,9	80	89	85K90K19089	ST19-089C	5	29,34
		3+1/2"	101,6		102	85K90K19102	ST19-102C	•	31,43
108	100		108		108	85K90K19108	ST19-108C	•	35,71
114	100	4"	114,3	100	114	85K90K19114	ST19-114C	•	38,48
			125		125	85K90K19125	ST19-125C	•	41,57
133	125		133		133	85K90K19133	ST19-133C	•	48,67
		5"	139,7	125	140	85K90K19140	ST19-140C	•	51,59
159	150		160		160	85K90K19160	ST19-160C	•	55,17

DÄMMDICKE 25 MM

KUPFERROHR CU			EISENROHR FE			Artikelnummer	Bestellnummer	Stk/Karton	EUR/Stk
Außen-Ø (mm)	Nennweite DN	Zoll	Außen-Ø (mm)	Nennweite DN	Binnen-Ø (mm)				
18	15	3/8"	17,2	10	18	85K90K25018	ST25-018C	5	19,26
22	20	1/2"	21,3	15	22	85K90K25022	ST25-022C	5	20,87
28	25	3/4"	26,9	20	28	85K90K25028	ST25-028C	5	22,26
35	32	1"	33,7	25	35	85K90K25035	ST25-035C	5	23,22
42	40	1+1/4"	42,4	32	42	85K90K25042	ST25-042C	5	24,47
		1+1/2"	48,3	40	48	85K90K25048	ST25-048C	5	26,29
54	50		54		54	85K90K25054	ST25-054C	5	28,06
		2"	60,3	50	60	85K90K25060	ST25-060C	5	28,61
76,1	65	2+1/2"	76,1	65	76	85K90K25076	ST25-076C	5	31,78
88,9	80	3"	88,9	80	89	85K90K25089	ST25-089C	5	36,29
		3+1/2"	101,6		102	85K90K25102	ST25-102C	•	41,19
108	100		108		108	85K90K25108	ST25-108C	•	44,04
114	100	4"	114,3	100	114	85K90K25114	ST25-114C	•	49,63
			125		125	85K90K25125	ST25-125C	•	52,83
133	125		133		133	85K90K25133	ST25-133C	•	54,28
		5"	139,7	125	140	85K90K25140	ST25-140C	•	56,14
159	150		160		160	85K90K25160	ST25-160C	•	61,73

K-FLEX® AL CLAD SYSTEM ECO: Preisaufschlag + 30%

 • Mengen auf Anfrage
 Mindestbestellmenge, Verfügbarkeit und Liefertermin bitte immer mit dem Customer Service oder Ihrem Kundenberater abstimmen.



K-FLEX® AL CLAD SYSTEM ▶ BÖGEN

K-FLEX® ▶ K-FLEX® ST ELASTOMER BÖGEN PASSEND ZU K-FLEX® AL CLAD VORKONFEKTIONIERTER UMMANTELUNG

DÄMMDICKE 32 MM

KUPFERROHR CU

EISENROHR FE

Außen-Ø (mm)	Nennweite DN	Zoll	Außen-Ø (mm)	Nennweite DN	Binnen-Ø (mm)	Artikelnummer	Bestellnummer	Stk/Karton	EUR/Stk
18	15	3/8"	17,2	10	18	85K90K32018	ST32-018C	5	26,12
22	20	1/2"	21,3	15	22	85K90K32022	ST32-022C	5	26,46
28	25	3/4"	26,9	20	28	85K90K32028	ST32-028C	5	27,66
35	32	1"	33,7	25	35	85K90K32035	ST32-035C	5	29,31
42	40	1+1/4"	42,4	32	42	85K90K32042	ST32-042C	5	33,97
		1+1/2"	48,3	40	48	85K90K32048	ST32-048C	5	36,03
54	50		54		54	85K90K32054	ST32-054C	5	36,59
		2"	60,3	50	60	85K90K32060	ST32-060C	5	39,49
76,1	65	2+1/2"	76,1	65	76	85K90K32076	ST32-076C	5	43,15
88,9	80	3"	88,9	80	89	85K90K32089	ST32-089C	5	43,45
		3+1/2"	101,6		102	85K90K32102	ST32-102C	•	50,78
108	100		108		108	85K90K32108	ST32-108C	•	56,76
114	100	4"	114,3	100	114	85K90K32114	ST32-114C	•	63,79
			125		125	85K90K32125	ST32-125C	•	77,11
133	125		133		133	85K90K32133	ST32-133C	•	80,64
		5"	139,7	125	140	85K90K32140	ST32-140C	•	83,31
159	150		160		160	85K90K32160	ST32-160C	•	99,23

DÄMMDICKE 40 MM

KUPFERROHR CU

EISENROHR FE

Außen-Ø (mm)	Nennweite DN	Zoll	Außen-Ø (mm)	Nennweite DN	Binnen-Ø (mm)	Artikelnummer	Bestellnummer	Stk/Karton	EUR/Stk
18	15	3/8"	17,2	10	18	85K90K40018	ST40-018C	5	31,69
22	20	1/2"	21,3	15	22	85K90K40022	ST40-022C	5	32,26
28	25	3/4"	26,9	20	28	85K90K40028	ST40-028C	5	34,72
35	32	1"	33,7	25	35	85K90K40035	ST40-035C	5	38,02
42	40	1+1/4"	42,4	32	42	85K90K40042	ST40-042C	5	43,35
		1+1/2"	48,3	40	48	85K90K40048	ST40-048C	5	44,47
54	50		54		54	85K90K40054	ST40-054C	5	48,86
		2"	60,3	50	60	85K90K40060	ST40-060C	5	50,19
76,1	65	2+1/2"	76,1	65	76	85K90K40076	ST40-076C	5	61,10
88,9	80	3"	88,9	80	89	85K90K40089	ST40-089C	5	80,64
		3+1/2"	101,6		102	85K90K40102	ST40-102C	•	93,35
108	100		108		108	85K90K40108	ST40-108C	•	103,01
114	100	4"	114,3	100	114	85K90K40114	ST40-114C	•	107,92
			125		125	85K90K40125	ST40-125C	•	118,30
133	125		133		133	85K90K40133	ST40-133C	•	141,32
		5"	139,7	125	140	85K90K40140	ST40-140C	•	164,67
159	150		160		160	85K90K40160	ST40-160C	•	177,42

K-FLEX® AL CLAD SYSTEM ECO: Preisaufschlag + 30%

• Mengen auf Anfrage
Mindestbestellmenge, Verfügbarkeit und Liefertermin bitte immer mit dem Customer Service oder Ihrem Kundenberater abstimmen.

K-FLEX® ▶ K-FLEX® ST ELASTOMER BÖGEN PASSEND ZU K-FLEX® AL CLAD VORKONFEKTIONIERTER UMMANTELUNG
DÄMMDICKE 50 MM
KUPFERROHR CU
EISENROHR FE

Außen-Ø ▼ (mm) ▼	Nennweite ▼ DN ▼	Zoll ▼	Außen-Ø ▼ (mm) ▼	Nennweite ▼ DN ▼	Binnen-Ø ▼ (mm) ▼	Artikelnummer ▼	Bestellnummer ▼	Stk/Karton ▼	EUR/Stk ▼
18	15	3/8"	17,2	10	18	85K90K50018	ST50-018C	5	41,56
22	20	1/2"	21,3	15	22	85K90K50022	ST50-022C	5	51,54
28	25	3/4"	26,9	20	28	85K90K50028	ST50-028C	5	53,84
35	32	1"	33,7	25	35	85K90K50035	ST50-035C	5	55,72
42	40	1+1/4"	42,4	32	42	85K90K50042	ST50-042C	5	62,96
		1+1/2"	48,3	40	48	85K90K50048	ST50-048C	5	65,17
54	50		54		54	85K90K50054	ST50-054C	5	66,70
		2"	60,3	50	60	85K90K50060	ST50-060C	5	76,86
76,1	65	2+1/2"	76,1	65	76	85K90K50076	ST50-076C	5	83,55
88,9	80	3"	88,9	80	89	85K90K50089	ST50-089C	5	110,98
		3+1/2"	101,6		102	85K90K50102	ST50-102C	•	124,96
108	100		108		108	85K90K50108	ST50-108C	•	136,67
114	100	4"	114,3	100	114	85K90K50114	ST50-114C	•	141,91
			125		125	85K90K50125	ST50-125C	•	206,76
133	125		133		133	85K90K50133	ST50-133C	•	213,77
		5"	139,7	125	140	85K90K50140	ST50-140C	•	225,13
159	150		160		160	85K90K50160	ST50-160C	•	243,57

K-FLEX® AL CLAD SYSTEM ECO: Preisaufschlag + 30%

 • Mengen auf Anfrage
 Mindestbestellmenge, Verfügbarkeit und Liefertermin bitte immer mit dem Customer Service oder Ihrem Kundenberater abstimmen.



K-FLEX® AL CLAD SYSTEM ▶ BOGEN-UMMANTELUNG

K-FLEX® AL CLAD ▶ K-FLEX® AL CLAD VORKONFEKTIONIERTE BOGEN-UMMANTELUNG OHNE ELASTOMER

DÄMMDICKE 9 MM

KUPFERROHR CU			EISENROHR FE			Binnen-Ø (mm) ▼	▼ Artikelnummer ▼	▼ Bestellnummer ▼	▼ EUR/Stk ▼
Außen-Ø (mm) ▼	Nennweite DN ▼	▼ Zoll ▼	Außen-Ø (mm) ▼	Nennweite DN ▼					
18	15	3/8"	17,2	10	18	85C9SL09018CL	ALCLAD-09-018C	14,04	
22	20	1/2"	21,3	15	22	85C9SL09022CL	ALCLAD-09-022C	14,11	
28	25	3/4"	26,9	20	28	85C9SL09028CL	ALCLAD-09-028C	14,28	
35	32	1"	33,7	25	35	85C9SL09035CL	ALCLAD-09-035C	14,31	
42	40	1+1/4"	42,4	32	42	85C9SL09042CL	ALCLAD-09-042C	16,23	
		1+1/2"	48,3	40	48	85C9SL09048CL	ALCLAD-09-048C	16,44	
54	50		54	54	54	85C9SL09054CL	ALCLAD-09-054C	18,12	
		2"	60,3	50	60	85C9SL09060CL	ALCLAD-09-060C	19,30	
70			70		70	85C9SL09070CL	ALCLAD-09-070C	25,25	
76,1	65	2+1/2"	76,1	65	76	85C9SL09076CL	ALCLAD-09-076C	27,80	
88,9	80	3"	88,9	80	89	85C9SL09089CL	ALCLAD-09-089C	33,09	
108	100		108		108	85C9SL09108CL	ALCLAD-09-108C	34,25	
114	100	4"	114,3	100	114	85C9SL09114CL	ALCLAD-09-114C	36,03	
					127	85C9SL09127CL	ALCLAD-09-127C	38,12	
133	125		133		133	85C9SL09133CL	ALCLAD-09-133C	39,32	
		5"	139,7	125	140	85C9SL09140CL	ALCLAD-09-140C	42,33	
159	150		160		160	85C9SL09160CL	ALCLAD-09-160C	45,64	

DÄMMDICKE 13 MM

KUPFERROHR CU			EISENROHR FE			Binnen-Ø (mm) ▼	▼ Artikelnummer ▼	▼ Bestellnummer ▼	▼ EUR/Stk ▼
Außen-Ø (mm) ▼	Nennweite DN ▼	▼ Zoll ▼	Außen-Ø (mm) ▼	Nennweite DN ▼					
18	15	3/8"	17,2	10	18	85C9SL13018CL	ALCLAD-13-018C	14,04	
22	20	1/2"	21,3	15	22	85C9SL13022CL	ALCLAD-13-022C	14,11	
28	25	3/4"	26,9	20	28	85C9SL13028CL	ALCLAD-13-028C	14,28	
35	32	1"	33,7	25	35	85C9SL13035CL	ALCLAD-13-035C	14,31	
42	40	1+1/4"	42,4	32	42	85C9SL13042CL	ALCLAD-13-042C	16,23	
		1+1/2"	48,3	40	48	85C9SL13048CL	ALCLAD-13-048C	16,44	
54	50		54	54	54	85C9SL13054CL	ALCLAD-13-054C	18,12	
		2"	60,3	50	60	85C9SL13060CL	ALCLAD-13-060C	19,30	
70			70		70	85C9SL13070CL	ALCLAD-13-070C	25,25	
76,1	65	2+1/2"	76,1	65	76	85C9SL13076CL	ALCLAD-13-076C	27,80	
88,9	80	3"	88,9	80	89	85C9SL13089CL	ALCLAD-13-089C	33,09	
108	100		108		108	85C9SL13108CL	ALCLAD-13-108C	48,03	
114	100	4"	114,3	100	114	85C9SL13114CL	ALCLAD-13-114C	36,03	
133	125		133		133	85C9SL13133CL	ALCLAD-13-133C	39,32	
		5"	139,7	125	140	85C9SL13140CL	ALCLAD-13-140C	42,33	
159	150		160		160	85C9SL13160CL	ALCLAD-13-160C	45,64	

DÄMMDICKE 20 MM

KUPFERROHR CU			EISENROHR FE			Binnen-Ø (mm) ▼	▼ Artikelnummer ▼	▼ Bestellnummer ▼	▼ EUR/Stk ▼
Außen-Ø (mm) ▼	Nennweite DN ▼	▼ Zoll ▼	Außen-Ø (mm) ▼	Nennweite DN ▼					
18	15	3/8"	17,2	10	18	85C9SL20018CL	ALCLAD-20-018C	16,28	
22	20	1/2"	21,3	15	22	85C9SL20022CL	ALCLAD-20-022C	16,53	
28	25	3/4"	26,9	20	28	85C9SL20028CL	ALCLAD-20-028C	16,86	
35	32	1"	33,7	25	35	85C9SL20035CL	ALCLAD-20-035C	17,61	
42	40	1+1/4"	42,4	32	42	85C9SL20042CL	ALCLAD-20-042C	18,62	
		1+1/2"	48,3	40	48	85C9SL20048CL	ALCLAD-20-048C	18,65	
54	50		54	54	54	85C9SL20054CL	ALCLAD-20-054C	19,35	
		2"	60,3	50	60	85C9SL20060CL	ALCLAD-20-060C	20,83	
76,1	65	2+1/2"	76,1	65	76	85C9SL20076CL	ALCLAD-20-076C	29,06	
88,9	80	3"	88,9	80	89	85C9SL20089CL	ALCLAD-20-089C	35,71	
114	100	4"	114,3	100	114	85C9SL20114CL	ALCLAD-20-114C	48,57	
					127	85C9SL20127CL	ALCLAD-20-127C	40,91	
133	125		133		133	85C9SL20133CL	ALCLAD-20-133C	42,10	

Vorgeformte Bögen aus K-FLEX® AL CLAD Folie. Die Überlappungsgränder können zusätzlich mit K-FLEX® AL CLAD Klebeband verschlossen werden.
 Mindestbestellung: 5 Stück bis zu Ø 89
 Mindestbestellmenge, Verfügbarkeit und Liefertermin bitte immer mit dem Customer Service oder Ihrem Kundenberater abstimmen.

K-FLEX® AL CLAD SYSTEM

03

K-FLEX® AL CLAD ▶ K-FLEX® AL CLAD VORKONFEKTIONIERTE BOGEN-UMMANTELUNG OHNE ELASTOMER
DÄMMDICKE 25 MM
KUPFERROHR CU
EISENROHR FE

Außen-Ø ▼ (mm) ▼	Nennweite ▼ DN ▼	▼ Zoll ▼	Außen-Ø ▼ (mm) ▼	Nennweite ▼ DN ▼	Binnen-Ø ▼ (mm) ▼	▼ Artikelnummer ▼	▼ Bestellnummer ▼	▼ EUR/Stk ▼
22	20	1/2"	21,3	15	22	85C9SL25022CL	ALCLAD-25-022C	17,54
28	25	3/4"	26,9	20	28	85C9SL25028CL	ALCLAD-25-028C	17,97
35	32	1"	33,7	25	35	85C9SL25035CL	ALCLAD-25-035C	18,83
42	40	1+1/4"	42,4	32	42	85C9SL25042CL	ALCLAD-25-042C	19,90
		1+1/2"	48,3	40	48	85C9SL25048CL	ALCLAD-25-048C	20,03
54	50	2"	54	50	54	85C9SL25054CL	ALCLAD-25-054C	20,68
			60,3	50	60	85C9SL25060CL	ALCLAD-25-060C	22,37
76,1	65	2+1/2"	76,1	65	76	85C9SL25076CL	ALCLAD-25-076C	31,34
88,9	80	3"	88,9	80	89	85C9SL25089CL	ALCLAD-25-089C	38,93
114	100	4"	114,3	100	114	85C9SL25114CL	ALCLAD-25-114C	41,94
		5"	139,7	125	140	85C9SL25140CL	ALCLAD-25-140C	50,78

DÄMMDICKE 30 MM
KUPFERROHR CU
EISENROHR FE

Außen-Ø ▼ (mm) ▼	Nennweite ▼ DN ▼	▼ Zoll ▼	Außen-Ø ▼ (mm) ▼	Nennweite ▼ DN ▼	Binnen-Ø ▼ (mm) ▼	▼ Artikelnummer ▼	▼ Bestellnummer ▼	▼ EUR/Stk ▼
22	20	1/2"	21,3	15	22	85C9SL30022CL	ALCLAD-30-022C	19,51
28	25	3/4"	26,9	20	28	85C9SL30028CL	ALCLAD-30-028C	19,98
35	32	1"	33,7	25	35	85C9SL30035CL	ALCLAD-30-035C	21,11
42	40	1+1/4"	42,4	32	42	85C9SL30042CL	ALCLAD-30-042C	22,21
		1+1/2"	48,3	40	48	85C9SL30048CL	ALCLAD-30-048C	22,37
54	50	2"	54	50	54	85C9SL30054CL	ALCLAD-30-054C	23,10
			60,3	50	60	85C9SL30060CL	ALCLAD-30-060C	25,13
76,1	65	2+1/2"	76,1	65	76	85C9SL30076CL	ALCLAD-30-076C	35,31
88,9	80	3"	88,9	80	89	85C9SL30089CL	ALCLAD-30-089C	44,49
114	100	4"	114,3	100	114	85C9SL30114CL	ALCLAD-30-114C	47,81
		5"	139,7	125	140	85C9SL30140CL	ALCLAD-30-140C	58,21

DÄMMDICKE 40 MM
KUPFERROHR CU
EISENROHR FE

Außen-Ø ▼ (mm) ▼	Nennweite ▼ DN ▼	▼ Zoll ▼	Außen-Ø ▼ (mm) ▼	Nennweite ▼ DN ▼	Binnen-Ø ▼ (mm) ▼	▼ Artikelnummer ▼	▼ Bestellnummer ▼	▼ EUR/Stk ▼
22	20	1/2"	21,3	15	22	85C9SL40022CL	ALCLAD-40-022C	21,52
28	25	3/4"	26,9	20	28	85C9SL40028CL	ALCLAD-40-028C	22,10
35	32	1"	33,7	25	35	85C9SL40035CL	ALCLAD-40-035C	23,47
42	40	1+1/4"	42,4	32	42	85C9SL40042CL	ALCLAD-40-042C	24,68
		1+1/2"	48,3	40	48	85C9SL40048CL	ALCLAD-40-048C	24,82
54	50	2"	54	50	54	85C9SL40054CL	ALCLAD-40-054C	25,57
			60,3	50	60	85C9SL40060CL	ALCLAD-40-060C	27,98
76,1	65	2+1/2"	76,1	65	76	85C9SL40076CL	ALCLAD-40-076C	39,50
88,9	80	3"	88,9	80	89	85C9SL40089CL	ALCLAD-40-089C	50,25
114	100	4"	114,3	100	114	85C9SL40114CL	ALCLAD-40-114C	53,91
		5"	139,7	125	140	85C9SL40140CL	ALCLAD-40-140C	65,84

Vorgeformte Bögen aus K-FLEX® AL CLAD Folie. Die Überlappungs­ränder können zusätzlich mit K-FLEX® AL CLAD Klebeband verschlossen werden.
 Mindestbestellung: 5 Stück bis zu Ø 89
 Mindestbestellmenge, Verfügbarkeit und Liefertermin bitte immer mit dem Customer Service oder Ihrem Kundenberater abstimmen.



K-FLEX® AL CLAD SYSTEM ▶ BOGEN-UMMANTELUNG

K-FLEX® AL CLAD ▶ K-FLEX® AL CLAD VORKONFEKTIONIERTE BOGEN-UMMANTELUNG OHNE ELASTOMER

DÄMMDICKE 50 MM

KUPFERROHR CU

EISENROHR FE

Außen-Ø ▼ (mm) ▼	Nennweite ▼ DN ▼	Zoll ▼	Außen-Ø ▼ (mm) ▼	Nennweite ▼ DN ▼	Binnen-Ø ▼ (mm) ▼	▼ Artikelnummer ▼	▼ Bestellnummer ▼	▼ EUR/Stk ▼
22	20	1/2"	21,3	15	22	85C9SL50022CL	ALCLAD-50-022C	22,64
28	25	3/4"	26,9	20	28	85C9SL50028CL	ALCLAD-50-028C	23,28
35	32	1"	33,7	25	35	85C9SL50035CL	ALCLAD-50-035C	24,78
42	40	1+1/4"	42,4	32	42	85C9SL50042CL	ALCLAD-50-042C	26,08
		1+1/2"	48,3	40	48	85C9SL50048CL	ALCLAD-50-048C	26,24
54	50	2"	54	50	54	85C9SL50054CL	ALCLAD-50-054C	26,93
		2+1/2"	60,3	50	60	85C9SL50060CL	ALCLAD-50-060C	29,54
76,1	65	2+1/2"	76,1	65	76	85C9SL50076CL	ALCLAD-50-076C	41,80
88,9	80	3"	88,9	80	89	85C9SL50089CL	ALCLAD-50-089C	53,52
114	100	4"	114,3	100	114	85C9SL50114CL	ALCLAD-50-114C	57,30
		5"	139,7	125	140	85C9SL50140CL	ALCLAD-50-140C	70,13

Vorgeformte Bögen aus K-FLEX® AL CLAD Folie. Die Überlappungsränder können zusätzlich mit K-FLEX® AL CLAD Klebeband verschlossen werden.
 Mindestbestellung: 5 Stück bis zu Ø 89
 Mindestbestellmenge, Verfügbarkeit und Liefertermin bitte immer mit dem Customer Service oder Ihrem Kundenberater abstimmen.

K-FLEX® AL CLAD ▶ K-FLEX® AL CLAD SYSTEM BÖGEN, KOMPLETT (K90 ELASTOMER-BÖGEN MIT AL CLAD UMMANTELUNG)
DÄMMDICKE 9 MM

KUPFERROHR CU			EISENROHR FE					
Außen-Ø ▼ (mm) ▼	Nennweite ▼ DN ▼	▼ Zoll ▼	Außen-Ø ▼ (mm) ▼	Nennweite ▼ DN ▼	Binnen-Ø ▼ (mm) ▼	▼ Artikelnummer ▼	▼ Bestellnummer ▼	▼ EUR/Stk ▼
18	15	3/8"	17,2	10	18	85K90K09018CL	ALCLAD-ST09-018C	32,90
22	20	1/2"	21,3	15	22	85K90K09022CL	ALCLAD-ST09-022C	34,59
28	25	3/4"	26,9	20	28	85K90K09028CL	ALCLAD-ST09-028C	35,86
35	32	1"	33,7	25	35	85K90K09035CL	ALCLAD-ST09-035C	36,17
42	40	1+1/4"	42,4	32	42	85K90K09042CL	ALCLAD-ST09-042C	38,59
		1+1/2"	48,3	40	48	85K90K09048CL	ALCLAD-ST09-048C	40,71
54	50		54		54	85K90K09054CL	ALCLAD-ST09-054C	43,66
		2"	60,3	50	60	85K90K09060CL	ALCLAD-ST09-060C	45,14
76,1	65	2+1/2"	76,1	65	76	85K90K09076CL	ALCLAD-ST09-076C	55,89
88,9	80	3"	88,9	80	89	85K90K09089CL	ALCLAD-ST09-089C	61,96
		3+1/2"	101,6		102	85K90K09102CL	ALCLAD-ST09-102C	66,40
108	100		108		108	85K90K09108CL	ALCLAD-ST09-108C	67,55
114	100	4"	114,3	100	114	85K90K09114CL	ALCLAD-ST09-114C	71,24
			125		125	85K90K09125CL	ALCLAD-ST09-125C	76,76
133	125		133		133	85K90K09133CL	ALCLAD-ST09-133C	79,72
		5"	139,7	125	140	85K90K09140CL	ALCLAD-ST09-140C	87,19
159	150		160		160	85K90K09160CL	ALCLAD-ST09-160C	93,41

DÄMMDICKE 13 MM

KUPFERROHR CU			EISENROHR FE					
Außen-Ø ▼ (mm) ▼	Nennweite ▼ DN ▼	▼ Zoll ▼	Außen-Ø ▼ (mm) ▼	Nennweite ▼ DN ▼	Binnen-Ø ▼ (mm) ▼	▼ Artikelnummer ▼	▼ Bestellnummer ▼	▼ EUR/Stk ▼
18	15	3/8"	17,2	10	18	85K90K13018CL	ALCLAD-ST13-018C	34,56
22	20	1/2"	21,3	15	22	85K90K13022CL	ALCLAD-ST13-022C	34,95
28	25	3/4"	26,9	20	28	85K90K13028CL	ALCLAD-ST13-028C	37,21
35	32	1"	33,7	25	35	85K90K13035CL	ALCLAD-ST13-035C	37,77
42	40	1+1/4"	42,4	32	42	85K90K13042CL	ALCLAD-ST13-042C	39,30
		1+1/2"	48,3	40	48	85K90K13048CL	ALCLAD-ST13-048C	41,56
54	50		54		54	85K90K13054CL	ALCLAD-ST13-054C	43,92
		2"	60,3	50	60	85K90K13060CL	ALCLAD-ST13-060C	45,88
76,1	65	2+1/2"	76,1	65	76	85K90K13076CL	ALCLAD-ST13-076C	56,49
88,9	80	3"	88,9	80	89	85K90K13089CL	ALCLAD-ST13-089C	63,07
		3+1/2"	101,6		102	85K90K13102CL	ALCLAD-ST13-102C	67,58
108	100		108		108	85K90K13108CL	ALCLAD-ST13-108C	68,74
114	100	4"	114,3	100	114	85K90K13114CL	ALCLAD-ST13-114C	72,78
			125		125	85K90K13125CL	ALCLAD-ST13-125C	78,69
133	125		133		133	85K90K13133CL	ALCLAD-ST13-133C	81,74
		5"	139,7	125	140	85K90K13140CL	ALCLAD-ST13-140C	89,60
159	150		160		160	85K90K13160CL	ALCLAD-ST13-160C	96,52

K-FLEX® AL CLAD SYSTEM ECO: Preisauflage + 30%

Mindestbestellmenge, Verfügbarkeit und Liefertermin bitte immer mit dem Customer Service oder Ihrem Kundenberater abstimmen.

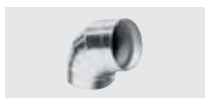

K-FLEX® AL CLAD SYSTEM ▶ BOGEN, KOMPLETT

K-FLEX® AL CLAD ▶ K-FLEX® AL CLAD SYSTEM BÖGEN, KOMPLETT (K90 ELASTOMER-BÖGEN MIT AL CLAD UMMANTELUNG)

DÄMMDICKE 19 MM

KUPFERROHR CU			EISENROHR FE			Binnen-Ø (mm)	Artikelnummer	Bestellnummer	EUR/Stk
Außen-Ø (mm)	Nennweite DN	Zoll	Außen-Ø (mm)	Nennweite DN					
18	15	3/8"	17,2	10	18	85K90K19018CL	ALCLAD-ST19-018C	36,59	
22	20	1/2"	21,3	15	22	85K90K19022CL	ALCLAD-ST19-022C	38,68	
28	25	3/4"	26,9	20	28	85K90K19028CL	ALCLAD-ST19-028C	40,25	
35	32	1"	33,7	25	35	85K90K19035CL	ALCLAD-ST19-035C	41,73	
42	40	1+1/4"	42,4	32	42	85K90K19042CL	ALCLAD-ST19-042C	43,61	
		1+1/2"	48,3	40	48	85K90K19048CL	ALCLAD-ST19-048C	45,48	
54	50		54		54	85K90K19054CL	ALCLAD-ST19-054C	47,62	
		2"	60,3	50	60	85K90K19060CL	ALCLAD-ST19-060C	49,46	
76,1	65	2+1/2"	76,1	65	76	85K90K19076CL	ALCLAD-ST19-076C	61,78	
88,9	80	3"	88,9	80	89	85K90K19089CL	ALCLAD-ST19-089C	69,55	
		3+1/2"	101,6		102	85K90K19102CL	ALCLAD-ST19-102C	74,50	
108	100		108		108	85K90K19108CL	ALCLAD-ST19-108C	78,82	
114	100	4"	114,3	100	114	85K90K19114CL	ALCLAD-ST19-114C	82,35	
			125		125	85K90K19125CL	ALCLAD-ST19-125C	88,21	
133	125		133		133	85K90K19133CL	ALCLAD-ST19-133C	97,08	
		5"	139,7	125	140	85K90K19140CL	ALCLAD-ST19-140C	108,78	
159	150		160		160	85K90K19160CL	ALCLAD-ST19-160C	151,71	

DÄMMDICKE 25 MM

KUPFERROHR CU			EISENROHR FE			Binnen-Ø (mm)	Artikelnummer	Bestellnummer	EUR/Stk
Außen-Ø (mm)	Nennweite DN	Zoll	Außen-Ø (mm)	Nennweite DN					
18	15	3/8"	17,2	10	18	85K90K25018CL	ALCLAD-ST25-018C	38,35	
22	20	1/2"	21,3	15	22	85K90K25022CL	ALCLAD-ST25-022C	41,06	
28	25	3/4"	26,9	20	28	85K90K25028CL	ALCLAD-ST25-028C	42,99	
35	32	1"	33,7	25	35	85K90K25035CL	ALCLAD-ST25-035C	44,95	
42	40	1+1/4"	42,4	32	42	85K90K25042CL	ALCLAD-ST25-042C	47,41	
		1+1/2"	48,3	40	48	85K90K25048CL	ALCLAD-ST25-048C	49,52	
54	50		54		54	85K90K25054CL	ALCLAD-ST25-054C	52,10	
		2"	60,3	50	60	85K90K25060CL	ALCLAD-ST25-060C	54,49	
76,1	65	2+1/2"	76,1	65	76	85K90K25076CL	ALCLAD-ST25-076C	67,50	
88,9	80	3"	88,9	80	89	85K90K25089CL	ALCLAD-ST25-089C	80,39	
		3+1/2"	101,6		102	85K90K25102CL	ALCLAD-ST25-102C	89,03	
108	100		108		108	85K90K25108CL	ALCLAD-ST25-108C	93,58	
114	100	4"	114,3	100	114	85K90K25114CL	ALCLAD-ST25-114C	97,93	
			125		125	85K90K25125CL	ALCLAD-ST25-125C	103,38	
133	125		133		133	85K90K25133CL	ALCLAD-ST25-133C	110,76	
		5"	139,7	125	140	85K90K25140CL	ALCLAD-ST25-140C	114,27	
159	150		160		160	85K90K25160CL	ALCLAD-ST25-160C	125,74	

K-FLEX® AL CLAD SYSTEM ECO: Preisauflage + 30%

Mindestbestellmenge, Verfügbarkeit und Liefertermin bitte immer mit dem Customer Service oder Ihrem Kundenberater abstimmen.

K-FLEX® AL CLAD SYSTEM

03

K-FLEX® AL CLAD ▶ K-FLEX® AL CLAD SYSTEM BÖGEN, KOMPLETT (K90 ELASTOMER-BÖGEN MIT AL CLAD UMMANTELUNG)
DÄMMDICKE 32 MM

KUPFERROHR CU			EISENROHR FE			Binnen-Ø (mm)	▼ Artikelnummer ▼	▼ Bestellnummer ▼	▼ EUR/Stk ▼
Außen-Ø (mm)	Nennweite DN	▼ Zoll ▼	Außen-Ø (mm)	Nennweite DN					
18	15	3/8"	17,2	10	18	85K90K32018CL	ALCLAD-ST32-018C	44,18	
22	20	1/2"	21,3	15	22	85K90K32022CL	ALCLAD-ST32-022C	49,10	
28	25	3/4"	26,9	20	28	85K90K32028CL	ALCLAD-ST32-028C	50,92	
35	32	1"	33,7	25	35	85K90K32035CL	ALCLAD-ST32-035C	53,87	
42	40	1+1/4"	42,4	32	42	85K90K32042CL	ALCLAD-ST32-042C	60,03	
		1+1/2"	48,3	40	48	85K90K32048CL	ALCLAD-ST32-048C	62,43	
54	50		54		54	85K90K32054CL	ALCLAD-ST32-054C	63,79	
		2"	60,3	50	60	85K90K32060CL	ALCLAD-ST32-060C	69,03	
76,1	65	2+1/2"	76,1	65	76	85K90K32076CL	ALCLAD-ST32-076C	83,89	
88,9	80	3"	88,9	80	89	85K90K32089CL	ALCLAD-ST32-089C	93,99	
		3+1/2"	101,6		102	85K90K32102CL	ALCLAD-ST32-102C	112,76	
108	100		108		108	85K90K32108CL	ALCLAD-ST32-108C	121,81	
114	100	4"	114,3	100	114	85K90K32114CL	ALCLAD-ST32-114C	132,71	
			125		125	85K90K32125CL	ALCLAD-ST32-125C	147,87	
133	125		133		133	85K90K32133CL	ALCLAD-ST32-133C	154,02	
		5"	139,7	125	140	85K90K32140CL	ALCLAD-ST32-140C	167,86	
159	150		160		160	85K90K32160CL	ALCLAD-ST32-160C	186,20	

DÄMMDICKE 40 MM

KUPFERROHR CU			EISENROHR FE			Binnen-Ø (mm)	▼ Artikelnummer ▼	▼ Bestellnummer ▼	▼ EUR/Stk ▼
Außen-Ø (mm)	Nennweite DN	▼ Zoll ▼	Außen-Ø (mm)	Nennweite DN					
18	15	3/8"	17,2	10	18	85K90K40018CL	ALCLAD-ST40-018C	56,32	
22	20	1/2"	21,3	15	22	85K90K40022CL	ALCLAD-ST40-022C	57,48	
28	25	3/4"	26,9	20	28	85K90K40028CL	ALCLAD-ST40-028C	60,74	
35	32	1"	33,7	25	35	85K90K40035CL	ALCLAD-ST40-035C	65,74	
42	40	1+1/4"	42,4	32	42	85K90K40042CL	ALCLAD-ST40-042C	72,70	
		1+1/2"	48,3	40	48	85K90K40048CL	ALCLAD-ST40-048C	74,07	
54	50		54		54	85K90K40054CL	ALCLAD-ST40-054C	79,55	
		2"	60,3	50	60	85K90K40060CL	ALCLAD-ST40-060C	83,54	
76,1	65	2+1/2"	76,1	65	76	85K90K40076CL	ALCLAD-ST40-076C	107,54	
88,9	80	3"	88,9	80	89	85K90K40089CL	ALCLAD-ST40-089C	139,93	
		3+1/2"	101,6		102	85K90K40102CL	ALCLAD-ST40-102C	164,46	
108	100		108		108	85K90K40108CL	ALCLAD-ST40-108C	167,38	
114	100	4"	114,3	100	114	85K90K40114CL	ALCLAD-ST40-114C	172,98	
			125		125	85K90K40125CL	ALCLAD-ST40-125C	186,83	
133	125		133		133	85K90K40133CL	ALCLAD-ST40-133C	222,93	
		5"	139,7	125	140	85K90K40140CL	ALCLAD-ST40-140C	246,42	
159	150		160		160	85K90K40160CL	ALCLAD-ST40-160C	263,65	

K-FLEX® AL CLAD SYSTEM ECO: Preisauflage + 30%

Mindestbestellmenge, Verfügbarkeit und Liefertermin bitte immer mit dem Customer Service oder Ihrem Kundenberater abstimmen.

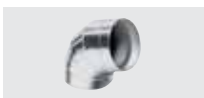

K-FLEX® AL CLAD SYSTEM ▶ BOGEN, KOMPLETT

K-FLEX® AL CLAD ▶ K-FLEX® AL CLAD SYSTEM BÖGEN, KOMPLETT (K90 ELASTOMER-BÖGEN MIT AL CLAD UMMANTELUNG)

DÄMMDICKE 50 MM

KUPFERROHR CU

EISENROHR FE

Außen-Ø (mm)	Nennweite DN	Zoll	Außen-Ø (mm)	Nennweite DN	Binnen-Ø (mm)	Artikelnummer	Bestellnummer	EUR/Stk
18	15	3/8"	17,2	10	18	85K90K50018CL	ALCLAD-ST50-018C	71,39
22	20	1/2"	21,3	15	22	85K90K50022CL	ALCLAD-ST50-022C	79,31
28	25	3/4"	26,9	20	28	85K90K50028CL	ALCLAD-ST50-028C	82,42
35	32	1"	33,7	25	35	85K90K50035CL	ALCLAD-ST50-035C	86,07
42	40	1+1/4"	42,4	32	42	85K90K50042CL	ALCLAD-ST50-042C	95,16
		1+1/2"	48,3	40	48	85K90K50048CL	ALCLAD-ST50-048C	97,74
54	50		54		54	85K90K50054CL	ALCLAD-ST50-054C	100,12
		2"	60,3	50	60	85K90K50060CL	ALCLAD-ST50-060C	113,74
76,1	65	2+1/2"	76,1	65	76	85K90K50076CL	ALCLAD-ST50-076C	134,01
88,9	80	3"	88,9	80	89	85K90K50089CL	ALCLAD-ST50-089C	175,86
		3+1/2"	101,6		102	85K90K50102CL	ALCLAD-ST50-102C	206,67
108	100		108		108	85K90K50108CL	ALCLAD-ST50-108C	221,15
114	100	4"	114,3	100	114	85K90K50114CL	ALCLAD-ST50-114C	232,22
			125		125	85K90K50125CL	ALCLAD-ST50-125C	301,60
133	125		133		133	85K90K50133CL	ALCLAD-ST50-133C	314,97
		5"	139,7	125	140	85K90K50140CL	ALCLAD-ST50-140C	339,17
159	150		160		160	85K90K50160CL	ALCLAD-ST50-160C	362,99

K-FLEX® AL CLAD SYSTEM ECO: Preiszuschlag + 30%

Mindestbestellmenge, Verfügbarkeit und Liefertermin bitte immer mit dem Customer Service oder Ihrem Kundenberater abstimmen.



K-FLEX® ▶ K-FLEX® ST ELASTOMER T-STÜCK PASSEND ZU K-FLEX® AL CLAD VORKONFEKTIONIERTE UMMANTELUNG

DÄMMDICKE 9 MM

KUPFERROHR CU			EISENROHR FE			Artikelnummer	Bestellnummer	Stk/Karton	EUR/Stk
Außen-Ø (mm)	Nennweite DN	Zoll	Außen-Ø (mm)	Nennweite DN	Binnen-Ø (mm)				
18	15	3/8"	17,2	10	18	85T90K09018	ST09-018T	5	16,74
22	20	1/2"	21,3	15	22	85T90K09022	ST09-022T	5	16,86
28	25	3/4"	26,9	20	28	85T90K09028	ST09-028T	5	17,01
35	32	1"	33,7	25	35	85T90K09035	ST09-035T	5	17,14
42	40	1+1/4"	42,4	32	42	85T90K09042	ST09-042T	5	17,54
		1+1/2"	48,3	40	48	85T90K09048	ST09-048T	5	17,72
54	50		54		54	85T90K09054	ST09-054T	5	18,44
		2"	60,3	50	60	85T90K09060	ST09-060T	5	20,91
76,1	65	2+1/2"	76,1	65	76	85T90K09076	ST09-076T	5	21,82
88,9	80	3"	88,9	80	89	85T90K09089	ST09-089T	5	22,41
		3+1/2"	101,6		102	85T90K09102	ST09-102T	•	22,93
108	100		108		108	85T90K09108	ST09-108T	•	24,50
114	100	4"	114,3	100	114	85T90K09114	ST09-114T	•	26,69
			125		125	85T90K09125	ST09-125T	•	27,06
133	125		133		133	85T90K09133	ST09-133T	•	28,12
		5"	139,7	125	140	85T90K09140	ST09-140T	•	31,47
159	150		160		160	85T90K09160	ST09-160T	•	32,02

DÄMMDICKE 13 MM

KUPFERROHR CU			EISENROHR FE			Artikelnummer	Bestellnummer	Stk/Karton	EUR/Stk
Außen-Ø (mm)	Nennweite DN	Zoll	Außen-Ø (mm)	Nennweite DN	Binnen-Ø (mm)				
18	15	3/8"	17,2	10	18	85T90K13018	ST13-018T	5	17,04
22	20	1/2"	21,3	15	22	85T90K13022	ST13-022T	5	17,13
28	25	3/4"	26,9	20	28	85T90K13028	ST13-028T	5	17,36
35	32	1"	33,7	25	35	85T90K13035	ST13-035T	5	17,67
42	40	1+1/4"	42,4	32	42	85T90K13042	ST13-042T	5	18,01
		1+1/2"	48,3	40	48	85T90K13048	ST13-048T	5	18,25
54	50		54		54	85T90K13054	ST13-054T	5	18,65
		2"	60,3	50	60	85T90K13060	ST13-060T	5	19,35
76,1	65	2+1/2"	76,1	65	76	85T90K13076	ST13-076T	5	21,95
88,9	80	3"	88,9	80	89	85T90K13089	ST13-089T	5	23,61
		3+1/2"	101,6		102	85T90K13102	ST13-102T	•	24,50
108	100		108		108	85T90K13108	ST13-108T	•	25,72
114	100	4"	114,3	100	114	85T90K13114	ST13-114T	•	26,44
			125		125	85T90K13125	ST13-125T	•	29,54
133	125		133		133	85T90K13133	ST13-133T	•	29,94
		5"	139,7	125	140	85T90K13140	ST13-140T	•	30,41
159	150		160		160	85T90K13160	ST13-160T	•	34,84

K-FLEX® AL CLAD SYSTEM ECO: Preisaufschlag + 30%

• Mengen auf Anfrage
Mindestbestellmenge, Verfügbarkeit und Liefertermin bitte immer mit dem Customer Service oder Ihrem Kundenberater abstimmen.



K-FLEX® AL CLAD SYSTEM ▶ T-STÜCK

K-FLEX® ▶ K-FLEX® ST ELASTOMER T-STÜCK PASSEND ZU K-FLEX® AL CLAD VORKONFEKTIONIERT UMMANTELUNG

DÄMMDICKE 19 MM

KUPFERROHR CU

EISENROHR FE

Außen-Ø (mm)	Nennweite DN	Zoll	Außen-Ø (mm)	Nennweite DN	Binnen-Ø (mm)	Artikelnummer	Bestellnummer	Stk/Karton	EUR/Stk
18	15	3/8"	17,2	10	18	85T90K19018	ST19-018T	5	17,82
22	20	1/2"	21,3	15	22	85T90K19022	ST19-022T	5	18,10
28	25	3/4"	26,9	20	28	85T90K19028	ST19-028T	5	18,57
35	32	1"	33,7	25	35	85T90K19035	ST19-035T	5	18,90
42	40	1+1/4"	42,4	32	42	85T90K19042	ST19-042T	5	19,66
		1+1/2"	48,3	40	48	85T90K19048	ST19-048T	5	20,04
54	50		54		54	85T90K19054	ST19-054T	5	20,68
		2"	60,3	50	60	85T90K19060	ST19-060T	5	21,88
76,1	65	2+1/2"	76,1	65	76	85T90K19076	ST19-076T	5	25,95
88,9	80	3"	88,9	80	89	85T90K19089	ST19-089T	5	27,25
		3+1/2"	101,6		102	85T90K19102	ST19-102T	•	30,24
108	100		108		108	85T90K19108	ST19-108T	•	30,78
114	100	4"	114,3	100	114	85T90K19114	ST19-114T	•	33,27
			125		125	85T90K19125	ST19-125T	•	35,52
133	125		133		133	85T90K19133	ST19-133T	•	38,95
		5"	139,7	125	140	85T90K19140	ST19-140T	•	40,42
159	150		160		160	85T90K19160	ST19-160T	•	43,75

DÄMMDICKE 25 MM

KUPFERROHR CU

EISENROHR FE

Außen-Ø (mm)	Nennweite DN	Zoll	Außen-Ø (mm)	Nennweite DN	Binnen-Ø (mm)	Artikelnummer	Bestellnummer	Stk/Karton	EUR/Stk
18	15	3/8"	17,2	10	18	85T90K25018	ST25-018T	5	20,49
22	20	1/2"	21,3	15	22	85T90K25022	ST25-022T	5	20,74
28	25	3/4"	26,9	20	28	85T90K25028	ST25-028T	5	21,41
35	32	1"	33,7	25	35	85T90K25035	ST25-035T	5	21,94
42	40	1+1/4"	42,4	32	42	85T90K25042	ST25-042T	5	23,05
		1+1/2"	48,3	40	48	85T90K25048	ST25-048T	5	23,54
54	50		54		54	85T90K25054	ST25-054T	5	24,79
		2"	60,3	50	60	85T90K25060	ST25-060T	5	26,14
76,1	65	2+1/2"	76,1	65	76	85T90K25076	ST25-076T	5	29,06
88,9	80	3"	88,9	80	89	85T90K25089	ST25-089T	5	32,89
		3+1/2"	101,6		102	85T90K25102	ST25-102T	•	34,80
108	100		108		108	85T90K25108	ST25-108T	•	35,50
114	100	4"	114,3	100	114	85T90K25114	ST25-114T	•	36,64
			125		125	85T90K25125	ST25-125T	•	44,50
133	125		133		133	85T90K25133	ST25-133T	•	45,11
		5"	139,7	125	140	85T90K25140	ST25-140T	•	46,04
159	150		160		160	85T90K25160	ST25-160T	•	50,36

K-FLEX® AL CLAD SYSTEM ECO: Preisaufschlag + 30%

• Mengen auf Anfrage
Mindestbestellmenge, Verfügbarkeit und Liefertermin bitte immer mit dem Customer Service oder Ihrem Kundenberater abstimmen.

K-FLEX® ▶ K-FLEX® ST ELASTOMER T-STÜCK PASSEND ZU K-FLEX® AL CLAD VORKONFEKTIONIERTER UMMANTELUNG
DÄMMDICKE 32 MM

KUPFERROHR CU			EISENROHR FE			Artikelnummer	Bestellnummer	Stk/Karton	EUR/Stk
Außen-Ø (mm)	Nennweite DN	Zoll	Außen-Ø (mm)	Nennweite DN	Binnen-Ø (mm)				
18	15	3/8"	17,2	10	18	85T90K32018	ST32-018T	5	27,01
22	20	1/2"	21,3	15	22	85T90K32022	ST32-022T	5	27,43
28	25	3/4"	26,9	20	28	85T90K32028	ST32-028T	5	28,65
35	32	1"	33,7	25	35	85T90K32035	ST32-035T	5	29,54
42	40	1+1/4"	42,4	32	42	85T90K32042	ST32-042T	5	30,43
		1+1/2"	48,3	40	48	85T90K32048	ST32-048T	5	33,26
54	50		54		54	85T90K32054	ST32-054T	5	33,73
		2"	60,3	50	60	85T90K32060	ST32-060T	5	34,19
76,1	65	2+1/2"	76,1	65	76	85T90K32076	ST32-076T	5	40,15
88,9	80	3"	88,9	80	89	85T90K32089	ST32-089T	5	41,93
		3+1/2"	101,6		102	85T90K32102	ST32-102T	•	44,50
108	100		108		108	85T90K32108	ST32-108T	•	50,58
114	100	4"	114,3	100	114	85T90K32114	ST32-114T	•	53,02
			125		125	85T90K32125	ST32-125T	•	55,29
133	125		133		133	85T90K32133	ST32-133T	•	57,30
		5"	139,7	125	140	85T90K32140	ST32-140T	•	60,74
159	150		160		160	85T90K32160	ST32-160T	•	64,46

DÄMMDICKE 40 MM

KUPFERROHR CU			EISENROHR FE			Artikelnummer	Bestellnummer	Stk/Karton	EUR/Stk
Außen-Ø (mm)	Nennweite DN	Zoll	Außen-Ø (mm)	Nennweite DN	Binnen-Ø (mm)				
18	15	3/8"	17,2	10	18	85T90K40018	ST40-018T	5	36,89
22	20	1/2"	21,3	15	22	85T90K40022	ST40-022T	5	40,47
28	25	3/4"	26,9	20	28	85T90K40028	ST40-028T	5	40,79
35	32	1"	33,7	25	35	85T90K40035	ST40-035T	5	41,40
42	40	1+1/4"	42,4	32	42	85T90K40042	ST40-042T	5	43,75
		1+1/2"	48,3	40	48	85T90K40048	ST40-048T	5	44,81
54	50		54		54	85T90K40054	ST40-054T	5	50,01
		2"	60,3	50	60	85T90K40060	ST40-060T	5	51,30
76,1	65	2+1/2"	76,1	65	76	85T90K40076	ST40-076T	5	57,08
88,9	80	3"	88,9	80	89	85T90K40089	ST40-089T	5	61,22
		3+1/2"	101,6		102	85T90K40102	ST40-102T	•	73,61
108	100		108		108	85T90K40108	ST40-108T	•	78,08
114	100	4"	114,3	100	114	85T90K40114	ST40-114T	•	80,04
			125		125	85T90K40125	ST40-125T	•	83,98
133	125		133		133	85T90K40133	ST40-133T	•	89,12
		5"	139,7	125	140	85T90K40140	ST40-140T	•	92,77
159	150		160		160	85T90K40160	ST40-160T	•	121,85

K-FLEX® AL CLAD SYSTEM ECO: Preisaufschlag + 30%

 • Mengen auf Anfrage
 Mindestbestellmenge, Verfügbarkeit und Liefertermin bitte immer mit dem Customer Service oder Ihrem Kundenberater abstimmen.



K-FLEX® AL CLAD SYSTEM ▶ T-STÜCK

K-FLEX® ▶ K-FLEX® ST ELASTOMER T-STÜCK PASSEND ZU K-FLEX® AL CLAD VORKONFEKTIONIERTE UMMANTELUNG

DÄMMDICKE 50 MM

KUPFERROHR CU

EISENROHR FE

Außen-Ø (mm)	Nennweite DN	Zoll	Außen-Ø (mm)	Nennweite DN	Binnen-Ø (mm)	Artikelnummer	Bestellnummer	Stk/Karton	EUR/Stk
18	15	3/8"	17,2	10	18	85T90K50018	ST50-018T	5	53,95
22	20	1/2"	21,3	15	22	85T90K50022	ST50-022T	5	57,67
28	25	3/4"	26,9	20	28	85T90K50028	ST50-028T	5	59,39
35	32	1"	33,7	25	35	85T90K50035	ST50-035T	5	61,45
42	40	1+1/4"	42,4	32	42	85T90K50042	ST50-042T	5	63,95
		1+1/2"	48,3	40	48	85T90K50048	ST50-048T	5	65,33
54	50		54		54	85T90K50054	ST50-054T	5	72,58
		2"	60,3	50	60	85T90K50060	ST50-060T	5	74,18
76,1	65	2+1/2"	76,1	65	76	85T90K50076	ST50-076T	5	82,22
88,9	80	3"	88,9	80	89	85T90K50089	ST50-089T	5	84,99
		3+1/2"	101,6		102	85T90K50102	ST50-102T	•	101,46
108	100		108		108	85T90K50108	ST50-108T	•	106,25
114	100	4"	114,3	100	114	85T90K50114	ST50-114T	•	113,40
			125		125	85T90K50125	ST50-125T	•	119,75
133	125		133		133	85T90K50133	ST50-133T	•	124,44
		5"	139,7	125	140	85T90K50140	ST50-140T	•	131,15
159	150		160		160	85T90K50160	ST50-160T	•	146,94

K-FLEX® AL CLAD SYSTEM ECO: Preisaufschlag + 30%

• Mengen auf Anfrage
Mindestbestellmenge, Verfügbarkeit und Liefertermin bitte immer mit dem Customer Service oder Ihrem Kundenberater abstimmen.

K-FLEX® AL CLAD ▶ K-FLEX® AL CLAD VORKONFEKTIONIERTE T-STÜCK-UMMANTELUNG OHNE ELASTOMER

▼ A ▼	▼ B ▼	▼ Artikelnummer ▼	▼ Bestellnummer ▼	▼ Stk/Karton ▼	▼ EUR/Stk ▼
52	52	850TA052052	ALCLAD-052-052T	•	14,11
57	52	850TA057052	ALCLAD-057-052T	•	14,50
57	57	850TA057057	ALCLAD-057-057T	•	14,50
61	52	850TA061052	ALCLAD-061-052T	•	14,91
61	57	850TA061057	ALCLAD-061-057T	•	14,91
61	61	850TA061061	ALCLAD-061-061T	•	14,91
67	52	850TA067052	ALCLAD-067-052T	•	15,29
67	57	850TA067057	ALCLAD-067-057T	•	15,29
67	61	850TA067061	ALCLAD-067-061T	•	15,29
67	67	850TA067067	ALCLAD-067-067T	•	15,29
74	74	850TA074074	ALCLAD-074-074T	•	15,29
74	61	850TA074061	ALCLAD-074-061T	•	15,29
74	67	850TA074067	ALCLAD-074-067T	•	15,29
83	61	850TA083061	ALCLAD-083-061T	•	17,22
83	67	850TA083067	ALCLAD-083-067T	•	17,22
83	74	850TA083074	ALCLAD-083-074T	•	17,22
83	83	850TA083083	ALCLAD-083-083T	•	17,22
88	61	850TA088061	ALCLAD-088-061T	•	17,60
88	67	850TA088067	ALCLAD-088-067T	•	17,60
88	74	850TA088074	ALCLAD-088-074T	•	17,60
88	83	850TA088083	ALCLAD-088-083T	•	17,60
88	88	850TA088088	ALCLAD-088-088T	•	17,60
94	61	850TA094061	ALCLAD-094-061T	•	20,63
94	67	850TA094067	ALCLAD-094-067T	•	20,63
94	74	850TA094074	ALCLAD-094-074T	•	20,63
94	83	850TA094083	ALCLAD-094-083T	•	20,63
94	89	850TA094089	ALCLAD-094-089T	•	20,63
94	94	850TA094094	ALCLAD-094-094T	•	20,63
100	61	850TA100061	ALCLAD-100-061T	•	21,37
100	67	850TA100067	ALCLAD-100-067T	•	21,37
100	74	850TA100074	ALCLAD-100-074T	•	21,37
100	83	850TA100083	ALCLAD-100-083T	•	21,37
100	88	850TA100088	ALCLAD-100-088T	•	21,37
100	94	850TA100094	ALCLAD-100-094T	•	21,37
100	100	850TA100100	ALCLAD-100-100T	•	21,37
103	61	850TA103061	ALCLAD-103-061T	•	22,14
103	67	850TA103067	ALCLAD-103-067T	•	22,14
103	74	850TA103074	ALCLAD-103-074T	•	22,14
103	83	850TA103083	ALCLAD-103-083T	•	22,14
103	88	850TA103088	ALCLAD-103-088T	•	22,14
103	94	850TA103094	ALCLAD-103-094T	•	22,14
103	100	850TA103100	ALCLAD-103-100T	•	22,14
108	61	850TA108061	ALCLAD-108-061T	•	22,14
108	67	850TA108067	ALCLAD-108-067T	•	22,14
108	74	850TA108074	ALCLAD-108-074T	•	22,14
108	83	850TA108083	ALCLAD-108-083T	•	22,14
108	88	850TA108088	ALCLAD-108-088T	•	22,14
108	94	850TA108094	ALCLAD-108-094T	•	22,14
108	100	850TA108100	ALCLAD-108-100T	•	22,14
108	108	850TA108108	ALCLAD-108-108T	•	22,14
116	116	850TA116116	ALCLAD-116-116T	•	22,14
120	120	850TA120120	ALCLAD-120-120T	•	22,14
128	128	850TA128128	ALCLAD-128-128T	•	24,08
136	136	850TA136136	ALCLAD-136-136T	•	27,10
140	67	850TA140067	ALCLAD-140-067T	•	28,68
140	94	850TA140094	ALCLAD-140-094T	•	28,68
140	108	850TA140108	ALCLAD-140-108T	•	28,68
140	120	850TA140120	ALCLAD-140-120T	•	28,68
140	128	850TA140128	ALCLAD-140-128T	•	28,68

• Menge auf Anfrage (bis ø 89 Mindestbestellmenge 10 Stk)
 Mindestbestellmenge, Verfügbarkeit und Liefertermin bitte immer mit dem Customer Service oder Ihrem Kundenberater abstimmen.



K-FLEX® AL CLAD SYSTEM ▶ T-STÜCK-UMMANTELUNG

K-FLEX® AL CLAD ▶ K-FLEX® AL CLAD VORKONFEKTIONIERTE T-STÜCK-UMMANTELUNG OHNE ELASTOMER

▼ A ▼	▼ B ▼	▼ Artikelnummer ▼	▼ Bestellnummer ▼	▼ Stk/Karton ▼	▼ EUR/Stk ▼
140	140	850TA140140	ALCLAD-140-140T	•	28,68
149	149	850TA149149	ALCLAD-149-149T	•	32,06
156	94	850TA156094	ALCLAD-156-094T	•	34,38
156	108	850TA156108	ALCLAD-156-108T	•	34,38
156	156	850TA156156	ALCLAD-156-156T	•	34,38
158	140	850TA156140	ALCLAD-156-140T	•	34,38
169	140	850TA169140	ALCLAD-169-140T	•	40,91
169	149	850TA169149	ALCLAD-169-149T	•	40,91
169	156	850TA169156	ALCLAD-169-156T	•	40,91
169	169	850TA169169	ALCLAD-169-169T	•	40,91
176	176	850TA176176	ALCLAD-176-176T	•	43,55
182	182	850TA182182	ALCLAD-182-182T	•	46,63
189	189	850TA189189	ALCLAD-189-189T	•	49,29
194	194	850TA194194	ALCLAD-194-194T	•	52,32
214	140	850TA214140	ALCLAD-214-140T	•	58,83
214	156	850TA214156	ALCLAD-214-156T	•	58,83
214	169	850TA214169	ALCLAD-214-169T	•	58,83
214	182	850TA214182	ALCLAD-214-182T	•	58,83
214	189	850TA214189	ALCLAD-214-189T	•	58,83
214	194	850TA214194	ALCLAD-214-194T	•	58,83
214	214	850TA214214	ALCLAD-214-214T	•	58,83
245	189	850TA245189	ALCLAD-245-189T	•	94,73
245	218	850TA245218	ALCLAD-245-218T	•	94,73
245	245	850TA245245	ALCLAD-245-245T	•	94,73

• Menge auf Anfrage (bis ø 89 Mindestbestellmenge 10 Stk)
 Mindestbestellmenge, Verfügbarkeit und Liefertermin bitte immer mit dem Customer Service oder Ihrem Kundenberater abstimmen.

A - Ø Außen Ø in mm, Haupt-T-Stück	B - Ø am Rohrabzweig																										
	52	57	61	67	74	83	88	94	100	108	116	120	128	136	140	149	156	169	176	182	189	194	214	218	245		
52	•																										
57	•	•																									
61	•	•	•																								
67	•	•	•	•																							
74		•	•	•	•																						
83			•	•	•	•																					
88			•	•	•	•	•																				
94			•	•	•	•	•	•																			
100			•	•	•	•	•	•	•																		
103			•	•	•	•	•	•	•	•																	
108			•	•	•	•	•	•	•	•	•																
116										•																	
120											•																
128												•															
136													•														
140					•									•													
149															•												
156																•											
169																	•										
176																		•									
182																				•							
189																					•						
194																						•					
214																							•				
245																									•		

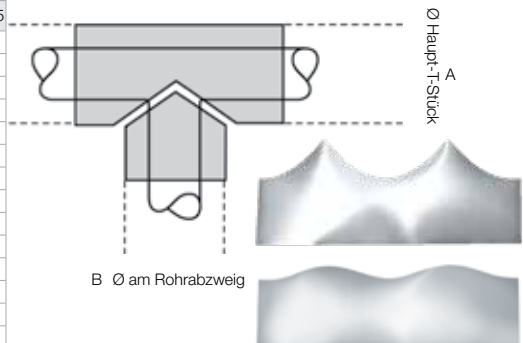

So finden Sie die richtige Dimension:
 Bei der Wahl des passenden K-FLEX® AL CLAD Ummantlung T-Stücks ist neben dem Rohraußendurchmesser auch die Dämmstoffdicke zu berücksichtigen.

Beispiel: Zur Ummantlung eines T-Stücks bei einer Leitung mit Ø 76 mm, isoliert mit einer Dämmdicke von 32 mm, wird ein Außendurchmesser von 76 mm + 2 x 32 mm = 140 mm erreicht. Handelt es sich dabei um das Haupt-T-Stück, suchen Sie diesen Wert bitte in Spalte A. Den für B ermittelten Außendurchmesser (inkl. Dämmung) für den Rohrabzweig wählen Sie in Spalte B aus.
 Bei Fragen hilft Ihnen unser technischer Außendienst gerne weiter.

K-FLEX® AL CLAD ▶ K-FLEX® AL CLAD VORKONFEKTIONIERTE T-STÜCK-UMMANTELUNG OHNE ELASTOMER
DÄMMDICKE 9 MM

KUPFERROHR CU			EISENROHR FE			Binnen-Ø (mm) ▼	▼ Artikelnummer ▼	▼ Bestellnummer ▼	▼ EUR/Stk ▼
Außen-Ø (mm) ▼	Nennweite DN ▼	▼ Zoll ▼	Außen-Ø (mm) ▼	Nennweite DN ▼					
18	15	3/8"	17,2	10	18	85T9SL09018CL	ALCLAD-09-018T	14,39	
22	20	1/2"	21,3	15	22	85T9SL09022CL	ALCLAD-09-022T	14,49	
28	25	3/4"	26,9	20	28	85T9SL09028CL	ALCLAD-09-028T	14,64	
35	32	1"	33,7	25	35	85T9SL09035CL	ALCLAD-09-035T	14,72	
42	40	1+1/4"	42,4	32	42	85T9SL09042CL	ALCLAD-09-042T	16,68	
		1+1/2"	48,3	40	48	85T9SL09048CL	ALCLAD-09-048T	16,87	
54	50		54	54	54	85T9SL09054CL	ALCLAD-09-054T	18,56	
		2"	60,3	50	60	85T9SL09060CL	ALCLAD-09-060T	19,82	
70			70		70	85T9SL09070CL	ALCLAD-09-070T	25,87	
76,1	65	2+1/2"	76,1	65	76	85T9SL09076CL	ALCLAD-09-076T	28,48	
88,9	80	3"	88,9	80	89	85T9SL09089CL	ALCLAD-09-089T	33,97	
108	100		108		108	85T9SL09108CL	ALCLAD-09-108T	35,12	
114	100	4"	114,3	100	114	85T9SL09114CL	ALCLAD-09-114T	36,90	
					127	85T9SL09127CL	ALCLAD-09-127T	39,08	
133	125		133		133	85T9SL09133CL	ALCLAD-09-133T	40,30	
		5"	139,7	125	140	85T9SL09140CL	ALCLAD-09-140T	43,41	
159	150		160		160	85T9SL09160CL	ALCLAD-09-160T	28,79	

DÄMMDICKE 13 MM

KUPFERROHR CU			EISENROHR FE			Binnen-Ø (mm) ▼	▼ Artikelnummer ▼	▼ Bestellnummer ▼	▼ EUR/Stk ▼
Außen-Ø (mm) ▼	Nennweite DN ▼	▼ Zoll ▼	Außen-Ø (mm) ▼	Nennweite DN ▼					
18	15	3/8"	17,2	10	18	85T9SL13018CL	ALCLAD-13-018T	14,39	
22	20	1/2"	21,3	15	22	85T9SL13022CL	ALCLAD-13-022T	14,49	
28	25	3/4"	26,9	20	28	85T9SL13028CL	ALCLAD-13-028T	14,64	
35	32	1"	33,7	25	35	85T9SL13035CL	ALCLAD-13-035T	14,72	
42	40	1+1/4"	42,4	32	42	85T9SL13042CL	ALCLAD-13-042T	16,68	
		1+1/2"	48,3	40	48	85T9SL13048CL	ALCLAD-13-048T	16,87	
54	50		54	54	54	85T9SL13054CL	ALCLAD-13-054T	18,56	
		2"	60,3	50	60	85T9SL13060CL	ALCLAD-13-060T	19,82	
70			70		70	85T9SL13070CL	ALCLAD-13-070T	25,87	
76,1	65	2+1/2"	76,1	65	76	85T9SL13076CL	ALCLAD-13-076T	28,48	
88,9	80	3"	88,9	80	89	85T9SL13089CL	ALCLAD-13-089T	33,97	
108	100		108		108	85T9SL13108CL	ALCLAD-13-108T	48,03	
114	100	4"	114,3	100	114	85T9SL13114CL	ALCLAD-13-114T	36,90	
133	125		133		133	85T9SL13133CL	ALCLAD-13-133T	40,30	
		5"	139,7	125	140	85T9SL13140CL	ALCLAD-13-140T	43,41	
159	150		160		160	85T9SL13160CL	ALCLAD-13-160T	46,77	

DÄMMDICKE 20 MM

KUPFERROHR CU			EISENROHR FE			Binnen-Ø (mm) ▼	▼ Artikelnummer ▼	▼ Bestellnummer ▼	▼ EUR/Stk ▼
Außen-Ø (mm) ▼	Nennweite DN ▼	▼ Zoll ▼	Außen-Ø (mm) ▼	Nennweite DN ▼					
18	15	3/8"	17,2	10	18	85T9SL20018CL	ALCLAD-20-018T	16,73	
22	20	1/2"	21,3	15	22	85T9SL20022CL	ALCLAD-20-022T	16,95	
28	25	3/4"	26,9	20	28	85T9SL20028CL	ALCLAD-20-028T	17,30	
35	32	1"	33,7	25	35	85T9SL20035CL	ALCLAD-20-035T	18,06	
42	40	1+1/4"	42,4	32	42	85T9SL20042CL	ALCLAD-20-042T	19,06	
		1+1/2"	48,3	40	48	85T9SL20048CL	ALCLAD-20-048T	19,14	
54	50		54	54	54	85T9SL20054CL	ALCLAD-20-054T	19,86	
		2"	60,3	50	60	85T9SL20060CL	ALCLAD-20-060T	21,35	
76,1	65	2+1/2"	76,1	65	76	85T9SL20076CL	ALCLAD-20-076T	29,82	
88,9	80	3"	88,9	80	89	85T9SL20089CL	ALCLAD-20-089T	36,63	
114	100	4"	114,3	100	114	85T9SL20114CL	ALCLAD-20-114T	39,54	
					127	85T9SL20127CL	ALCLAD-20-127T	41,93	
133	125		133		133	85T9SL20133CL	ALCLAD-20-133T	43,15	

Vorgeformte AL CLAD 90° T-Stück-Ummantelung; verfügbar in allen Standardgrößen zu geschweißten Stahl-Fittings. Sie werden verwendet in Ergänzung zu K-FLEX® AL CLAD Schläuchen und den elastomer T-Stücken, die zuvor installiert werden. Die Abzweigenden des Formteils werden überlappt und können mit K-FLEX® AL CLAD Selbstklebeband verklebt werden. Mittels K-FIX Befestigungsnielen kann zudem eine kraftschlüssige und unlösbare Verbindung hergestellt werden. Ebenfalls verwendbar für die Ummantelung sonstiger handelsüblicher Isolierungen (z.B. Mineralwolle etc.). Mindestbestellmenge, Verfügbarkeit und Liefertermin bitte immer mit dem Customer Service oder Ihrem Kundenberater abstimmen.

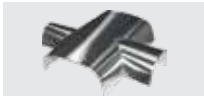

K-FLEX® AL CLAD SYSTEM ▶ T-STÜCK-UMMANTELUNG, 1-TEILIG

K-FLEX® AL CLAD ▶ K-FLEX® AL CLAD VORKONFEKTIONIERTE T-STÜCK-UMMANTELUNG OHNE ELASTOMER

DÄMMDICKE 25 MM

KUPFERROHR CU			EISENROHR FE			Artikelnummer	Bestellnummer	EUR/Stk
Außen-Ø (mm)	Nennweite DN	Zoll	Außen-Ø (mm)	Nennweite DN	Binnen-Ø (mm)			
22	20	1/2"	21,3	15	22	85T9SL25022CL	ALCLAD-25-022T	17,98
28	25	3/4"	26,9	20	28	85T9SL25028CL	ALCLAD-25-028T	18,40
35	32	1"	33,7	25	35	85T9SL25035CL	ALCLAD-25-035T	19,30
42	40	1+1/4"	42,4	32	42	85T9SL25042CL	ALCLAD-25-042T	20,41
		1+1/2"	48,3	40	48	85T9SL25048CL	ALCLAD-25-048T	20,54
54	50	2"	54	50	54	85T9SL25054CL	ALCLAD-25-054T	21,22
			60,3	50	60	85T9SL25060CL	ALCLAD-25-060T	22,93
76,1	65	2+1/2"	76,1	65	76	85T9SL25076CL	ALCLAD-25-076T	32,14
88,9	80	3"	88,9	80	89	85T9SL25089CL	ALCLAD-25-089T	39,90
114	100	4"	114,3	100	114	85T9SL25114CL	ALCLAD-25-114T	43,02
		5"	139,7	125	140	85T9SL25140CL	ALCLAD-25-140T	52,06

DÄMMDICKE 30 MM

KUPFERROHR CU			EISENROHR FE			Artikelnummer	Bestellnummer	EUR/Stk
Außen-Ø (mm)	Nennweite DN	Zoll	Außen-Ø (mm)	Nennweite DN	Binnen-Ø (mm)			
22	20	1/2"	21,3	15	22	85T9SL30022CL	ALCLAD-30-022T	19,99
28	25	3/4"	26,9	20	28	85T9SL30028CL	ALCLAD-30-028T	20,47
35	32	1"	33,7	25	35	85T9SL30035CL	ALCLAD-30-035T	21,65
42	40	1+1/4"	42,4	32	42	85T9SL30042CL	ALCLAD-30-042T	22,79
		1+1/2"	48,3	40	48	85T9SL30048CL	ALCLAD-30-048T	22,93
54	50	2"	54	50	54	85T9SL30054CL	ALCLAD-30-054T	23,66
			60,3	50	60	85T9SL30060CL	ALCLAD-30-060T	25,73
76,1	65	2+1/2"	76,1	65	76	85T9SL30076CL	ALCLAD-30-076T	36,21
88,9	80	3"	88,9	80	89	85T9SL30089CL	ALCLAD-30-089T	45,65
114	100	4"	114,3	100	114	85T9SL30114CL	ALCLAD-30-114T	49,02
		5"	139,7	125	140	85T9SL30140CL	ALCLAD-30-140T	59,69

DÄMMDICKE 40 MM

KUPFERROHR CU			EISENROHR FE			Artikelnummer	Bestellnummer	EUR/Stk
Außen-Ø (mm)	Nennweite DN	Zoll	Außen-Ø (mm)	Nennweite DN	Binnen-Ø (mm)			
22	20	1/2"	21,3	15	22	85T9SL40022CL	ALCLAD-40-022T	22,03
28	25	3/4"	26,9	20	28	85T9SL40028CL	ALCLAD-40-028T	22,63
35	32	1"	33,7	25	35	85T9SL40035CL	ALCLAD-40-035T	24,06
42	40	1+1/4"	42,4	32	42	85T9SL40042CL	ALCLAD-40-042T	25,27
		1+1/2"	48,3	40	48	85T9SL40048CL	ALCLAD-40-048T	25,46
54	50	2"	54	50	54	85T9SL40054CL	ALCLAD-40-054T	26,18
			60,3	50	60	85T9SL40060CL	ALCLAD-40-060T	28,69
76,1	65	2+1/2"	76,1	65	76	85T9SL40076CL	ALCLAD-40-076T	40,52
88,9	80	3"	88,9	80	89	85T9SL40089CL	ALCLAD-40-089T	51,55
114	100	4"	114,3	100	114	85T9SL40114CL	ALCLAD-40-114T	55,28
		5"	139,7	125	140	85T9SL40140CL	ALCLAD-40-140T	67,53

DÄMMDICKE 50 MM

KUPFERROHR CU			EISENROHR FE			Artikelnummer	Bestellnummer	EUR/Stk
Außen-Ø (mm)	Nennweite DN	Zoll	Außen-Ø (mm)	Nennweite DN	Binnen-Ø (mm)			
22	20	1/2"	21,3	15	22	85T9SL50022CL	ALCLAD-50-022T	23,22
28	25	3/4"	26,9	20	28	85T9SL50028CL	ALCLAD-50-028T	23,86
35	32	1"	33,7	25	35	85T9SL50035CL	ALCLAD-50-035T	25,40
42	40	1+1/4"	42,4	32	42	85T9SL50042CL	ALCLAD-50-042T	26,72
		1+1/2"	48,3	40	48	85T9SL50048CL	ALCLAD-50-048T	26,89
54	50	2"	54	50	54	85T9SL50054CL	ALCLAD-50-054T	27,64
			60,3	50	60	85T9SL50060CL	ALCLAD-50-060T	30,34
76,1	65	2+1/2"	76,1	65	76	85T9SL50076CL	ALCLAD-50-076T	42,88
88,9	80	3"	88,9	80	89	85T9SL50089CL	ALCLAD-50-089T	54,86
114	100	4"	114,3	100	114	85T9SL50114CL	ALCLAD-50-114T	58,75
		5"	139,7	125	140	85T9SL50140CL	ALCLAD-50-140T	71,92

Vorgeformte AL CLAD 90° T-Stück-Ummantelung; verfügbar in allen Standardgrößen zu geschweißten Stahl-Fittings. Sie werden verwendet in Ergänzung zu K-FLEX® AL CLAD Schläuchen und den elastomer T-Stücken, die zuvor installiert werden. Die Abzweigenden des Formteils werden überlappt und können mit K-FLEX® AL CLAD Selbstklebeband verklebt werden. Mittels K-FIX Befestigungsnieten kann zudem eine kraftschlüssige und unlösbare Verbindung hergestellt werden. Ebenfalls verwendbar für die Ummantelung sonstiger handelsüblicher Isolierungen (z.B. Mineralwolle etc.). Mindestbestellmenge, Verfügbarkeit und Liefertermin bitte immer mit dem Customer Service oder Ihrem Kundenberater abstimmen.

K-FLEX® AL CLAD ▶ K-FLEX® AL CLAD SYSTEM T-STÜCKE, KOMPLETT (ELASTOMER T-STÜCK MIT AL CLAD UMMANTELUNG)
DÄMMDICKE 9 MM

KUPFERROHR CU			EISENROHR FE					
Außen-Ø ▼ (mm) ▼	Nennweite ▼ DN ▼	▼ Zoll ▼	Außen-Ø ▼ (mm) ▼	Nennweite ▼ DN ▼	Binnen-Ø ▼ (mm) ▼	▼ Artikelnummer ▼	▼ Bestellnummer ▼	▼ EUR/Stk ▼
18	15	3/8"	17,2	10	18	85T90K09018CL	ALCLAD-ST09-018T	34,57
22	20	1/2"	21,3	15	22	85T90K09022CL	ALCLAD-ST09-022T	34,84
28	25	3/4"	26,9	20	28	85T90K09028CL	ALCLAD-ST09-028T	35,18
35	32	1"	33,7	25	35	85T90K09035CL	ALCLAD-ST09-035T	35,35
42	40	1+1/4"	42,4	32	42	85T90K09042CL	ALCLAD-ST09-042T	37,97
		1+1/2"	48,3	40	48	85T90K09048CL	ALCLAD-ST09-048T	38,41
54	50		54		54	85T90K09054CL	ALCLAD-ST09-054T	41,07
		2"	60,3	50	60	85T90K09060CL	ALCLAD-ST09-060T	45,18
76,1	65	2+1/2"	76,1	65	76	85T90K09076CL	ALCLAD-ST09-076T	55,76
88,9	80	3"	88,9	80	89	85T90K09089CL	ALCLAD-ST09-089T	62,44
108	100		108		108	85T90K09108CL	ALCLAD-ST09-108T	66,09
114	100	4"	114,3	100	114	85T90K09114CL	ALCLAD-ST09-114T	70,45
			125		125	85T90K09125CL	ALCLAD-ST09-125T	73,29
133	125		133		133	85T90K09133CL	ALCLAD-ST09-133T	75,86
		5"	139,7	125	140	85T90K09140CL	ALCLAD-ST09-140T	83,00
159	150		160		160	85T90K09160CL	ALCLAD-ST09-160T	87,25

DÄMMDICKE 13 MM

KUPFERROHR CU			EISENROHR FE					
Außen-Ø ▼ (mm) ▼	Nennweite ▼ DN ▼	▼ Zoll ▼	Außen-Ø ▼ (mm) ▼	Nennweite ▼ DN ▼	Binnen-Ø ▼ (mm) ▼	▼ Artikelnummer ▼	▼ Bestellnummer ▼	▼ EUR/Stk ▼
18	15	3/8"	17,2	10	18	85T90K13018CL	ALCLAD-ST13-018T	34,92
22	20	1/2"	21,3	15	22	85T90K13022CL	ALCLAD-ST13-022T	35,12
28	25	3/4"	26,9	20	28	85T90K13028CL	ALCLAD-ST13-028T	35,57
35	32	1"	33,7	25	35	85T90K13035CL	ALCLAD-ST13-035T	35,96
42	40	1+1/4"	42,4	32	42	85T90K13042CL	ALCLAD-ST13-042T	38,53
		1+1/2"	48,3	40	48	85T90K13048CL	ALCLAD-ST13-048T	39,00
54	50		54		54	85T90K13054CL	ALCLAD-ST13-054T	41,28
		2"	60,3	50	60	85T90K13060CL	ALCLAD-ST13-060T	43,48
76,1	65	2+1/2"	76,1	65	76	85T90K13076CL	ALCLAD-ST13-076T	55,93
88,9	80	3"	88,9	80	89	85T90K13089CL	ALCLAD-ST13-089T	63,78
108	100		108		108	85T90K13108CL	ALCLAD-ST13-108T	67,42
114	100	4"	114,3	100	114	85T90K13114CL	ALCLAD-ST13-114T	70,17
133	125		133		133	85T90K13133CL	ALCLAD-ST13-133T	77,88
		5"	139,7	125	140	85T90K13140CL	ALCLAD-ST13-140T	81,81
159	150		160		160	85T90K13160CL	ALCLAD-ST13-160T	90,47

DÄMMDICKE 19 MM

KUPFERROHR CU			EISENROHR FE					
Außen-Ø ▼ (mm) ▼	Nennweite ▼ DN ▼	▼ Zoll ▼	Außen-Ø ▼ (mm) ▼	Nennweite ▼ DN ▼	Binnen-Ø ▼ (mm) ▼	▼ Artikelnummer ▼	▼ Bestellnummer ▼	▼ EUR/Stk ▼
18	15	3/8"	17,2	10	18	85T90K19018CL	ALCLAD-ST19-018T	38,31
22	20	1/2"	21,3	15	22	85T90K19022CL	ALCLAD-ST19-022T	38,93
28	25	3/4"	26,9	20	28	85T90K19028CL	ALCLAD-ST19-028T	39,84
35	32	1"	33,7	25	35	85T90K19035CL	ALCLAD-ST19-035T	41,00
42	40	1+1/4"	42,4	32	42	85T90K19042CL	ALCLAD-ST19-042T	42,98
		1+1/2"	48,3	40	48	85T90K19048CL	ALCLAD-ST19-048T	43,49
54	50		54		54	85T90K19054CL	ALCLAD-ST19-054T	45,02
		2"	60,3	50	60	85T90K19060CL	ALCLAD-ST19-060T	48,03
76,1	65	2+1/2"	76,1	65	76	85T90K19076CL	ALCLAD-ST19-076T	61,86
88,9	80	3"	88,9	80	89	85T90K19089CL	ALCLAD-ST19-089T	70,80
114	100	4"	114,3	100	114	85T90K19114CL	ALCLAD-ST19-114T	80,75
			125		125	85T90K19125CL	ALCLAD-ST19-125T	85,92
133	125		133		133	85T90K19133CL	ALCLAD-ST19-133T	91,10

• Mengen auf Anfrage
Mindestbestellmenge, Verfügbarkeit und Liefertermin bitte immer mit dem Customer Service oder Ihrem Kundenberater abstimmen.



K-FLEX® AL CLAD SYSTEM ▶ T-STÜCK, KOMPLETT

K-FLEX® AL CLAD ▶ K-FLEX® AL CLAD SYSTEM T-STÜCKE, KOMPLETT (ELASTOMER T-STÜCK MIT AL CLAD UMMANTELUNG)

DÄMMDICKE 25 MM

KUPFERROHR CU

EISENROHR FE

Außen-Ø (mm) ▼	Nennweite DN ▼	Zoll ▼	Außen-Ø (mm) ▼	Nennweite DN ▼	Binnen-Ø (mm) ▼	Artikelnummer ▼	Bestellnummer ▼	EUR/Stk ▼
22	20	1/2"	21,3	15	22	85T90K25022CL	ALCLAD-ST25-022T	42,99
28	25	3/4"	26,9	20	28	85T90K25028CL	ALCLAD-ST25-028T	44,24
35	32	1"	33,7	25	35	85T90K25035CL	ALCLAD-ST25-035T	45,81
42	40	1+1/4"	42,4	32	42	85T90K25042CL	ALCLAD-ST25-042T	48,26
		1+1/2"	48,3	40	48	85T90K25048CL	ALCLAD-ST25-048T	48,95
54	50		54		54	85T90K25054CL	ALCLAD-ST25-054T	51,11
		2"	60,3	50	60	85T90K25060CL	ALCLAD-ST25-060T	54,49
76,1	65	2+1/2"	76,1	65	76	85T90K25076CL	ALCLAD-ST25-076T	67,91
88,9	80	3"	88,9	80	89	85T90K25089CL	ALCLAD-ST25-089T	80,72
114	100	4"	114,3	100	114	85T90K25114CL	ALCLAD-ST25-114T	88,37
		5"	139,7	125	140	85T90K25140CL	ALCLAD-ST25-140T	108,84

DÄMMDICKE 32 MM

KUPFERROHR CU

EISENROHR FE

Außen-Ø (mm) ▼	Nennweite DN ▼	Zoll ▼	Außen-Ø (mm) ▼	Nennweite DN ▼	Binnen-Ø (mm) ▼	Artikelnummer ▼	Bestellnummer ▼	EUR/Stk ▼
22	20	1/2"	21,3	15	22	85T90K32022CL	ALCLAD-ST32-022T	52,67
28	25	3/4"	26,9	20	28	85T90K32028CL	ALCLAD-ST32-028T	54,59
35	32	1"	33,7	25	35	85T90K32035CL	ALCLAD-ST32-035T	56,90
42	40	1+1/4"	42,4	32	42	85T90K32042CL	ALCLAD-ST32-042T	59,17
		1+1/2"	48,3	40	48	85T90K32048CL	ALCLAD-ST32-048T	62,43
54	50		54		54	85T90K32054CL	ALCLAD-ST32-054T	63,79
		2"	60,3	50	60	85T90K32060CL	ALCLAD-ST32-060T	66,61
76,1	65	2+1/2"	76,1	65	76	85T90K32076CL	ALCLAD-ST32-076T	84,80
88,9	80	3"	88,9	80	89	85T90K32089CL	ALCLAD-ST32-089T	97,16
114	100	4"	114,3	100	114	85T90K32114CL	ALCLAD-ST32-114T	113,31
		5"	139,7	125	140	85T90K32140CL	ALCLAD-ST32-140T	133,69

DÄMMDICKE 40 MM

KUPFERROHR CU

EISENROHR FE

Außen-Ø (mm) ▼	Nennweite DN ▼	Zoll ▼	Außen-Ø (mm) ▼	Nennweite DN ▼	Binnen-Ø (mm) ▼	Artikelnummer ▼	Bestellnummer ▼	EUR/Stk ▼
22	20	1/2"	21,3	15	22	85T90K40022CL	ALCLAD-ST40-022T	69,53
28	25	3/4"	26,9	20	28	85T90K40028CL	ALCLAD-ST40-028T	70,61
35	32	1"	33,7	25	35	85T90K40035CL	ALCLAD-ST40-035T	72,81
42	40	1+1/4"	42,4	32	42	85T90K40042CL	ALCLAD-ST40-042T	76,78
		1+1/2"	48,3	40	48	85T90K40048CL	ALCLAD-ST40-048T	78,19
54	50		54		54	85T90K40054CL	ALCLAD-ST40-054T	84,84
		2"	60,3	50	60	85T90K40060CL	ALCLAD-ST40-060T	89,00
76,1	65	2+1/2"	76,1	65	76	85T90K40076CL	ALCLAD-ST40-076T	108,48
88,9	80	3"	88,9	80	89	85T90K40089CL	ALCLAD-ST40-089T	125,26
114	100	4"	114,3	100	114	85T90K40114CL	ALCLAD-ST40-114T	150,42
		5"	139,7	125	140	85T90K40140CL	ALCLAD-ST40-140T	178,12

DÄMMDICKE 50 MM

KUPFERROHR CU

EISENROHR FE

Außen-Ø (mm) ▼	Nennweite DN ▼	Zoll ▼	Außen-Ø (mm) ▼	Nennweite DN ▼	Binnen-Ø (mm) ▼	Artikelnummer ▼	Bestellnummer ▼	EUR/Stk ▼
22	20	1/2"	21,3	15	22	85T90K50022CL	ALCLAD-ST50-022T	90,12
28	25	3/4"	26,9	20	28	85T90K50028CL	ALCLAD-ST50-028T	92,78
35	32	1"	33,7	25	35	85T90K50035CL	ALCLAD-ST50-035T	96,78
42	40	1+1/4"	42,4	32	42	85T90K50042CL	ALCLAD-ST50-042T	101,00
		1+1/2"	48,3	40	48	85T90K50048CL	ALCLAD-ST50-048T	102,73
54	50		54		54	85T90K50054CL	ALCLAD-ST50-054T	111,66
		2"	60,3	50	60	85T90K50060CL	ALCLAD-ST50-060T	116,44
76,1	65	2+1/2"	76,1	65	76	85T90K50076CL	ALCLAD-ST50-076T	139,20
88,9	80	3"	88,9	80	89	85T90K50089CL	ALCLAD-ST50-089T	155,54
114	100	4"	114,3	100	114	85T90K50114CL	ALCLAD-ST50-114T	191,64
		5"	139,7	125	140	85T90K50140CL	ALCLAD-ST50-140T	225,99

• Mengen auf Anfrage
Mindestbestellmenge, Verfügbarkeit und Liefertermin bitte immer mit dem Customer Service oder Ihrem Kundenberater abstimmen.

K-FLEX® AL CLAD SYSTEM ▶ FOLIE

K-FLEX® AL CLAD SYSTEM ▶ AL CLAD FOLIE MIT ODER OHNE SELBSTKLEBEBESCHICHTUNG

▼ Produktbeschreibung ▼	Breite (mm) ▼	Länge (m) ▼	▼ Artikelnummer ▼	▼ Bestellnummer ▼	▼ EUR/m² ▼
AL CLAD FOLIE 300 µ OHNE SK-Beschichtung	1000	25	85LAOL25100CL	FOIL-ALCLAD	29,84
AL CLAD FOLIE 300 µ MIT SK-Beschichtung	1000	25	85LAAL25100CL	FOIL-ALCLAD/A	59,72

K-FLEX® AL CLAD SYSTEM ▶ KLEBEBAND

K-FLEX® AL CLAD SYSTEM ▶ K-FLEX® AL CLAD KLEBEBAND

▼ Produktbeschreibung ▼	Breite (mm) ▼	Länge (m) ▼	▼ Artikelnummer ▼	▼ Bestellnummer ▼	▼ Rollen/Verpackung ▼	▼ EUR/Rolle ▼
KLEBEBAND 25 x 25 AL CLAD	25	25	85NSAL25025CL	TAPE-ALCLAD-2525	4	35,71
KLEBEBAND 35 x 25 AL CLAD	35	25	85NSAL25035CL	TAPE-ALCLAD-2535	4	50,00
KLEBEBAND 50 x 25 AL CLAD	50	25	85NSAL25050CL	TAPE-ALCLAD-2550	4	71,38
KLEBEBAND 75 x 25 AL CLAD	75	25	85NSAL25075CL	TAPE-ALCLAD-2575	4	107,05
KLEBEBAND 100 x 25 AL CLAD	100	25	85NSAL25100CL	TAPE-ALCLAD-25100	4	142,77

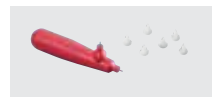
K-FLEX® AL CLAD SYSTEM ▶ K-FIX

K-FLEX® AL CLAD SYSTEM ▶ K-FIX - KUNSTSTOFFNIETEN - NIETEN - TREIBER

▼ Produktbeschreibung ▼	▼ Artikelnummer ▼	▼ Bestellnummer ▼	▼ EUR/Stk ▼
K-FIX Kunststoffnieten 1000 Stk/Pack weiß	850CH020003	PIN-1000	32,47
K-FIX Kunststoffnieten 1000 Stk/Pack grau	850CH020001	PIN-1000	32,47
K-FIX Nieten-Treiber gerade und winkelförmig	85OPT020001	KFIX-ANGULAR PUNCH	22,75

Unentbehrlich zur korrekten Befestigung von Folien aus PVC und AL CLAD

PROJEKTE

Krankenhaus Vallecas - Spanien

K-FLEX[®]

COLOR SYSTEM

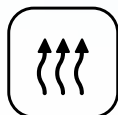



K-FLEX® COLOR SYSTEM

- ▶ Macht die Welt bunter: Isolierung als Gestaltungselement
- ▶ Mehr Sicherheit durch farbliche Kennzeichnung
- ▶ Langlebige, flexible Schutzlackierung
- ▶ Eine saubere Sache in Verarbeitung und Pflege

Montageanleitung



Passende Ergänzungsprodukte finden Sie u.a. in den Rubriken Tapes und Zubehör.

K-FLEX® COLOR SYSTEM

K-FLEX® COLOR SYSTEM bietet eine Isolierung, die bereits werksseitig mit einem flexiblen Schutzlack versehen und von umfangreichen Zuverlässigkeitstests begleitet wird. Mit K-FLEX® COLOR SYSTEM benötigen Sie nur einen einzigen Arbeitsschritt und haben dabei gleichzeitig gedämmt, gekennzeichnet, geschützt, eine besonders reinigungsfreundliche Oberfläche geschaffen und die Isolierung farblich an Ihre Ansprüche angepasst. Das macht das K-FLEX® COLOR SYSTEM zu einer „Multi-Tasking-Isolierung“, die Zeit, Kosten und Ressourcen spart. Das K-FLEX® COLOR SYSTEM kann in Verbindung mit allen K-FLEX® Elastomerisierungen geliefert werden. Aufgrund der großen Produktvielfalt wird K-FLEX® COLOR häufig auf Kundenwunsch gefertigt. Daher bitten wir unsere Kunden, die Lieferzeiten mit dem K-FLEX® Customer Service abzustimmen.

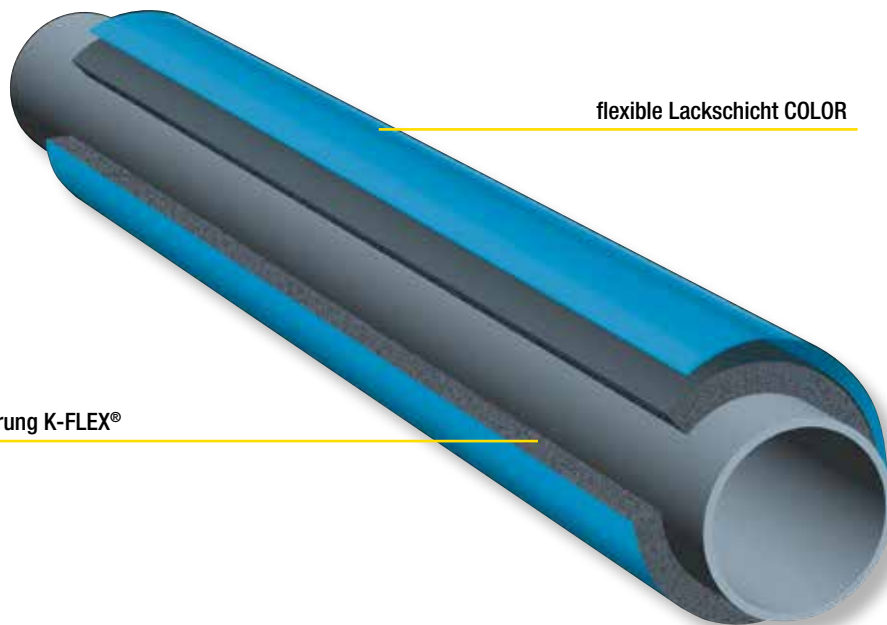

Elastomer Isolierung K-FLEX®

flexible Lackschicht COLOR

VORTEILE

FARBBLICHE GESTALTUNG

Das K-FLEX® COLOR SYSTEM ist die ideale Lösung, wenn Sie eine farbliche Kennzeichnung einrichten wollen oder die Isolierung aus ästhetischen Gründen in einer bestimmten Farbe ausgeführt werden soll. Neben der Standardfarbpalette produzieren wir bei entsprechend großen Abnahmemengen gerne auch individuell angepasste Farbtöne.

VIELSEITIG UND FLEXIBEL

Handlich und extrem flexibel, einfache Installation.

ZEIT UND KOSTEN

Zeit- und kostensparende Installation. Kein zusätzlicher UV-Schutz-Anstrich oder farbliche Kennzeichnung erforderlich.

REINIGUNG DER OBERFLÄCHE

Die Oberfläche kann problemlos mit Wasser und Seife gereinigt werden.

QUALITÄT DER BESCHICHTUNG

Die Beschichtung erfolgt in der Phase der Produktion. Das Resultat ist eine homogene, flexible Schutzschicht.

BASIS-PRODUKTPALETTE

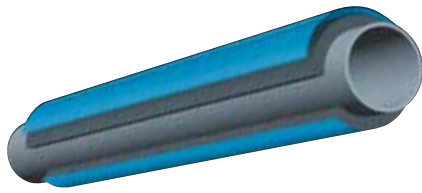

SCHLÄUCHE K-FLEX® COLOR SYSTEM

Die **K-FLEX® COLOR**-Beschichtung kann auf Wunsch auf alle weiteren Elastomerisierungen K-FLEX® für unterschiedlichste Anwendungen aufgebracht werden. Auf Wunsch auch geschlitzt mit selbstklebenden Rändern, 2 mm starker Überlappung aus Elastomermaterial für den Klebeverschluss und bereits beschichtet für die Versiegelung des Isolierrohrs.



PLATTEN K-FLEX® COLOR SYSTEM Standard oder selbstklebend

K-FLEX® COLOR SYSTEM Haftstark mit Netzstruktur und Kleber, mit höheren Leistungen als die Standardausführung, feuchtigkeits- und hitzebeständig.



ZUBEHÖR K-FLEX® COLOR SYSTEM

K-FLEX® bietet ein spezifisches Zubehörangebot für die Anwendung von K-FLEX® COLOR SYSTEM. Außer dem Basiszubehör, Kleber, Klebebändern und COLOR Lack für die Nachbesserung können auch Rohrträger und weitere vorgefertigte Isolierteile bestellt werden.

Bei besonderen Bedürfnissen der Kunden, die größere Bestellvolumina vorsehen, ist die Wahl anderer, individuell angepasster Farben möglich. Wenden Sie sich bitte an unser technisches Büro.

K-FLEX® COLOR SYSTEM ▶ PRODUKTPALETTE					
K-FLEX® COLOR - Schläuche	▼ Länge ▼	▼ Dämmdicke ▼		▼ Innendurchmesser ▼	
	1 m	9-13-19 mm	25 mm	32 mm	von 57 bis 160 mm
2 m	40 mm	50 mm	55 mm	von 48 bis 160 mm	von 42 bis 57 mm
	60 mm	89 mm	114 mm	60 - 76 mm	
	9-13 mm	von 10 bis 54 mm			
	19 mm	von 15 bis 54 mm			
	25 mm	von 18 bis 54 mm			
	32 mm	von 18 bis 42 mm			
			1000 MM	1500 MM	
K-FLEX® COLOR - Platten	▼ Dämmdicke ▼	▼ Größe m ▼	▼ m ² ▼	▼ Größe m ▼	▼ m ² ▼
	6	30 x 1	30	45 x 1,5	45
	10	20 x 1	20	30 x 1,5	30
	13	14 x 1	14	21 x 1,5	21
	19	10 x 1	10	15 x 1,5	15
	25	8 x 1	8	12 x 1,5	12
	32	6 x 1	6	9 x 1,5	9
	40	4 x 1	4	6 x 1,5	6
	50	4 x 1	4	6 x 1,5	6

ZUBEHÖR



Vorgeformte Elastomer
K-FLEX® T-Stücke



Vorgeformte Elastomer
K-FLEX® Bögen



K-FLEX® Rohrträger



K-FLEX® Rohrträger
farbig mit Rohrschelle
(Kälterohrschelle)



K-FLEX® Farbanstrich /
COLOR Anstrich



K-FLEX® Kondensationsfestes
COLOR Band selbstklebend /
Tape

BESTELLHINWEISE

Die Preisliste führt die Farbe RAL 9002 weiß in der Artikelnummer auf. Für andere Farben bitte die letzten beiden Ziffern der Artikelnummer durch den Farbcode der gewünschten Farbe ersetzen.

Zum Beispiel:

RAL 9002 Schlauch Dicke 9 mm ø 10 mm:

RAL 9002 Weiß 09010214203**G1**

RAL 5012 Blau 09010214203**B0**

RAL 3000 Rot 09010214203**R0**

Gleiche Vorgehensweise für Bögen, Platten, T-Stücke und Rohrträger.

Die Preise beziehen sich nur auf die hier aufgeführten Farben. Für Bauvorhaben mit abweichender Farbgebung können wir bei großen Bestellmengen individuell angepasste Farbtöne liefern.

FARBE UND PRODUKTSCHLÜSSEL

ähnlich RAL	Farbcode
● 7035 Grau	G0
○ 9002 Weiß	G1
● 9011 Schwarz	N0

	Farbcode
● 5012 Blau	B0
● 6032 Englisch-grün	V0
● 3000 Rot*	R0

Mindestbestellmenge, Verfügbarkeit und Liefertermin bitte immer mit dem Customer Service oder Ihrem Kundenberater abstimmen.

Preiszuschlag Rot + 30%

TECHNISCHE DATEN

Die Lösung zur farbigen Beschichtung - K-FLEX® COLOR ist das Resultat zahlreicher und langjähriger Tests, die die Resistenz des Materials auf ätzende Substanzen, die Resistenz gegen Sonnenbestrahlung sowie die Farbbeständigkeit zum Gegenstand geprüft haben.

Die Testberichte belegen die Eignung des Lacks für die Anwendung auf plastischen Oberflächen aus Elastomermaterial K-FLEX® für verschiedene Einsatzgebiete.

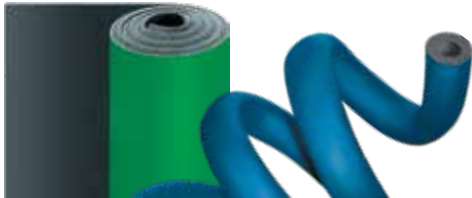

K-FLEX® COLOR SYSTEM (FINISHING ONLY) ▶ TECHNISCHE DATEN

▼ Eigenschaft ▼	▼ Werte ▼	▼ Referenzstd. ▼
WOM 2000 Stunden	Keine signifikante Veränderung	DIN 53231
HYGROSTAT 800 Stunden	Unveränderte Elastizität	DIN 53231
ADHÄSION 24 Stunden nach HYGROSTAT	Intakte Adhäsion	
UVC 2000 Stunden QUV/SE	Keine Blasenbildung, keine Ablösung, unbedeutende Veränderungen	
Reinigung H2O	Keine Veränderung	
Reinigung H2O Plus Seife FÜR HÄNDE	Keine Veränderung	
TEST MIT LÖSUNG 1	Elastizität und Adhäsion unverändert	DIN 53160/UAN-D1235/01
TEST MIT LÖSUNG 2	Elastizität und Adhäsion unverändert	DIN 53160/UAN-D1235/01
EINTAUCHEN IN WASSER 60 °C 800 Stunden	Keine Blasenbildung, keine Ablösung	
KONTAKT MIT ÄTZNATRON zu 5% 2 Stunden	Keine Veränderung	
Brandverhalten (mit K-FLEX® ST)	Platten: Euroclass C-s3,d0 Schläuche: Euroclass C _s -s3,d0	EN13501-1 EN13501-1
Brandverhalten (nur Verblendung)	Class 0	BS 476 Part 6/7

K-FLEX® behält sich das Recht vor, die Daten und die technischen Eigenschaften ohne Vorankündigung zu ändern.

K-FLEX® COLOR SYSTEM ist auf Basis aller thermisch isolierenden K-FLEX® Elastomerprodukte herstellbar. Die technischen Daten der Elastomerisolierung entnehmen Sie bitte der jeweiligen Rubrik dieser Preisliste.





K-FLEX® COLOR SYSTEM ► SCHLÄUCHE

K-FLEX® COLOR SYSTEM ► SCHLÄUCHE 1 M UND 2 M (AM BEISPIEL RAL 9002 WEISS, S. HINWEIS S. 162)

DÄMMDICKE 9 MM

KUPFERROHR CU			EISENROHR FE			Dimension					
Außen-ø (mm) ▼	Nennweite DN ▼	Zoll ▼	Außen-ø (mm) ▼	Nennweite DN ▼	Dimension (mm) ▼	▼	Artikelnummer ▼	Bestellnummer ▼	m/Karton ▼	EUR/m ▼	
10	8	1/8"	10,2	6	9	10	09010216503G1	COLOR-ST09-010-2000WE	266	13,45	
12	10				9	12	09012216503G1	COLOR-ST09-012-2000WE	234	13,80	
15	10	1/4"	13,5	8	9	15	09015216503G1	COLOR-ST09-015-2000WE	192	13,96	
18	15	3/8"	17,2	10	9	18	09018216503G1	COLOR-ST09-018-2000WE	166	14,30	
22	20	1/2"	21,3	15	9	22	09022216503G1	COLOR-ST09-022-2000WE	136	14,49	
28	25	3/4"	26,9	20	9	28	09028216503G1	COLOR-ST09-028-2000WE	98	15,26	
30	25		30		9	30	09030216503G1	COLOR-ST09-030-2000WE	92	15,68	
35	32	1"	33,7	25	9	35	09035216503G1	COLOR-ST09-035-2000WE	76	16,12	
42	40	1+1/4"	42,4	32	9	42	09042216503G1	COLOR-ST09-042-2000WE	60	18,57	
		1+1/2"	48,3	40	9	48	09048216503G1	COLOR-ST09-048-2000WE	50	19,22	
54	50		54		9	54	09054216503G1	COLOR-ST09-054-2000WE	46	19,67	
					9	57	09057214203G1	COLOR-ST09-057-1000WE	23	19,70	
		2"	60,3	50	9	60	09060214203G1	COLOR-ST09-060-1000WE	23	19,81	
64			63,5		9	64	09064214203G1	COLOR-ST09-064-1000WE	23	20,43	
70			70		9	70	09070214203G1	COLOR-ST09-070-1000WE	20	37,20	
76,1	65	2+1/2"	76,1	65	9	76	09076214203G1	COLOR-ST09-076-1000WE	20	39,39	
80					9	80	09080214203G1	COLOR-ST09-080-1000WE	18	39,51	
88,9	80	3"	88,9	80	9	89	09089214203G1	COLOR-ST09-089-1000WE	18	40,20	
		3+1/2"	101,6		9	102	09102214203G1	COLOR-ST09-102-1000WE	11	42,88	
108	100		108		9	108	09108214203G1	COLOR-ST09-108-1000WE	11	46,34	
114	100	4"	114,3	100	9	114	09114214203G1	COLOR-ST09-114-1000WE	11	68,03	
			125		9	125	09125214203G1	COLOR-ST09-125-1000WE	11	107,56	
133	125		133		9	133	09133214203G1	COLOR-ST09-133-1000WE	8	109,61	
		5"	139,7	125	9	140	09140214203G1	COLOR-ST09-140-1000WE	8	111,24	
159	150		160		9	160	09160214203G1	COLOR-ST09-160-1000WE	8	145,22	

DÄMMDICKE 13 MM

KUPFERROHR CU			EISENROHR FE			Dimension					
Außen-ø (mm) ▼	Nennweite DN ▼	Zoll ▼	Außen-ø (mm) ▼	Nennweite DN ▼	Dimension (mm) ▼	▼	Artikelnummer ▼	Bestellnummer ▼	m/Karton ▼	EUR/m ▼	
10	8	1/8"	10,2	6	13	10	13010216503G1	COLOR-ST13-010-2000WE	172	14,59	
12	10				13	12	13012216503G1	COLOR-ST13-012-2000WE	162	14,96	
15	10	1/4"	13,5	8	13	15	13015216503G1	COLOR-ST13-015-2000WE	136	15,15	
18	15	3/8"	17,2	10	13	18	13018216503G1	COLOR-ST13-018-2000WE	118	15,43	
22	20	1/2"	21,3	15	13	22	13022216503G1	COLOR-ST13-022-2000WE	98	15,99	
28	25	3/4"	26,9	20	13	28	13028216503G1	COLOR-ST13-028-2000WE	78	16,62	
30	25		30		13	30	13030216503G1	COLOR-ST13-030-2000WE	72	18,06	
35	32	1"	33,7	25	13	35	13035216503G1	COLOR-ST13-035-2000WE	58	19,53	
42	40	1+1/4"	42,4	32	13	42	13042216503G1	COLOR-ST13-042-2000WE	48	20,91	
		1+1/2"	48,3	40	13	48	13048216503G1	COLOR-ST13-048-2000WE	40	21,33	
54	50		54		13	54	13054216503G1	COLOR-ST13-054-2000WE	34	22,37	
					13	57	13057214203G1	COLOR-ST13-057-1000WE	16	27,83	
		2"	60,3	50	13	60	13060214203G1	COLOR-ST13-060-1000WE	16	33,44	
64			63,5		13	64	13064214203G1	COLOR-ST13-064-1000WE	15	33,73	
70			70		13	70	13070214203G1	COLOR-ST13-070-1000WE	13	36,40	
76,1	65	2+1/2"	76,1	65	13	76	13076214203G1	COLOR-ST13-076-1000WE	13	39,90	
80					13	80	13080214203G1	COLOR-ST13-080-1000WE	12	40,97	
88,9	80	3"	88,9	80	13	89	13089214203G1	COLOR-ST13-089-1000WE	12	41,56	
		3+1/2"	101,6		13	102	13102214203G1	COLOR-ST13-102-1000WE	8	51,32	
108	100		108		13	108	13108214203G1	COLOR-ST13-108-1000WE	8	62,75	
114	100	4"	114,3	100	13	114	13114214203G1	COLOR-ST13-114-1000WE	8	63,14	
			125		13	125	13125214203G1	COLOR-ST13-125-1000WE	6	108,51	
133	125		133		13	133	13133214203G1	COLOR-ST13-133-1000WE	6	110,18	
		5"	139,7	125	13	140	13140214203G1	COLOR-ST13-140-1000WE	6	111,84	
159	150		160		13	160	13160214203G1	COLOR-ST13-160-1000WE	6	145,83	

Preisauflage: Farbe rot + 30%, K-FLEX® COLOR SYSTEM ECO + 60%
Mindestbestellmenge, Verfügbarkeit und Liefertermin bitte immer mit dem Customer Service oder Ihrem Kundenberater abstimmen.

K-FLEX® COLOR SYSTEM ▶ SCHLÄUCHE 1 M UND 2 M (AM BEISPIEL RAL 9002 WEISS, S. HINWEIS S. 162)
DÄMMDICKE 19 MM
KUPFERROHR CU
EISENROHR FE

Außen-ø ▼ (mm) ▼	Nennweite ▼ DN ▼	▼ Zoll ▼	Außen-ø ▼ (mm) ▼	Nennweite ▼ DN ▼	Dimension ▼ (mm) ▼		▼ Artikelnummer ▼	▼ Bestellnummer ▼	▼ m/Karton ▼	▼ EUR/m ▼
15	10	1/4"	13,5	8	19	15	19015216503G1	COLOR-ST19-015-2000WE	78	18,10
18	15	3/8"	17,2	10	19	18	19018216503G1	COLOR-ST19-018-2000WE	72	18,65
22	20	1/2"	21,3	15	19	22	19022216503G1	COLOR-ST19-022-2000WE	64	19,20
28	25	3/4"	26,9	20	19	28	19028216503G1	COLOR-ST19-028-2000WE	48	22,98
30	25		30		19	30	19030216503G1	COLOR-ST19-030-2000WE	42	24,62
35	32	1"	33,7	25	19	35	19035216503G1	COLOR-ST19-035-2000WE	36	25,95
42	40	1+1/4"	42,4	32	19	42	19042216503G1	COLOR-ST19-042-2000WE	32	37,61
		1+1/2"	48,3	40	19	48	19048216503G1	COLOR-ST19-048-2000WE	24	38,88
54	50		54		19	54	19054216503G1	COLOR-ST19-054-2000WE	24	39,93
					19	57	19057214203G1	COLOR-ST19-057-1000WE	11	40,67
		2"	60,3	50	19	60	19060214203G1	COLOR-ST19-060-1000WE	11	41,43
64			63,5		19	64	19064214203G1	COLOR-ST19-064-1000WE	9	44,34
70			70		19	70	19070214203G1	COLOR-ST19-070-1000WE	9	45,03
76,1	65	2+1/2"	76,1	65	19	76	19076214203G1	COLOR-ST19-076-1000WE	9	46,84
80					19	80	19080214203G1	COLOR-ST19-080-1000WE	7	47,41
88,9	80	3"	88,9	80	19	89	19089214203G1	COLOR-ST19-089-1000WE	7	48,19
		3+1/2"	101,6		19	102	19102214203G1	COLOR-ST19-102-1000WE	7	71,95
108	100		108		19	108	19108214203G1	COLOR-ST19-108-1000WE	6	72,48
114	100	4"	114,3	100	19	114	19114214203G1	COLOR-ST19-114-1000WE	6	73,63
			125		19	125	19125214203G1	COLOR-ST19-125-1000WE	5	119,79
133	125		133		19	133	19133214203G1	COLOR-ST19-133-1000WE	4	122,15
		5"	139,7	125	19	140	19140214203G1	COLOR-ST19-140-1000WE	4	123,80
159	150		160		19	160	19160214203G1	COLOR-ST19-160-1000WE	4	157,83

DÄMMDICKE 25 MM
KUPFERROHR CU
EISENROHR FE

Außen-ø ▼ (mm) ▼	Nennweite ▼ DN ▼	▼ Zoll ▼	Außen-ø ▼ (mm) ▼	Nennweite ▼ DN ▼	Dimension ▼ (mm) ▼		▼ Artikelnummer ▼	▼ Bestellnummer ▼	▼ m/Karton ▼	▼ EUR/m ▼
18	15	3/8"	17,2	10	25	18	25018216503G1	COLOR-ST25-018-2000WE	50	26,75
22	20	1/2"	21,3	15	25	22	25022216503G1	COLOR-ST25-022-2000WE	42	27,36
28	25	3/4"	26,9	20	25	28	25028216503G1	COLOR-ST25-028-2000WE	40	29,17
35	32	1"	33,7	25	25	35	25035216503G1	COLOR-ST25-035-2000WE	24	41,62
42	40	1+1/4"	42,4	32	25	42	25042216503G1	COLOR-ST25-042-2000WE	22	42,44
		1+1/2"	48,3	40	25	48	25048216503G1	COLOR-ST25-048-2000WE	18	47,65
54	50		54		25	54	25054216503G1	COLOR-ST25-054-2000WE	16	39,93
		2"	60,3	50	25	60	25060214203G1	COLOR-ST25-060-1000WE	6	61,50
64			63,5		25	64	25064214203G1	COLOR-ST25-064-1000WE	6	62,73
70			70		25	70	25070214203G1	COLOR-ST25-070-1000WE	6	63,30
76,1	65	2+1/2"	76,1	65	25	76	25076214203G1	COLOR-ST25-076-1000WE	5	64,18
88,9	80	3"	88,9	80	25	89	25089214203G1	COLOR-ST25-089-1000WE	4	80,45
		3+1/2"	101,6		25	102	25102214203G1	COLOR-ST25-102-1000WE	4	86,25
108	100		108		25	108	25108214203G1	COLOR-ST25-108-1000WE	4	91,83
114	100	4"	114,3	100	25	114	25114214203G1	COLOR-ST25-114-1000WE	3	95,67
			125		25	125	25125214203G1	COLOR-ST25-125-1000WE	3	125,50
133	125		133		25	133	25133214203G1	COLOR-ST25-133-1000WE	2	158,46
		5"	139,7	125	25	140	25140214203G1	COLOR-ST25-140-1000WE	2	160,61
159	150		160		25	160	25160214203G1	COLOR-ST25-160-1000WE	2	163,94

Preisauflage: Farbe rot + 30%, K-FLEX® COLOR SYSTEM ECO + 60%
 Mindestbestellmenge, Verfügbarkeit und Liefertermin bitte immer mit dem Customer Service oder Ihrem Kundenberater abstimmen.



K-FLEX® COLOR SYSTEM ► SCHLÄUCHE

K-FLEX® COLOR SYSTEM ► SCHLÄUCHE 1 M UND 2 M (AM BEISPIEL RAL 9002 WEISS, S. HINWEIS S. 162)

DÄMMDICKE 32 MM

KUPFERROHR CU			EISENROHR FE			Dimension		Artikelnummer	Bestellnummer	m/Karton	EUR/m
Außen-ø (mm)	Nennweite DN	Zoll	Außen-ø (mm)	Nennweite DN	(mm)	(mm)					
18	15	3/8"	17,2	10	32	18	32018216503G1	COLOR-ST32-018-2000WE	32	33,74	
22	20	1/2"	21,3	15	32	22	32022216503G1	COLOR-ST32-022-2000WE	32	45,45	
28	25	3/4"	26,9	20	32	28	32028216503G1	COLOR-ST32-028-2000WE	24	48,84	
35	32	1"	33,7	25	32	35	32035216503G1	COLOR-ST32-035-2000WE	22	49,78	
42	40	1+1/4"	42,4	32	32	42	32042216503G1	COLOR-ST32-042-2000WE	16	55,57	
		1+1/2"	48,3	40	32	48	32048214203G1	COLOR-ST32-048-1000WE	7	62,75	
54	50		54		32	54	32054214203G1	COLOR-ST32-054-1000WE	6	66,20	
		2"	60,3	50	32	60	32060214203G1	COLOR-ST32-060-1000WE	5	74,59	
64			63,5		32	64	32064214203G1	COLOR-ST32-064-1000WE	5	89,03	
70			70		32	70	32070214203G1	COLOR-ST32-070-1000WE	4	101,70	
76,1	65	2+1/2"	76,1	65	32	76	32076214203G1	COLOR-ST32-076-1000WE	4	103,72	
88,9	80	3"	88,9	80	32	89	32089214203G1	COLOR-ST32-089-1000WE	4	109,71	
		3+1/2"	101,6		32	102	32102214203G1	COLOR-ST32-102-1000WE	3	140,19	
108	100		108		32	108	32108214203G1	COLOR-ST32-108-1000WE	3	141,85	
114	100	4"	114,3	100	32	114	32114214203G1	COLOR-ST32-114-1000WE	3	145,12	
			125		32	125	32125214203G1	COLOR-ST32-125-1000WE	3	196,43	
133	125		133		32	133	32133214203G1	COLOR-ST32-133-1000WE	2	200,40	
		5"	139,7	125	32	140	32140214203G1	COLOR-ST32-140-1000WE	2	204,51	
159	150		160		32	160	32160214203G1	COLOR-ST32-160-1000WE	2	212,04	

DÄMMDICKE 40 MM

KUPFERROHR CU			EISENROHR FE			Dimension		Artikelnummer	Bestellnummer	m/Karton	EUR/m
Außen-ø (mm)	Nennweite DN	Zoll	Außen-ø (mm)	Nennweite DN	(mm)	(mm)					
42	40	1+1/4"	42,4	32	40	42	40042214203G1	COLOR-ST40-042-1000WE	8	101,97	
		1+1/2"	48,3	40	40	48	40048214203G1	COLOR-ST40-048-1000WE	8	116,81	
54	50		54		40	54	40054214203G1	COLOR-ST40-054-1000WE	6	122,90	
					40	57	40057214203G1	COLOR-ST40-057-1000WE	6	130,27	

DÄMMDICKE 50 MM

KUPFERROHR CU			EISENROHR FE			Dimension		Artikelnummer	Bestellnummer	m/Karton	EUR/m
Außen-ø (mm)	Nennweite DN	Zoll	Außen-ø (mm)	Nennweite DN	(mm)	(mm)					
76,1	65	2"	60,3	50	50	60	50060214203G1	COLOR-ST50-060-1000WE	4	199,64	
		2+1/2"	76,1	65	50	76	50076214203G1	COLOR-ST50-076-1000WE	3	243,13	

DÄMMDICKE 55 MM

KUPFERROHR CU			EISENROHR FE			Dimension		Artikelnummer	Bestellnummer	m/Karton	EUR/m
Außen-ø (mm)	Nennweite DN	Zoll	Außen-ø (mm)	Nennweite DN	(mm)	(mm)					
88,9	80	3"	88,9	80	55	89	55089214203G1	COLOR-ST55-089-1000WE	2	279,62	

DÄMMDICKE 55 MM

KUPFERROHR CU			EISENROHR FE			Dimension		Artikelnummer	Bestellnummer	m/Karton	EUR/m
Außen-ø (mm)	Nennweite DN	Zoll	Außen-ø (mm)	Nennweite DN	(mm)	(mm)					
114	100	4"	114,3	100	60	114	60114214203G1	COLOR-ST60-114-1000WE	1	322,69	

Preisaufschläge: Farbe rot + 30%, K-FLEX® COLOR SYSTEM ECO + 60%
 Mindestbestellmenge, Verfügbarkeit und Liefertermin bitte immer mit dem Customer Service oder Ihrem Kundenberater abstimmen.

K-FLEX® COLOR SYSTEM ▶ PLATTEN
K-FLEX® COLOR SYSTEM ST PLATTEN: BREITE 1 M

Dämmdicke ▼ (mm) ▼	Breite ▼ (mm) ▼	▼ Artikelnummer ▼	▼ Bestellnummer ▼	▼ m²/Karton ▼	▼ EUR/m² ▼
6	1000	80006210103G1	COLOR-ST06EWE	30	76,39
10	1000	80010210103G1	COLOR-ST10EWE	20	80,47
13	1000	80013210103G1	COLOR-ST13EWE	14	86,42
19	1000	80019210103G1	COLOR-ST19EWE	10	103,00
25	1000	80025210103G1	COLOR-ST25EWE	8	118,94
32	1000	80032210103G1	COLOR-ST32EWE	6	146,99
40	1000	80040210103G1	COLOR-ST40EWE	4	214,40
50	1000	80050210103G1	COLOR-ST50EWE	4	261,37

K-FLEX® COLOR SYSTEM ST PLATTEN SELBSTKLEBEND: BREITE 1 M

Dämmdicke ▼ (mm) ▼	Breite ▼ (mm) ▼	▼ Artikelnummer ▼	▼ Bestellnummer ▼	▼ m²/Karton ▼	▼ EUR/m² ▼
6	1000	80106210103G1	COLOR-ST06EAW	30	93,22
10	1000	80110210103G1	COLOR-ST10EAW	20	97,29
13	1000	80113210103G1	COLOR-ST13EAW	14	103,29
19	1000	80119210103G1	COLOR-ST19EAW	10	119,81
25	1000	80125210103G1	COLOR-ST25EAW	8	135,75
32	1000	80132210103G1	COLOR-ST32EAW	6	163,77
40	1000	80140210103G1	COLOR-ST40EAW	4	231,22
50	1000	80150210103G1	COLOR-ST50EAW	4	278,15

K-FLEX® COLOR SYSTEM ST PLATTEN: BREITE 1,5 M

Dämmdicke ▼ (mm) ▼	Breite ▼ (mm) ▼	▼ Artikelnummer ▼	▼ Bestellnummer ▼	▼ m²/Karton ▼	▼ EUR/m² ▼
6	1500	80006215303G1	COLOR-ST06-1500EWE	45	76,39
10	1500	80010215303G1	COLOR-ST10-1500EWE	30	80,47
13	1500	80013215303G1	COLOR-ST13-1500EWE	21	86,42
19	1500	80019215303G1	COLOR-ST19-1500EWE	15	103,00
25	1500	80025215303G1	COLOR-ST25-1500EWE	12	118,94
32	1500	80032215303G1	COLOR-ST32-1500EWE	9	146,99
40	1500	80040215303G1	COLOR-ST40-1500EWE	6	214,40
50	1500	80050215303G1	COLOR-ST50-1500EWE	6	261,37

K-FLEX® COLOR SYSTEM ST PLATTEN SELBSTKLEBEND: BREITE 1,5 M

Dämmdicke ▼ (mm) ▼	Breite ▼ (mm) ▼	▼ Artikelnummer ▼	▼ Bestellnummer ▼	▼ m²/Karton ▼	▼ EUR/m² ▼
6	1500	80106215303G1	COLOR-ST06-1500EAW	45	93,22
10	1500	80110215303G1	COLOR-ST10-1500EAW	30	97,29
13	1500	80113215303G1	COLOR-ST13-1500EAW	21	103,29
19	1500	80119215303G1	COLOR-ST19-1500EAW	15	119,81
25	1500	80125215303G1	COLOR-ST25-1500EAW	12	135,75
32	1500	80132215303G1	COLOR-ST32-1500EAW	9	163,77
40	1500	80140215303G1	COLOR-ST40-1500EAW	6	231,22
50	1500	80150215303G1	COLOR-ST50-1500EAW	6	278,15

Preisauflage: Farbe rot + 30%, K-FLEX® COLOR SYSTEM ECO + 60%
Mindestbestellmenge, Verfügbarkeit und Liefertermin bitte immer mit dem Customer Service oder Ihrem Kundenberater abstimmen.



K-FLEX® COLOR SYSTEM ► ELASTOMER-BÖGEN K-FLEX® ST BÖGEN K90 (90°) (AM BEISPIEL RAL 9002 WEISS, S. HINWEIS S. 162)

DÄMMDICKE 9 MM

KUPFERROHR CU			EISENROHR FE			Dimension		Artikelnummer	Bestellnummer	Stk/Karton	EUR/Stk
Außen-ø (mm)	Nennweite DN	Zoll	Außen-ø (mm)	Nennweite DN	(mm)	(mm)					
18	15	3/8"	17,2	10	9	18	87K90K09018G1	COLOR-ST09-018CWE	5	29,90	
22	20	1/2"	21,3	15	9	22	87K90K09022G1	COLOR-ST09-022CWE	5	32,58	
28	25	3/4"	26,9	20	9	28	87K90K09028G1	COLOR-ST09-028CWE	5	34,40	
35	32	1"	33,7	25	9	35	87K90K09035G1	COLOR-ST09-035CWE	5	34,84	
42	40	1+1/4"	42,4	32	9	42	87K90K09042G1	COLOR-ST09-042CWE	5	35,48	
		1+1/2"	48,3	40	9	48	87K90K09048G1	COLOR-ST09-048CWE	5	38,59	
54	50		54		9	54	87K90K09054G1	COLOR-ST09-054CWE	5	40,55	
		2"	60,3	50	9	60	87K90K09060G1	COLOR-ST09-060CWE	5	40,95	
76,1	65	2+1/2"	76,1	65	9	76	87K90K09076G1	COLOR-ST09-076CWE	5	43,73	
88,9	80	3"	88,9	80	9	89	87K90K09089G1	COLOR-ST09-089CWE	5	46,26	
		3+1/2"	101,6		9	102	87K90K09102G1	COLOR-ST09-102CWE	•	48,54	
108	100		108		9	108	87K90K09108G1	COLOR-ST09-108CWE	•	51,55	
114	100	4"	114,3	100	9	114	87K90K09114G1	COLOR-ST09-114CWE	•	54,61	
			125		9	125	87K90K09125G1	COLOR-ST09-125CWE	•	60,19	
133	125		133		9	133	87K90K09133G1	COLOR-ST09-133CWE	•	62,82	
		5"	139,7	125	9	140	87K90K09140G1	COLOR-ST09-140CWE	•	69,95	
159	150		160		9	160	87K90K09160G1	COLOR-ST09-160CWE	•	74,50	

DÄMMDICKE 13 MM

KUPFERROHR CU			EISENROHR FE			Dimension		Artikelnummer	Bestellnummer	Stk/Karton	EUR/Stk
Außen-ø (mm)	Nennweite DN	Zoll	Außen-ø (mm)	Nennweite DN	(mm)	(mm)					
18	15	3/8"	17,2	10	13	18	87K90K13018G1	COLOR-ST13-018CWE	5	30,41	
22	20	1/2"	21,3	15	13	22	87K90K13022G1	COLOR-ST13-022CWE	5	33,19	
28	25	3/4"	26,9	20	13	28	87K90K13028G1	COLOR-ST13-028CWE	5	34,91	
35	32	1"	33,7	25	13	35	87K90K13035G1	COLOR-ST13-035CWE	5	35,75	
42	40	1+1/4"	42,4	32	13	42	87K90K13042G1	COLOR-ST13-042CWE	5	36,62	
		1+1/2"	48,3	40	13	48	87K90K13048G1	COLOR-ST13-048CWE	5	40,09	
54	50		54		13	54	87K90K13054G1	COLOR-ST13-054CWE	5	40,97	
		2"	60,3	50	13	60	87K90K13060G1	COLOR-ST13-060CWE	5	42,19	
76,1	65	2+1/2"	76,1	65	13	76	87K90K13076G1	COLOR-ST13-076CWE	5	44,67	
88,9	80	3"	88,9	80	13	89	87K90K13089G1	COLOR-ST13-089CWE	•	46,26	
		3+1/2"	101,6		13	102	87K90K13102G1	COLOR-ST13-102CWE	•	51,72	
108	100		108		13	108	87K90K13108G1	COLOR-ST13-108CWE	•	53,58	
114	100	4"	114,3	100	13	114	87K90K13114G1	COLOR-ST13-114CWE	•	60,08	
			125		13	125	87K90K13125G1	COLOR-ST13-125CWE	•	63,59	
133	125		133		13	133	87K90K13133G1	COLOR-ST13-133CWE	•	66,25	
		5"	139,7	125	13	140	87K90K13140G1	COLOR-ST13-140CWE	•	74,02	
159	150		160		13	160	87K90K13160G1	COLOR-ST13-160CWE	•	79,79	

Preisauflage: Farbe rot + 30% , K-FLEX® COLOR SYSTEM ECO + 60%

• Menge auftragsbezogen.

Mindestbestellmenge, Verfügbarkeit und Liefertermin bitte immer mit dem Customer Service oder Ihrem Kundenberater abstimmen.

K-FLEX® COLOR SYSTEM ▶ ELASTOMER-BÖGEN K-FLEX® ST BÖGEN K90 (90°) (AM BEISPIEL RAL 9002 WEISS, S. HINWEIS S. 162)
DÄMMDICKE 19 MM

KUPFERROHR CU			EISENROHR FE			Dimension		Artikelnummer	Bestellnummer	Stk/Karton	EUR/Stk
Außen-ø (mm)	Nennweite DN	Zoll	Außen-ø (mm)	Nennweite DN	(mm)	(mm)					
18	15	3/8"	17,2	10	19	18	87K90K19018G1	COLOR-ST19-018CWE	5	32,00	
22	20	1/2"	21,3	15	19	22	87K90K19022G1	COLOR-ST19-022CWE	5	35,01	
28	25	3/4"	26,9	20	19	28	87K90K19028G1	COLOR-ST19-028CWE	5	37,11	
35	32	1"	33,7	25	19	35	87K90K19035G1	COLOR-ST19-035CWE	5	38,17	
42	40	1+1/4"	42,4	32	19	42	87K90K19042G1	COLOR-ST19-042CWE	5	39,58	
		1+1/2"	48,3	40	19	48	87K90K19048G1	COLOR-ST19-048CWE	5	42,61	
54	50		54		19	54	87K90K19054G1	COLOR-ST19-054CWE	5	44,75	
		2"	60,3	50	19	60	87K90K19060G1	COLOR-ST19-060CWE	5	45,44	
76,1	65	2+1/2"	76,1	65	19	76	87K90K19076G1	COLOR-ST19-076CWE	5	51,27	
88,9	80	3"	88,9	80	19	89	87K90K19089G1	COLOR-ST19-089CWE	5	52,45	
		3+1/2"	101,6		19	102	87K90K19102G1	COLOR-ST19-102CWE	•	56,12	
108	100		108		19	108	87K90K19108G1	COLOR-ST19-108CWE	•	63,72	
114	100	4"	114,3	100	19	114	87K90K19114G1	COLOR-ST19-114CWE	•	68,61	
			125		19	125	87K90K19125G1	COLOR-ST19-125CWE	•	74,25	
133	125		133		19	133	87K90K19133G1	COLOR-ST19-133CWE	•	86,87	
		5"	139,7	125	19	140	87K90K19140G1	COLOR-ST19-140CWE	•	92,06	
159	150		160		19	160	87K90K19160G1	COLOR-ST19-160CWE	•	98,43	

DÄMMDICKE 25 MM

KUPFERROHR CU			EISENROHR FE			Dimension		Artikelnummer	Bestellnummer	Stk/Karton	EUR/Stk
Außen-ø (mm)	Nennweite DN	Zoll	Außen-ø (mm)	Nennweite DN	(mm)	(mm)					
18	15	3/8"	17,2	10	25	18	87K90K25018G1	COLOR-ST25-018CWE	5	34,40	
22	20	1/2"	21,3	15	25	22	87K90K25022G1	COLOR-ST25-022CWE	5	37,22	
28	25	3/4"	26,9	20	25	28	87K90K25028G1	COLOR-ST25-028CWE	5	39,70	
35	32	1"	33,7	25	25	35	87K90K25035G1	COLOR-ST25-035CWE	5	41,43	
42	40	1+1/4"	42,4	32	25	42	87K90K25042G1	COLOR-ST25-042CWE	5	43,67	
		1+1/2"	48,3	40	25	48	87K90K25048G1	COLOR-ST25-048CWE	5	46,98	
54	50		54		25	54	87K90K25054G1	COLOR-ST25-054CWE	5	50,10	
		2"	60,3	50	25	60	87K90K25060G1	COLOR-ST25-060CWE	5	51,08	
76,1	65	2+1/2"	76,1	65	25	76	87K90K25076G1	COLOR-ST25-076CWE	5	56,69	
88,9	80	3"	88,9	80	25	89	87K90K25089G1	COLOR-ST25-089CWE	5	64,78	
		3+1/2"	101,6		25	102	87K90K25102G1	COLOR-ST25-102CWE	•	73,51	
108	100		108		25	108	87K90K25108G1	COLOR-ST25-108CWE	•	78,62	
114	100	4"	114,3	100	25	114	87K90K25114G1	COLOR-ST25-114CWE	•	88,53	
			125		25	125	87K90K25125G1	COLOR-ST25-125CWE	•	94,27	
133	125		133		25	133	87K90K25133G1	COLOR-ST25-133CWE	•	96,84	
		5"	139,7	125	25	140	87K90K25140G1	COLOR-ST25-140CWE	•	100,14	
159	150		160		25	160	87K90K25160G1	COLOR-ST25-160CWE	•	110,18	

DÄMMDICKE 32 MM

KUPFERROHR CU			EISENROHR FE			Dimension		Artikelnummer	Bestellnummer	Stk/Karton	EUR/Stk
Außen-ø (mm)	Nennweite DN	Zoll	Außen-ø (mm)	Nennweite DN	(mm)	(mm)					
18	15	3/8"	17,2	10	32	18	87K90K32018G1	COLOR-ST32-018CWE	5	46,60	
22	20	1/2"	21,3	15	32	22	87K90K32022G1	COLOR-ST32-022CWE	5	47,16	
28	25	3/4"	26,9	20	32	28	87K90K32028G1	COLOR-ST32-028CWE	5	49,36	
35	32	1"	33,7	25	32	35	87K90K32035G1	COLOR-ST32-035CWE	5	52,25	
42	40	1+1/4"	42,4	32	32	42	87K90K32042G1	COLOR-ST32-042CWE	5	60,52	
		1+1/2"	48,3	40	32	48	87K90K32048G1	COLOR-ST32-048CWE	5	64,25	
54	50		54		32	54	87K90K32054G1	COLOR-ST32-054CWE	5	65,28	
		2"	60,3	50	32	60	87K90K32060G1	COLOR-ST32-060CWE	5	70,40	
76,1	65	2+1/2"	76,1	65	32	76	87K90K32076G1	COLOR-ST32-076CWE	5	77,04	
88,9	80	3"	88,9	80	32	89	87K90K32089G1	COLOR-ST32-089CWE	5	77,56	
		3+1/2"	101,6		32	102	87K90K32102G1	COLOR-ST32-102CWE	•	90,67	
108	100		108		32	108	87K90K32108G1	COLOR-ST32-108CWE	•	101,34	
114	100	4"	114,3	100	32	114	87K90K32114G1	COLOR-ST32-114CWE	•	113,77	
			125		32	125	87K90K32125G1	COLOR-ST32-125CWE	•	137,60	
133	125		133		32	133	87K90K32133G1	COLOR-ST32-133CWE	•	143,89	
		5"	139,7	125	32	140	87K90K32140G1	COLOR-ST32-140CWE	•	148,71	
159	150		160		32	160	87K90K32160G1	COLOR-ST32-160CWE	•	177,03	

Preisaufschläge: Farbe rot + 30% , K-FLEX® COLOR SYSTEM ECO + 60%

• Menge auftragsbezogen.

Mindestbestellmenge, Verfügbarkeit und Liefertermin bitte immer mit dem Customer Service oder Ihrem Kundenberater abstimmen.



K-FLEX® COLOR SYSTEM ► T-STÜCKE

K-FLEX® COLOR SYSTEM ► ELASTOMER T-STÜCKE (AM BEISPIEL RAL 9002 WEISS, S. HINWEIS S. 162)

DÄMMDICKE 9 MM

KUPFERROHR CU			EISENROHR FE							
Außen-ø ▼ (mm) ▼	Nennweite ▼ DN ▼	▼ Zoll ▼	Außen-ø ▼ (mm) ▼	Nennweite ▼ DN ▼	Dimension ▼ (mm) ▼	▼ Artikelnummer ▼	▼ Bestellnummer ▼	▼ Stk/Karton ▼	▼ EUR/Stk ▼	
18	15	3/8"	17,2	10	9	18	87T90K09018G1	COLOR-ST09-018TWE	5	29,90
22	20	1/2"	21,3	15	9	22	87T90K09022G1	COLOR-ST09-022TWE	5	30,09
28	25	3/4"	26,9	20	9	28	87T90K09028G1	COLOR-ST09-028TWE	5	30,42
35	32	1"	33,7	25	9	35	87T90K09035G1	COLOR-ST09-035TWE	5	30,42
42	40	1+1/4"	42,4	32	9	42	87T90K09042G1	COLOR-ST09-042TWE	5	30,91
		1+1/2"	48,3	40	9	48	87T90K09048G1	COLOR-ST09-048TWE	5	31,33
54	50		54		9	54	87T90K09054G1	COLOR-ST09-054TWE	5	31,63
		2"	60,3	50	9	60	87T90K09060G1	COLOR-ST09-060TWE	5	32,95
76,1	65	2+1/2"	76,1	65	9	76	87T90K09076G1	COLOR-ST09-076TWE	5	37,30
88,9	80	3"	88,9	80	9	89	87T90K09089G1	COLOR-ST09-089TWE	5	38,95
		3+1/2"	101,6		9	102	87T90K09102G1	COLOR-ST09-102TWE	•	40,02
108	100		108		9	108	87T90K09108G1	COLOR-ST09-108TWE	•	40,92
114	100	4"	114,3	100	9	114	87T90K09114G1	COLOR-ST09-114TWE	•	43,73
			125		9	125	87T90K09125G1	COLOR-ST09-125TWE	•	47,65
133	125		133		9	133	87T90K09133G1	COLOR-ST09-133TWE	•	48,31
		5"	139,7	125	9	140	87T90K09140G1	COLOR-ST09-140TWE	•	50,24
159	150		160		9	160	87T90K09160G1	COLOR-ST09-160TWE	•	56,18

DÄMMDICKE 13 MM

KUPFERROHR CU			EISENROHR FE							
Außen-ø ▼ (mm) ▼	Nennweite ▼ DN ▼	▼ Zoll ▼	Außen-ø ▼ (mm) ▼	Nennweite ▼ DN ▼	Dimension ▼ (mm) ▼	▼ Artikelnummer ▼	▼ Bestellnummer ▼	▼ Stk/Karton ▼	▼ EUR/Stk ▼	
18	15	3/8"	17,2	10	13	18	87T90K13018G1	COLOR-ST13-018TWE	5	30,41
22	20	1/2"	21,3	15	13	22	87T90K13022G1	COLOR-ST13-022TWE	5	30,58
28	25	3/4"	26,9	20	13	28	87T90K13028G1	COLOR-ST13-028TWE	5	30,98
35	32	1"	33,7	25	13	35	87T90K13035G1	COLOR-ST13-035TWE	5	31,56
42	40	1+1/4"	42,4	32	13	42	87T90K13042G1	COLOR-ST13-042TWE	5	32,26
		1+1/2"	48,3	40	13	48	87T90K13048G1	COLOR-ST13-048TWE	5	32,63
54	50		54		13	54	87T90K13054G1	COLOR-ST13-054TWE	5	33,38
		2"	60,3	50	13	60	87T90K13060G1	COLOR-ST13-060TWE	5	34,60
76,1	65	2+1/2"	76,1	65	13	76	87T90K13076G1	COLOR-ST13-076TWE	5	39,26
88,9	80	3"	88,9	80	13	89	87T90K13089G1	COLOR-ST13-089TWE	•	42,11
		3+1/2"	101,6		13	102	87T90K13102G1	COLOR-ST13-102TWE	•	43,73
108	100		108		13	108	87T90K13108G1	COLOR-ST13-108TWE	•	45,95
114	100	4"	114,3	100	13	114	87T90K13114G1	COLOR-ST13-114TWE	•	47,13
			125		13	125	87T90K13125G1	COLOR-ST13-125TWE	•	52,77
133	125		133		13	133	87T90K13133G1	COLOR-ST13-133TWE	•	53,49
		5"	139,7	125	13	140	87T90K13140G1	COLOR-ST13-140TWE	•	54,31
159	150		160		13	160	87T90K13160G1	COLOR-ST13-160TWE	•	62,19

Preisauflage: Farbe rot + 30% , K-FLEX® COLOR SYSTEM ECO + 60%

• Menge auftragsbezogen.

Mindestbestellmenge, Verfügbarkeit und Liefertermin bitte immer mit dem Customer Service oder Ihrem Kundenberater abstimmen.

K-FLEX® COLOR SYSTEM ▶ ELASTOMER T-STÜCKE (AM BEISPIEL RAL 9002 WEISS, S. HINWEIS S. 162)
DÄMMDICKE 19 MM

KUPFERROHR CU			EISENROHR FE			Dimension		Artikelnummer	Bestellnummer	Stk/Karton	EUR/Stk
Außen-ø ▼ (mm) ▼	Nennweite ▼ DN ▼	▼ Zoll ▼	Außen-ø ▼ (mm) ▼	Nennweite ▼ DN ▼	▼ (mm) ▼	▼ (mm) ▼	▼	▼	▼	▼	
18	15	3/8"	17,2	10	19	18	87T90K19018G1	COLOR-ST19-018TWE	5	31,80	
22	20	1/2"	21,3	15	19	22	87T90K19022G1	COLOR-ST19-022TWE	5	32,29	
28	25	3/4"	26,9	20	19	28	87T90K19028G1	COLOR-ST19-028TWE	5	33,11	
35	32	1"	33,7	25	19	35	87T90K19035G1	COLOR-ST19-035TWE	5	33,73	
42	40	1+1/4"	42,4	32	19	42	87T90K19042G1	COLOR-ST19-042TWE	5	35,11	
		1+1/2"	48,3	40	19	48	87T90K19048G1	COLOR-ST19-048TWE	5	35,73	
54	50		54		19	54	87T90K19054G1	COLOR-ST19-054TWE	5	36,96	
		2"	60,3	50	19	60	87T90K19060G1	COLOR-ST19-060TWE	5	39,00	
76,1	65	2+1/2"	76,1	65	19	76	87T90K19076G1	COLOR-ST19-076TWE	5	46,30	
88,9	80	3"	88,9	80	19	89	87T90K19089G1	COLOR-ST19-089TWE	5	48,60	
		3+1/2"	101,6		19	102	87T90K19102G1	COLOR-ST19-102TWE	•	53,99	
108	100		108		19	108	87T90K19108G1	COLOR-ST19-108TWE	•	55,00	
114	100	4"	114,3	100	19	114	87T90K19114G1	COLOR-ST19-114TWE	•	59,36	
			125		19	125	87T90K19125G1	COLOR-ST19-125TWE	•	63,49	
133	125		133		19	133	87T90K19133G1	COLOR-ST19-133TWE	•	69,54	
		5"	139,7	125	19	140	87T90K19140G1	COLOR-ST19-140TWE	•	72,09	
159	150		160		19	160	87T90K19160G1	COLOR-ST19-160TWE	•	78,04	

DÄMMDICKE 25 MM

KUPFERROHR CU			EISENROHR FE			Dimension		Artikelnummer	Bestellnummer	Stk/Karton	EUR/Stk
Außen-ø ▼ (mm) ▼	Nennweite ▼ DN ▼	▼ Zoll ▼	Außen-ø ▼ (mm) ▼	Nennweite ▼ DN ▼	▼ (mm) ▼	▼ (mm) ▼	▼	▼	▼	▼	
18	15	3/8"	17,2	10	25	18	87T90K25018G1	COLOR-ST25-018TWE	5	36,55	
22	20	1/2"	21,3	15	25	22	87T90K25022G1	COLOR-ST25-022TWE	5	36,97	
28	25	3/4"	26,9	20	25	28	87T90K25028G1	COLOR-ST25-028TWE	5	38,20	
35	32	1"	33,7	25	25	35	87T90K25035G1	COLOR-ST25-035TWE	5	39,16	
42	40	1+1/4"	42,4	32	25	42	87T90K25042G1	COLOR-ST25-042TWE	5	41,15	
		1+1/2"	48,3	40	25	48	87T90K25048G1	COLOR-ST25-048TWE	5	42,07	
54	50		54		25	54	87T90K25054G1	COLOR-ST25-054TWE	5	44,25	
		2"	60,3	50	25	60	87T90K25060G1	COLOR-ST25-060TWE	5	46,68	
76,1	65	2+1/2"	76,1	65	25	76	87T90K25076G1	COLOR-ST25-076TWE	5	51,87	
88,9	80	3"	88,9	80	25	89	87T90K25089G1	COLOR-ST25-089TWE	5	58,68	
		3+1/2"	101,6		25	102	87T90K25102G1	COLOR-ST25-102TWE	•	62,12	
108	100		108		25	108	87T90K25108G1	COLOR-ST25-108TWE	•	63,37	
114	100	4"	114,3	100	25	114	87T90K25114G1	COLOR-ST25-114TWE	•	65,49	
			125		25	125	87T90K25125G1	COLOR-ST25-125TWE	•	79,43	
133	125		133		25	133	87T90K25133G1	COLOR-ST25-133TWE	•	80,59	
		5"	139,7	125	25	140	87T90K25140G1	COLOR-ST25-140TWE	•	82,25	
159	150		160		25	160	87T90K25160G1	COLOR-ST25-160TWE	•	89,82	

DÄMMDICKE 32 MM

KUPFERROHR CU			EISENROHR FE			Dimension		Artikelnummer	Bestellnummer	Stk/Karton	EUR/Stk
Außen-ø ▼ (mm) ▼	Nennweite ▼ DN ▼	▼ Zoll ▼	Außen-ø ▼ (mm) ▼	Nennweite ▼ DN ▼	▼ (mm) ▼	▼ (mm) ▼	▼	▼	▼	▼	
18	15	3/8"	17,2	10	32	18	87T90K32018G1	COLOR-ST32-018TWE	5	48,19	
22	20	1/2"	21,3	15	32	22	87T90K32022G1	COLOR-ST32-022TWE	5	48,84	
28	25	3/4"	26,9	20	32	28	87T90K32028G1	COLOR-ST32-028TWE	5	51,11	
35	32	1"	33,7	25	32	35	87T90K32035G1	COLOR-ST32-035TWE	5	52,76	
42	40	1+1/4"	42,4	32	32	42	87T90K32042G1	COLOR-ST32-042TWE	5	54,32	
		1+1/2"	48,3	40	32	48	87T90K32048G1	COLOR-ST32-048TWE	5	59,28	
54	50		54		32	54	87T90K32054G1	COLOR-ST32-054TWE	5	60,20	
		2"	60,3	50	32	60	87T90K32060G1	COLOR-ST32-060TWE	5	61,06	
76,1	65	2+1/2"	76,1	65	32	76	87T90K32076G1	COLOR-ST32-076TWE	5	71,69	
88,9	80	3"	88,9	80	32	89	87T90K32089G1	COLOR-ST32-089TWE	5	75,70	
		3+1/2"	101,6		32	102	87T90K32102G1	COLOR-ST32-102TWE	•	79,50	
108	100		108		32	108	87T90K32108G1	COLOR-ST32-108TWE	•	90,16	
114	100	4"	114,3	100	32	114	87T90K32114G1	COLOR-ST32-114TWE	•	94,65	
			125		32	125	87T90K32125G1	COLOR-ST32-125TWE	•	98,68	
133	125		133		32	133	87T90K32133G1	COLOR-ST32-133TWE	•	102,24	
		5"	139,7	125	32	140	87T90K32140G1	COLOR-ST32-140TWE	•	108,45	
159	150		160		32	160	87T90K32160G1	COLOR-ST32-160TWE	•	115,05	

Preisauflschläge: Farbe rot + 30% , K-FLEX® COLOR SYSTEM ECO + 60%

• Menge auftragsbezogen.

Mindestbestellmenge, Verfügbarkeit und Liefertermin bitte immer mit dem Customer Service oder Ihrem Kundenberater abstimmen.



K-FLEX® COLOR SYSTEM ▶ LACK

K-FLEX® COLOR SYSTEM ▶ SCHUTZANSTRICHE - K-FLEX® COLOR LACK - 0,5 L

▼ Produktbeschreibung ▼	▼ Artikelnummer ▼	▼ Bestellnummer ▼	▼ Stück ▼	▼ EUR/Stk ▼
RAL 7035 GRAU 0,5 L	850VR022105	PAINT-COLOR-GY	1	172,75
RAL 9002 WEIß 0,5 L	850VR022115	PAINT-COLOR-WE	1	172,75
RAL 6032 GRÜN 0,5 L	850VR022116	PAINT-COLOR-GN	1	172,75
RAL 3000 ROT 0,5 L	850VR022117	PAINT-COLOR-RD	1	224,18
RAL 5012 BLAU 0,5 L	850VR022118	PAINT-COLOR-BE	1	172,75

Spezial-Lack zur Ausbesserung der COLOR-Oberfläche bei Kratzern, Rissen oder Schnittstellen während der Montage. Der Lack ist gebrauchsfertig zur Auftragung mit weichem Pinsel. Doseninhalt: 0,5 Liter



K-FLEX® COLOR SYSTEM ▶ KONDENSATIONSFESTES BAND

K-FLEX® COLOR SYSTEM ▶ KONDENSATIONSFESTES K-FLEX® COLOR BAND SELBSTKLEBEND (AM BEISPIEL RAL 9002 WEISS, S. HINWEIS S. 162)

Dicke ▼ (mm) ▼	Breite ▼ (mm) ▼	Länge ▼ (m) ▼	▼ Artikelnummer ▼	▼ Bestellnummer ▼	▼ Rollen/Verpackung ▼	▼ EUR/Rolle ▼
3	50	15	87NS3K15050G1	TAPE-COLOR-1550WE	12	53,10
3	100	15	87NS3K15100G1	TAPE-COLOR-15100WE	6	106,22
6	50	7,5	87NS6K07050G1	TAPE-COLOR-7.550WE	12	53,10
6	100	7,5	87NS6K07100G1	TAPE-COLOR-7.5100WE	6	106,22

Schwarzes, geschlossenzelliges Schaumgummiband (Elastomer) mit flexibler COLOR Beschichtung. Lieferbar in unterschiedlichen RAL-Farben. Selbstklebebeschichtung mit Netzstruktur und Abziehfolie.



PROJEKTE

So einfach geht es mit K-FLEX® COLOR: Isolieren, Kennzeichnen, Schützen und Gestalten in nur einem Arbeitsgang.

K-FLEX®

IN CLAD SYSTEM



Die **erste**
flexible
Elastomerisolierung,
von **DNV** für **LNG** und
Cryogenic-
Anwendungen
genehmigt



UV
RESISTANT



K-FLEX® IN CLAD SYSTEM

- ▶ Patentiertes, flexibles, nicht-metallisches Ummantelungssystem
- ▶ Entwickelt für härteste Anforderungen
- ▶ Hoch widerstandsfähig gegen mechanische und chemische Belastungen
- ▶ UV-resistent sowie seewasser-, öl- und witterungsbeständig
- ▶ Einzigartig: DNV-zertifiziert für die Tiefkälte
- ▶ Einfache Verarbeitung ohne Spezialwerkzeug
- ▶ Ummantelung auf jeglichem Isoliersystem anwendbar

Montagevideo



Montageanleitung



Passende Ergänzungsprodukte finden Sie in den Rubriken Tapes, Rohrträger und Zubehör.

K-FLEX® IN CLAD SYSTEM - das patentierte, einzigartige nicht-metallische Dämmsystem. Entwickelt für anspruchsvolle Anwendungen in besonders aggressiven Umgebungen wie Offshore-Bohrinseln, petrochemischen Anlagen oder LNG-Tankern. Geeignet für viele Einsatzbereiche, z.B. in der Industrie und im Gewerbebau.

Nach wie vor ist das K-FLEX® ST IN CLAD SYSTEM das einzige Isoliersystem auf Elastomerbasis, das über eine DNV-Zertifizierung für die Tiefkälte verfügt.

Die K-FLEX® IN CLAD Schutzummantelung besteht aus einer patentierten thermo-formbaren Polymer-Folie. Die intelligente und einfach zu installierende Lösung zum Schutz thermischer und akustischer Isoliermaterialien (insbesondere auch anwendbar auf empfindlichen Materialien wie Mineralwolle, PUR/PIR, Schaumglas) ist hochgradig wasser- und wasserdampfdurchlässig, widerstandsfähig gegen Öle und Fette, UV-beständig und seewasser- sowie schlagfest.

Zur Montage kann die K-FLEX® IN CLAD Ummantelung wahlweise mit K-FLEX® Kleber, Heißluftschweißen oder mittels Kaltschweißen verbunden werden. Für den Zuschnitt benötigen Sie kein Spezialwerkzeug. Ein großes Angebot an Formteilen rundet das Sortiment ab. Dies reduziert die Installationszeit und hält die Wartungskosten gering. Projektbezogene Sonderanfertigungen sind möglich.

K-FLEX® IN CLAD schützt Ihre Anlage und reduziert u.a. das Risiko der Korrosion unter der Isolierung (CUI).

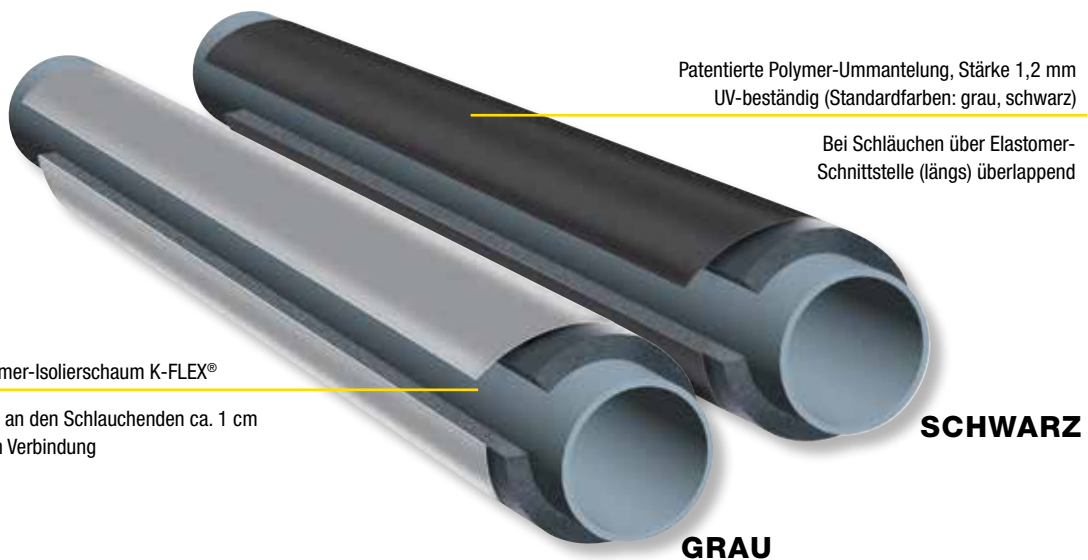

Geschlossenzelliger Elastomer-Isolierschaumstoff K-FLEX® kombiniert mit einer 1 mm dicken, flexiblen äußeren Polymer-Ummantelung. K-FLEX® IN CLAD ist seewasserfest sowie UV- und witterungsbeständig.

BASIS-PRODUKTPALETTE



K-FLEX® IN CLAD SYSTEM GRAU - Schläuche



K-FLEX® IN CLAD SYSTEM SCHWARZ - Schläuche



K-FLEX® IN CLAD SYSTEM GRAU - Platten



K-FLEX® IN CLAD SYSTEM SCHWARZ - Platten

Hinweis: Das K-FLEX® IN CLAD SYSTEM wird standardmäßig in der Ausstattung K-FLEX® ST produziert. Gegen Aufpreis ist das System auch in Kombination mit K-FLEX® ECO oder anderen K-FLEX® Elastomerprodukten lieferbar. Projektbezogene Sonderanfertigungen sind auf Anfrage möglich. Mindestbestellmengen, Verfügbarkeit und Liefertermin bitte immer mit dem Customer Service oder Ihrem Kundenberater abstimmen.

K-FLEX® IN CLAD SYSTEM

03

K-FLEX® IN CLAD SYSTEM ▶ PRODUKTPALETTE			
	▼ Länge ▼	▼ Dämmdicke ▼	▼ Innendurchmesser ▼
K-FLEX® IN CLAD - Schläuche	1 m	9-13-19-25-32-40-50 mm	von 15 bis 160* mm
* Dimensionen ab 168 mm werden aus Platten gefertigt.			
1000 MM			
	▼ Dämmdicke ▼	▼ Größe m ▼	▼ m²/Karton ▼
K-FLEX® IN CLAD - Platten	6	30 x 1	30
	9	20 x 1	20
	13	14 x 1	14
	19	10 x 1	10
	25	8 x 1	8
	32	6 x 1	6
	40	4 x 1	4
	50	4 x 1	4

ERWEITERTE PRODUKTPALETTE

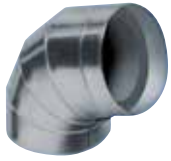

K-FLEX® IN CLAD
Bogen IG (grau)
mit oder ohne
Elastomer



K-FLEX® IN CLAD
Bogen IB (schwarz)
mit oder ohne
Elastomer



K-FLEX® IN CLAD
T-Stück IG (grau)
mit oder ohne
Elastomer



K-FLEX® IN CLAD
T-Stück IB (schwarz)
mit oder ohne
Elastomer

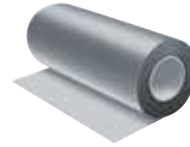

K-FLEX® IN CLAD
Folie IG (grau)



K-FLEX® IN CLAD
Folie IB (schwarz)



K-FLEX® IN CLAD
Band grau

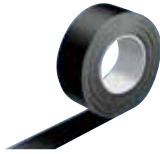

K-FLEX® IN CLAD
Band schwarz



K-FLEX® IN CLAD
Rohrträger
Siehe Rubrik Rohrträger



Ventilisolierung



Reduzierstück

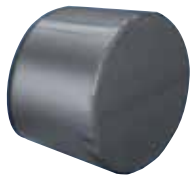

Endkappe



Flansch



Kleber, K-SIL seewasserfeste Versiegelung
(SMP Dichtungsmittel), Reiniger

K-FLEX® IN CLAD SYSTEM

SPEZIELLES LEITUNGSZUBEHÖR

Die Installation der ummantelten Schläuche und Platten ist denkbar einfach und rationell durchzuführen. Vorgefertigte Systembögen und T-Stücke runden das Sortiment ab. Darüber hinaus bietet K-FLEX® Sonderteile (K-FLEX® Elastomer und Ummantelung) für z.B. Flansche und Ventilkappen bis hin zu mehrlagigen Formteilen in der Tiefkälte - werkseitig präzise mit CAD-gesteuertem Hochdruck-Wasserstrahlschneider angefertigt. Preise, Mindestmengen und Lieferzeiten auf Anfrage. Weiteres K-FLEX® Zubehör siehe Rubriken Tapes, Rohrträger und Zubehör.

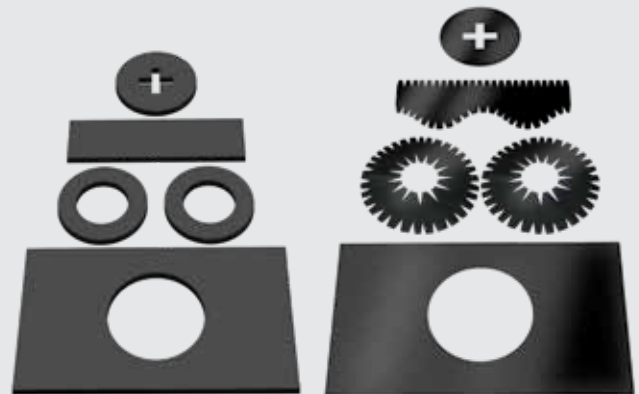

03

TECHNISCHE DATEN

K-FLEX® IN CLAD SYSTEM ▶ TECHNISCHE DATEN		
▼ Eigenschaft ▼	▼ Werte ▼	▼ Referenzstd. ▼
Material	Flexible polymere Beschichtung	
Farbe	grau RAL 7001 und schwarz RAL 9011	
Dämmdicke	1.2 mm (± 0.2)	
Max. Oberflächentemperatur	80 °C (176 °F)	
Max. Anwendungstemperatur IN CLAD System	105 °C (221 °F) 120 °C (248 °F)	IN CLAD mit K-FLEX® ST IN CLAD mit K-FLEX® ECO (kurzzeitig)
Min. Anwendungstemperatur IN CLAD System	-200 °C (-328 °F)	IN CLAD System mit K-FLEX® ST geprüft bei -163 °C (-260 °F) bestätigt / zertifiziert durch DNV
Wasserdampfdurchlässigkeit	μ > 90.000	EN12086
Dichte	1,8 (± 0.1 g/cm³)	
Zugfestigkeit	≥ 6,9 MPa	ISO 37 (Typische Werte 7.5 MPa)
Festigkeit / Reißdehnung	> 100%	ISO 37 (Typische Werte: Dehnung bei 70%, Reißdehnung 300%)
Elastizität	≥ 60 Mpa	ISO 37 (Typische Werte 70 MPa)
Biegefaktor 10%	> 1.5 MPa	ISO 37
Schälfestigkeit	> 50 KPa	ISO 2411
Haft- / Scherfestigkeit	> 20 N/25 mm	ISO 34-1
Härte	≥ 80 ShA	ISO 7619, ASTM D2240
UV-Beständigkeit / -Resistenz	extrem gut	2 Jahre Einwirkung in New River, Arizona (USA) nach ASTM G 7-97, kein Lochfraß, keine Risse, keine Blasenbildung
Salzsprühbeständigkeit	extrem gut	ISO 3768 / ASTM B 117-73, 480 Stunden. Kein Farbton, keine Skalierung, keine Blasenbildung
Seewasserbeständigkeit / Ozonbeständigkeit	extrem gut	ASTM D1171 72 h 50ppmh 20%, keine Oxidation
Alterungsbeständigkeit	extrem gut	ISO 4982, nach 360 h, 72 MJ, Bruchdehnung und Elastizitätsmodul entsprechen der Spezifikation
Ölbeständigkeit	extrem gut	ISO 1817, nach 72 h Eintauchen in Öl IRM 903, Bruchdehnung und Elastizitätsmodul entsprechen den Spezifikationen
Schlagfestigkeit	extrem gut	EN12691; 1 kg, 20 mm, 600 mm
Gesundheitliche Aspekte	staub- und faserfrei	
Brandverhalten in IN CLAD Verkleidung	Zertifikat Zertifikat	BS 476 pt 7 BS 476 pt 6 NF 92501
Zulassungen und Überwachungen	CE Mark Marine genehmigt (MED, Modul B) Bauartzulassung durch DNV LNG Machbarkeitserklärung American Bureau of Shipping Zugelassen von Det Norske Veritas (DNV) genehmigt durch Lloyd's Register ABS Zulassung	
Weitere Eigenschaften	Das Produkt entspricht den Bestimmungen des Norsok-Standards R-004 ed 3 (Abs. 5.9 nicht-metallische Ummantelung) Montagehinweis: das Produkt ist bis -20 °C flexibel Befestigung / Fixierung: mit Kleber K-FLEX® K414, K-FLEX® K420, durch Thermoverschweißung (Heißluftföhn) oder durch Kaltschweißen Versiegelung / Abdichtung: SMP-Dichtungsmittel (Bostik Findley / Simson ISR 70-03 oder ISR 70-05) oder Thermoverschweißung	

K-FLEX® behält sich das Recht vor, die Daten und die technischen Eigenschaften ohne Vorankündigung zu ändern.

Technische Daten zu den Elastomerprodukten: siehe unter dem jeweiligen Produkt.



K-FLEX® IN CLAD SYSTEM ▶ SCHLÄUCHE

K-FLEX® IN CLAD SYSTEM ▶ SCHLÄUCHE 1 M (AM BEISPIEL MIT SCHWARZER IN CLAD UMMANTELUNG)

DÄMMDICKE 9 MM

KUPFERROHR CU			EISENROHR FE			Dimension		Artikelnummer	Bestellnummer	m/Karton	EUR/m
Außen-ø (mm)	Nennweite DN	Zoll	Außen-ø (mm)	Nennweite DN		(mm)					
15	10	1/4"	13,5	8	9	15	09015214003IB	INCLAD-ST09-015BK	99	37,14	
18	15	3/8"	17,2	10	9	18	09018214003IB	INCLAD-ST09-018BK	81	38,83	
22	20	1/2"	21,3	15	9	22	09022214003IB	INCLAD-ST09-022BK	71	40,96	
28	25	3/4"	26,9	20	9	28	09028214003IB	INCLAD-ST09-028BK	52	44,42	
35	32	1"	33,7	25	9	35	09035214003IB	INCLAD-ST09-035BK	39	48,49	
42	40	1+1/4"	42,4	32	9	42	09042214003IB	INCLAD-ST09-042BK	32	53,67	
		1+1/2"	48,3	40	9	48	09048214003IB	INCLAD-ST09-048BK	28	57,85	
54	50		54		9	54	09054214003IB	INCLAD-ST09-054BK	24	61,10	
		2"	60,3	50	9	60	09060214003IB	INCLAD-ST09-060BK	24	64,10	
76,1	65	2+1/2"	76,1	65	9	76	09076214003IB	INCLAD-ST09-076BK	20	78,42	
88,9	80	3"	88,9	80	9	89	09089214003IB	INCLAD-ST09-089BK	13	85,39	
		3+1/2"	101,6		9	102	09102214003IB	INCLAD-ST09-102BK	10	93,23	
108	100		108		9	108	09108214003IB	INCLAD-ST09-108BK	10	99,13	
114	100	4"	114,3	100	9	114	09114214003IB	INCLAD-ST09-114BK	10	106,25	
			125		9	125	09125214003IB	INCLAD-ST09-125BK	10	148,62	
133	125		133		9	133	09133214003IB	INCLAD-ST09-133BK	6	153,99	
		5"	139,7	125	9	140	09140214003IB	INCLAD-ST09-140BK	6	158,64	
159	150		160		9	160	09160214003IB	INCLAD-ST09-160BK	4	192,16	

DÄMMDICKE 13 MM

KUPFERROHR CU			EISENROHR FE			Dimension		Artikelnummer	Bestellnummer	m/Karton	EUR/m
Außen-ø (mm)	Nennweite DN	Zoll	Außen-ø (mm)	Nennweite DN		(mm)					
15	10	1/4"	13,5	8	13	15	13015214003IB	INCLAD-ST13-015BK	73	43,92	
18	15	3/8"	17,2	10	13	18	13018214003IB	INCLAD-ST13-018BK	62	45,64	
22	20	1/2"	21,3	15	13	22	13022214003IB	INCLAD-ST13-022BK	58	47,99	
28	25	3/4"	26,9	20	13	28	13028214003IB	INCLAD-ST13-028BK	43	51,39	
35	32	1"	33,7	25	13	35	13035214003IB	INCLAD-ST13-035BK	31	56,97	
42	40	1+1/4"	42,4	32	13	42	13042214003IB	INCLAD-ST13-042BK	27	61,34	
		1+1/2"	48,3	40	13	48	13048214003IB	INCLAD-ST13-048BK	21	65,48	
54	50		54		13	54	13054214003IB	INCLAD-ST13-054BK	20	69,21	
		2"	60,3	50	13	60	13060214003IB	INCLAD-ST13-060BK	18	72,42	
76,1	65	2+1/2"	76,1	65	13	76	13076214003IB	INCLAD-ST13-076BK	12	85,19	
88,9	80	3"	88,9	80	13	89	13089214003IB	INCLAD-ST13-089BK	12	92,72	
		3+1/2"	101,6		13	102	13102214003IB	INCLAD-ST13-102BK	9	105,83	
108	100		108		13	108	13108214003IB	INCLAD-ST13-108BK	8	109,77	
114	100	4"	114,3	100	13	114	13114214003IB	INCLAD-ST13-114BK	8	112,98	
			125		13	125	13125214003IB	INCLAD-ST13-125BK	7	156,26	
133	125		133		13	133	13133214003IB	INCLAD-ST13-133BK	6	161,35	
		5"	139,7	125	13	140	13140214003IB	INCLAD-ST13-140BK	6	165,91	
159	150		160		13	160	13160214003IB	INCLAD-ST13-160BK	4	199,42	

Preisauflage für alternative Elastomerbasis: K-FLEX® ECO +40%.

Hinweis: Für graue K-FLEX® IN CLAD Produkte bitte in der Artikelnummer die letzte Ziffer "B" durch ein "G" ersetzen.

K-FLEX® IN CLAD SYSTEM Schläuche sind ohne Aufpreis auf Wunsch auch ohne Elastomerüberstand (zur sicheren Verbindung) lieferbar.

K-FLEX® IN CLAD SYSTEM ▶ SCHLÄUCHE 1 M (AM BEISPIEL MIT SCHWARZER IN CLAD UMMANTELUNG)
DÄMMDICKE 19 MM

KUPFERROHR CU			EISENROHR FE							
Außen-ø (mm)	Nennweite DN	Zoll	Außen-ø (mm)	Nennweite DN	Dimension (mm)	Artikelnummer	Bestellnummer	m/Karton	EUR/m	
15	10	1/4"	13,5	8	19	15	19015214003IB	INCLAD-ST19-015BK	47	52,92
18	15	3/8"	17,2	10	19	18	19018214003IB	INCLAD-ST19-018BK	42	54,80
22	20	1/2"	21,3	15	19	22	19022214003IB	INCLAD-ST19-022BK	33	57,16
28	25	3/4"	26,9	20	19	28	19028214003IB	INCLAD-ST19-028BK	27	62,85
35	32	1"	33,7	25	19	35	19035214003IB	INCLAD-ST19-035BK	21	67,55
42	40	1+1/4"	42,4	32	19	42	19042214003IB	INCLAD-ST19-042BK	20	71,95
		1+1/2"	48,3	40	19	48	19048214003IB	INCLAD-ST19-048BK	16	76,51
54	50	2"	60,3	50	19	54	19054214003IB	INCLAD-ST19-054BK	15	80,33
		2+1/2"	76,1	65	19	76	19076214003IB	INCLAD-ST19-076BK	11	84,10
76,1	65	2+1/2"	76,1	65	19	76	19076214003IB	INCLAD-ST19-076BK	11	95,89
88,9	80	3"	88,9	80	19	89	19089214003IB	INCLAD-ST19-089BK	9	104,80
		3+1/2"	101,6		19	102	19102214003IB	INCLAD-ST19-102BK	7	119,79
108	100		108		19	108	19108214003IB	INCLAD-ST19-108BK	7	123,80
114	100	4"	114,3	100	19	114	19114214003IB	INCLAD-ST19-114BK	6	127,51
			125		19	125	19125214003IB	INCLAD-ST19-125BK	5	171,28
133	125		133		19	133	19133214003IB	INCLAD-ST19-133BK	4	177,35
		5"	139,7	125	19	140	19140214003IB	INCLAD-ST19-140BK	4	181,93
159	150		160		19	160	19160214003IB	INCLAD-ST19-160BK	3	215,43

DÄMMDICKE 25 MM

KUPFERROHR CU			EISENROHR FE							
Außen-ø (mm)	Nennweite DN	Zoll	Außen-ø (mm)	Nennweite DN	Dimension (mm)	Artikelnummer	Bestellnummer	m/Karton	EUR/m	
18	15	3/8"	17,2	10	25	18	25018214003IB	INCLAD-ST25-018BK	24	67,41
22	20	1/2"	21,3	15	25	22	25022214003IB	INCLAD-ST25-022BK	22	69,90
28	25	3/4"	26,9	20	25	28	25028214003IB	INCLAD-ST25-028BK	20	74,08
35	32	1"	33,7	25	25	35	25035214003IB	INCLAD-ST25-035BK	16	79,07
42	40	1+1/4"	42,4	32	25	42	25042214003IB	INCLAD-ST25-042BK	16	83,11
		1+1/2"	48,3	40	25	48	25048214003IB	INCLAD-ST25-048BK	15	90,63
54	50	1+1/2"	48,3	40	25	48	25054214003IB	INCLAD-ST25-054BK	9	100,81
		2"	60,3	50	25	60	25060214003IB	INCLAD-ST25-060BK	9	106,55
		2+1/2"	76,1	65	25	76	25076214003IB	INCLAD-ST25-076BK	7	117,00
88,9	80	3"	88,9	80	25	89	25089214003IB	INCLAD-ST25-089BK	6	127,76
		3+1/2"	101,6		25	102	25102214003IB	INCLAD-ST25-102BK	5	138,47
108	100		108		25	108	25108214003IB	INCLAD-ST25-108BK	5	145,79
114	100	4"	114,3	100	25	114	25114214003IB	INCLAD-ST25-114BK	5	151,42
			125		25	125	25125214003IB	INCLAD-ST25-125BK	4	185,06
133	125		133		25	133	25133214003IB	INCLAD-ST25-133BK	4	212,01
		5"	139,7	125	25	140	25140214003IB	INCLAD-ST25-140BK	2	216,94
		5"	139,7	125	25	140	25160214003IB	INCLAD-ST25-160BK	2	229,01

Preisauflage für alternative Elastomerbasis: K-FLEX® ECO +40%.
Hinweis: Für graue K-FLEX® IN CLAD Produkte bitte in der Artikelnummer die letzte Ziffer "B" durch ein "G" ersetzen.
K-FLEX® IN CLAD SYSTEM Schläuche sind ohne Aufpreis auf Wunsch auch ohne Elastomerüberstand (zur sicheren Verbindung) lieferbar.



K-FLEX® IN CLAD SYSTEM ► SCHLÄUCHE

K-FLEX® IN CLAD SYSTEM ► SCHLÄUCHE 1 M (AM BEISPIEL MIT SCHWARZER IN CLAD UMMANTELUNG)

DÄMMDICKE 32 MM

KUPFERROHR CU

EISENROHR FE

Außen-ø ▼ (mm) ▼	Nennweite ▼ DN ▼	Zoll ▼	Außen-ø ▼ (mm) ▼	Nennweite ▼ DN ▼	Dimension ▼ (mm) ▼		▼ Artikelnummer ▼	▼ Bestellnummer ▼	▼ m/Karton ▼	▼ EUR/m ▼
18	15	3/8"	17,2	10	32	18	32018214003IB	INCLAD-ST32-018BK	16	80,35
22	20	1/2"	21,3	15	32	22	32022214003IB	INCLAD-ST32-022BK	14	83,02
28	25	3/4"	26,9	20	32	28	32028214003IB	INCLAD-ST32-028BK	12	88,54
35	32	1"	33,7	25	32	35	32035214003IB	INCLAD-ST32-035BK	12	92,69
42	40	1+1/4"	42,4	32	32	42	32042214003IB	INCLAD-ST32-042BK	11	100,44
54	50	1+1/2"	48,3	40	32	48	32048214003IB	INCLAD-ST32-048BK	9	109,35
		2"	54	50	32	54	32054214003IB	INCLAD-ST32-054BK	8	114,89
76,1	65	2+1/2"	60,3	50	32	60	32060214003IB	INCLAD-ST32-060BK	8	124,05
		3"	76,1	65	32	76	32076214003IB	INCLAD-ST32-076BK	6	145,46
88,9	80	3"	88,9	80	32	89	32089214003IB	INCLAD-ST32-089BK	4	155,98
		3+1/2"	101,6		32	102	32102214003IB	INCLAD-ST32-102BK	3	184,00
108	100		108		32	108	32108214003IB	INCLAD-ST32-108BK	3	188,56
114	100	4"	114,3	100	32	114	32114214003IB	INCLAD-ST32-114BK	3	193,80
			125		32	125	32125214003IB	INCLAD-ST32-125BK	2	242,42
133	125		133		32	133	32133214003IB	INCLAD-ST32-133BK	2	249,10
		5"	139,7	125	32	140	32140214003IB	INCLAD-ST32-140BK	2	255,43
159	150		160		32	160	32160214003IB	INCLAD-ST32-160BK	2	270,41

Preisaufschläge für alternative Elastomerbasis: K-FLEX® ECO +40%.

Hinweis: Für graue K-FLEX® IN CLAD Produkte bitte in der Artikelnummer die letzte Ziffer "B" durch ein "G" ersetzen.

K-FLEX® IN CLAD SYSTEM Schläuche sind ohne Aufpreis auf Wunsch auch ohne Elastomerüberstand (zur sicheren Verbindung) lieferbar.

K-FLEX® IN CLAD SYSTEM ▶ PLATTEN
K-FLEX® IN CLAD SYSTEM - ENDLOSPLATTEN, SCHWARZ - BREITE 1 M

Dämmdicke ▼ (mm) ▼	Länge ▼ (m) ▼	Breite ▼ (mm) ▼	▼ Artikelnummer ▼	▼ Bestellnummer ▼	▼ m²/Karton ▼	▼ EUR/m² ▼
6	30	1000	80006210103IB	INCLAD-ST06EBK	30	184,65
10	20	1000	80010210103IB	INCLAD-ST10EBK	20	187,42
13	14	1000	80013210103IB	INCLAD-ST13EBK	14	191,41
19	10	1000	80019210103IB	INCLAD-ST19EBK	10	202,48
25	8	1000	80025210103IB	INCLAD-ST25EBK	8	213,08
32	6	1000	80032210103IB	INCLAD-ST32EBK	6	231,86
40	4	1000	80040210103IB	INCLAD-ST40EBK	4	276,90
50	4	1000	80050210103IB	INCLAD-ST50EBK	4	308,28

K-FLEX® IN CLAD SYSTEM - SELBSTKLEBENDE ENDLOSPLATTEN, SCHWARZ - BREITE 1 M

Dämmdicke ▼ (mm) ▼	Länge ▼ (m) ▼	Breite ▼ (mm) ▼	▼ Artikelnummer ▼	▼ Bestellnummer ▼	▼ m²/Karton ▼	▼ EUR/m² ▼
6	30	1000	80106210103IB	INCLAD-ST06EABK	30	207,43
10	20	1000	80110210103IB	INCLAD-ST10EABK	20	210,16
13	14	1000	80113210103IB	INCLAD-ST13EABK	14	214,16
19	10	1000	80119210103IB	INCLAD-ST19EABK	10	225,20
25	8	1000	80125210103IB	INCLAD-ST25EABK	8	235,90
32	6	1000	80132210103IB	INCLAD-ST32EABK	6	254,61
40	4	1000	80140210103IB	INCLAD-ST40EABK	4	299,70
50	4	1000	80150210103IB	INCLAD-ST50EABK	4	331,04

Preisaufläge für alternative Elastomerbasis: K-FLEX® ECO +40%.

Hinweis: Für graue K-FLEX® IN CLAD Produkte bitte in der Artikelnummer die letzte Ziffer "B" durch ein "G" ersetzen.

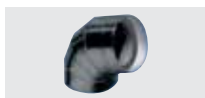

K-FLEX® IN CLAD SYSTEM ► BÖGEN

K-FLEX® IN CLAD SYSTEM ► BÖGEN K90 + IN CLAD

DÄMMDICKE 9 MM

KUPFERROHR CU

EISENROHR FE

Außen-ø (mm) ▼	Nennweite DN ▼	Zoll ▼	Außen-ø (mm) ▼	Nennweite DN ▼	Dimension (mm) ▼	Artikelnummer ▼	Bestellnummer ▼	EUR/Stk ▼	
18	15	3/8"	17,2	10	9	18	85K9SK09018IB	INCLAD-ST09-018CBK	40,70
22	20	1/2"	21,3	15	9	22	85K9SK09022IB	INCLAD-ST09-022CBK	43,38
28	25	3/4"	26,9	20	9	28	85K9SK09028IB	INCLAD-ST09-028CBK	48,67
35	32	1"	33,7	25	9	35	85K9SK09035IB	INCLAD-ST09-035CBK	54,53
42	40	1+1/4"	42,4	32	9	42	85K9SK09042IB	INCLAD-ST09-042CBK	71,16
		1+1/2"	48,3	40	9	48	85K9SK09048IB	INCLAD-ST09-048CBK	78,58
54	50		54		9	54	85K9SK09054IB	INCLAD-ST09-054CBK	83,75
		2"	60,3	50	9	60	85K9SK09060IB	INCLAD-ST09-060CBK	91,39
76,1	65	2+1/2"	76,1	65	9	76	85K9SK09076IB	INCLAD-ST09-076CBK	112,08
88,9	80	3"	88,9	80	9	89	85K9SK09089IB	INCLAD-ST09-089CBK	128,16
		3+1/2"	101,6		9	102	85K9SK09102IB	INCLAD-ST09-102CBK	144,38
108	100		108		9	108	85K9SK09108IB	INCLAD-ST09-108CBK	156,96
114	100	4"	114,3	100	9	114	85K9SK09114IB	INCLAD-ST09-114CBK	163,94
			125		9	125	85K9SK09125IB	INCLAD-ST09-125CBK	177,92
133	125		133		9	133	85K9SK09133IB	INCLAD-ST09-133CBK	187,80
		5"	139,7	125	9	140	85K9SK09140IB	INCLAD-ST09-140CBK	197,01

DÄMMDICKE 13 MM

KUPFERROHR CU

EISENROHR FE

Außen-ø (mm) ▼	Nennweite DN ▼	Zoll ▼	Außen-ø (mm) ▼	Nennweite DN ▼	Dimension (mm) ▼	Artikelnummer ▼	Bestellnummer ▼	EUR/Stk ▼	
18	15	3/8"	17,2	10	13	18	85K9SK13018IB	INCLAD-ST13-018CBK	47,86
22	20	1/2"	21,3	15	13	22	85K9SK13022IB	INCLAD-ST13-022CBK	50,71
28	25	3/4"	26,9	20	13	28	85K9SK13028IB	INCLAD-ST13-028CBK	54,95
35	32	1"	33,7	25	13	35	85K9SK13035IB	INCLAD-ST13-035CBK	61,76
42	40	1+1/4"	42,4	32	13	42	85K9SK13042IB	INCLAD-ST13-042CBK	80,10
		1+1/2"	48,3	40	13	48	85K9SK13048IB	INCLAD-ST13-048CBK	86,33
54	50		54		13	54	85K9SK13054IB	INCLAD-ST13-054CBK	92,56
		2"	60,3	50	13	60	85K9SK13060IB	INCLAD-ST13-060CBK	101,43
76,1	65	2+1/2"	76,1	65	13	76	85K9SK13076IB	INCLAD-ST13-076CBK	124,53
88,9	80	3"	88,9	80	13	89	85K9SK13089IB	INCLAD-ST13-089CBK	138,79
		3+1/2"	101,6		13	102	85K9SK13102IB	INCLAD-ST13-102CBK	155,99
108	100		108		13	108	85K9SK13108IB	INCLAD-ST13-108CBK	168,01
114	100	4"	114,3	100	13	114	85K9SK13114IB	INCLAD-ST13-114CBK	175,82
			125		13	125	85K9SK13125IB	INCLAD-ST13-125CBK	189,92
133	125		133		13	133	85K9SK13133IB	INCLAD-ST13-133CBK	200,48
		5"	139,7	125	13	140	85K9SK13140IB	INCLAD-ST13-140CBK	210,13
159	150		160		13	160	85K9SK13160IB	INCLAD-ST13-160CBK	237,69

Preisaufschläge für alternative Elastomerbasis: K-FLEX® ECO +40%.

Hinweis: Für graue K-FLEX® IN CLAD Produkte bitte in der Artikelnummer die letzte Ziffer "B" durch ein "G" ersetzen.

K-FLEX® IN CLAD SYSTEM Schläuche sind ohne Aufpreis auf Wunsch auch ohne Elastomerüberstand (zur sicheren Verbindung) lieferbar.

K-FLEX® IN CLAD SYSTEM ▶ BÖGEN K90 + IN CLAD
DÄMMDICKE 19 MM
KUPFERROHR CU
EISENROHR FE

Außen-ø ▼ (mm) ▼	Nennweite ▼ DN ▼	Zoll ▼	Außen-ø ▼ (mm) ▼	Nennweite ▼ DN ▼	Dimension ▼ (mm) ▼	Artikelnummer ▼	Bestellnummer ▼	EUR/Stk ▼	
18	15	3/8"	17,2	10	19	18	85K9SK19018IB	INCLAD-ST19-018CBK	56,11
22	20	1/2"	21,3	15	19	22	85K9SK19022IB	INCLAD-ST19-022CBK	60,30
28	25	3/4"	26,9	20	19	28	85K9SK19028IB	INCLAD-ST19-028CBK	64,69
35	32	1"	33,7	25	19	35	85K9SK19035IB	INCLAD-ST19-035CBK	71,10
42	40	1+1/4"	42,4	32	19	42	85K9SK19042IB	INCLAD-ST19-042CBK	91,32
		1+1/2"	48,3	40	19	48	85K9SK19048IB	INCLAD-ST19-048CBK	99,46
54	50		54		19	54	85K9SK19054IB	INCLAD-ST19-054CBK	105,10
		2"	60,3	50	19	60	85K9SK19060IB	INCLAD-ST19-060CBK	113,35
76,1	65	2+1/2"	76,1	65	19	76	85K9SK19076IB	INCLAD-ST19-076CBK	136,67
88,9	80	3"	88,9	80	19	89	85K9SK19089IB	INCLAD-ST19-089CBK	153,41
		3+1/2"	101,6		19	102	85K9SK19102IB	INCLAD-ST19-102CBK	171,44
108	100		108		19	108	85K9SK19108IB	INCLAD-ST19-108CBK	183,75
114	100	4"	114,3	100	19	114	85K9SK19114IB	INCLAD-ST19-114CBK	191,95
			125		19	125	85K9SK19125IB	INCLAD-ST19-125CBK	208,71
133	125		133		19	133	85K9SK19133IB	INCLAD-ST19-133CBK	219,84
		5"	139,7	125	19	140	85K9SK19140IB	INCLAD-ST19-140CBK	232,01
159	150		160		19	160	85K9SK19160IB	INCLAD-ST19-160CBK	261,11

DÄMMDICKE 25 MM
KUPFERROHR CU
EISENROHR FE

Außen-ø ▼ (mm) ▼	Nennweite ▼ DN ▼	Zoll ▼	Außen-ø ▼ (mm) ▼	Nennweite ▼ DN ▼	Dimension ▼ (mm) ▼	Artikelnummer ▼	Bestellnummer ▼	EUR/Stk ▼	
18	15	3/8"	17,2	10	25	18	85K9SK25018IB	INCLAD-ST25-018CBK	64,66
22	20	1/2"	21,3	15	25	22	85K9SK25022IB	INCLAD-ST25-022CBK	67,64
28	25	3/4"	26,9	20	25	28	85K9SK25028IB	INCLAD-ST25-028CBK	72,14
35	32	1"	33,7	25	25	35	85K9SK25035IB	INCLAD-ST25-035CBK	78,82
42	40	1+1/4"	42,4	32	25	42	85K9SK25042IB	INCLAD-ST25-042CBK	85,87
		1+1/2"	48,3	40	25	48	85K9SK25048IB	INCLAD-ST25-048CBK	108,94
54	50		54		25	54	85K9SK25054IB	INCLAD-ST25-054CBK	114,76
		2"	60,3	50	25	60	85K9SK25060IB	INCLAD-ST25-060CBK	123,25
76,1	65	2+1/2"	76,1	65	25	76	85K9SK25076IB	INCLAD-ST25-076CBK	147,70
88,9	80	3"	88,9	80	25	89	85K9SK25089IB	INCLAD-ST25-089CBK	165,09
		3+1/2"	101,6		25	102	85K9SK25102IB	INCLAD-ST25-102CBK	183,92
108	100		108		25	108	85K9SK25108IB	INCLAD-ST25-108CBK	196,65
114	100	4"	114,3	100	25	114	85K9SK25114IB	INCLAD-ST25-114CBK	205,20
			125		25	125	85K9SK25125IB	INCLAD-ST25-125CBK	220,64
133	125		133		25	133	85K9SK25133IB	INCLAD-ST25-133CBK	232,25
		5"	139,7	125	25	140	85K9SK25140IB	INCLAD-ST25-140CBK	242,83
159	150		160		25	160	85K9SK25160IB	INCLAD-ST25-160CBK	273,19

Preisaufschläge für alternative Elastomerbasis: K-FLEX® ECO +40%.

Hinweis: Für graue K-FLEX® IN CLAD Produkte bitte in der Artikelnummer die letzte Ziffer "B" durch ein "G" ersetzen.

K-FLEX® IN CLAD SYSTEM Schläuche sind ohne Aufpreis auf Wunsch auch ohne Elastomerüberstand (zur sicheren Verbindung) lieferbar.

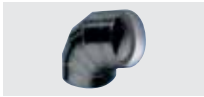

K-FLEX® IN CLAD SYSTEM ► BÖGEN

K-FLEX® IN CLAD SYSTEM ► BÖGEN K90 + IN CLAD

DÄMMDICKE 32 MM

KUPFERROHR CU

EISENROHR FE

Außen-ø (mm) ▼	Nennweite DN ▼	Zoll ▼	Außen-ø (mm) ▼	Nennweite DN ▼	Dimension (mm) ▼	Artikelnummer ▼	Bestellnummer ▼	EUR/Stk ▼	
18	15	3/8"	17,2	10	32	18	85K9SK32018IB	INCLAD-ST32-018CBK	75,02
22	20	1/2"	21,3	15	32	22	85K9SK32022IB	INCLAD-ST32-022CBK	78,08
28	25	3/4"	26,9	20	32	28	85K9SK32028IB	INCLAD-ST32-028CBK	82,78
35	32	1"	33,7	25	32	35	85K9SK32035IB	INCLAD-ST32-035CBK	89,80
42	40	1+1/4"	42,4	32	32	42	85K9SK32042IB	INCLAD-ST32-042CBK	97,25
		1+1/2"	48,3	40	32	48	85K9SK32048IB	INCLAD-ST32-048CBK	120,65
54	50		54		32	54	85K9SK32054IB	INCLAD-ST32-054CBK	126,71
		2"	60,3	50	32	60	85K9SK32060IB	INCLAD-ST32-060CBK	135,48
76,1	65	2+1/2"	76,1	65	32	76	85K9SK32076IB	INCLAD-ST32-076CBK	161,30
88,9	80	3"	88,9	80	32	89	85K9SK32089IB	INCLAD-ST32-089CBK	177,55
		3+1/2"	101,6		32	102	85K9SK32102IB	INCLAD-ST32-102CBK	199,30
108	100		108		32	108	85K9SK32108IB	INCLAD-ST32-108CBK	212,48
114	100	4"	114,3	100	32	114	85K9SK32114IB	INCLAD-ST32-114CBK	221,49
			125		32	125	85K9SK32125IB	INCLAD-ST32-125CBK	237,78
133	125		133		32	133	85K9SK32133IB	INCLAD-ST32-133CBK	250,04
		5"	139,7	125	32	140	85K9SK32140IB	INCLAD-ST32-140CBK	263,36
159	150		160		32	160	85K9SK32160IB	INCLAD-ST32-160CBK	295,51

DÄMMDICKE 40 MM

KUPFERROHR CU

EISENROHR FE

Außen-ø (mm) ▼	Nennweite DN ▼	Zoll ▼	Außen-ø (mm) ▼	Nennweite DN ▼	Dimension (mm) ▼	Artikelnummer ▼	Bestellnummer ▼	EUR/Stk ▼	
18	15	3/8"	17,2	10	40	18	85K9SK40018IB	INCLAD-ST40-018CBK	91,60
22	20	1/2"	21,3	15	40	22	85K9SK40022IB	INCLAD-ST40-022CBK	94,88
28	25	3/4"	26,9	20	40	28	85K9SK40028IB	INCLAD-ST40-028CBK	99,91
35	32	1"	33,7	25	40	35	85K9SK40035IB	INCLAD-ST40-035CBK	107,65
42	40	1+1/4"	42,4	32	40	42	85K9SK40042IB	INCLAD-ST40-042CBK	115,62
		1+1/2"	48,3	40	40	48	85K9SK40048IB	INCLAD-ST40-048CBK	142,76
54	50		54		40	54	85K9SK40054IB	INCLAD-ST40-054CBK	149,89
		2"	60,3	50	40	60	85K9SK40060IB	INCLAD-ST40-060CBK	159,95
76,1	65	2+1/2"	76,1	65	40	76	85K9SK40076IB	INCLAD-ST40-076CBK	190,66
88,9	80	3"	88,9	80	40	89	85K9SK40089IB	INCLAD-ST40-089CBK	209,31
		3+1/2"	101,6		40	102	85K9SK40102IB	INCLAD-ST40-102CBK	231,90
108	100		108		40	108	85K9SK40108IB	INCLAD-ST40-108CBK	245,98
114	100	4"	114,3	100	40	114	85K9SK40114IB	INCLAD-ST40-114CBK	256,16
			125		40	125	85K9SK40125IB	INCLAD-ST40-125CBK	275,21
133	125		133		40	133	85K9SK40133IB	INCLAD-ST40-133CBK	289,42
		5"	139,7	125	40	140	85K9SK40140IB	INCLAD-ST40-140CBK	302,13
159	150		160		40	160	85K9SK40160IB	INCLAD-ST40-160CBK	339,64

Preisaufschläge für alternative Elastomerbasis: K-FLEX® ECO +40%.

Hinweis: Für graue K-FLEX® IN CLAD Produkte bitte in der Artikelnummer die letzte Ziffer "B" durch ein "G" ersetzen.

K-FLEX® IN CLAD SYSTEM Schläuche sind ohne Aufpreis auf Wunsch auch ohne Elastomerüberstand (zur sicheren Verbindung) lieferbar.

K-FLEX® IN CLAD SYSTEM ▶ BÖGEN K90 + IN CLAD
DÄMMDICKE 50 MM
KUPFERROHR CU
EISENROHR FE

Außen-ø ▼ (mm) ▼	Nennweite ▼ DN ▼	Zoll ▼	Außen-ø ▼ (mm) ▼	Nennweite ▼ DN ▼	Dimension ▼ (mm) ▼	Artikelnummer ▼	Bestellnummer ▼	EUR/Stk ▼	
18	15	3/8"	17,2	10	50	18	85K9SK50018IB	INCLAD-ST50-018CBK	111,64
22	20	1/2"	21,3	15	50	22	85K9SK50022IB	INCLAD-ST50-022CBK	115,28
28	25	3/4"	26,9	20	50	28	85K9SK50028IB	INCLAD-ST50-028CBK	120,75
35	32	1"	33,7	25	50	35	85K9SK50035IB	INCLAD-ST50-035CBK	129,67
42	40	1+1/4"	42,4	32	50	42	85K9SK50042IB	INCLAD-ST50-042CBK	138,75
54	50	1+1/2"	48,3	40	50	48	85K9SK50048IB	INCLAD-ST50-048CBK	169,43
		2"	54	50	50	54	85K9SK50054IB	INCLAD-ST50-054CBK	177,36
76,1	65	2+1/2"	60,3	50	50	60	85K9SK50060IB	INCLAD-ST50-060CBK	188,45
		3"	76,1	65	50	76	85K9SK50076IB	INCLAD-ST50-076CBK	216,88
88,9	80	3+1/2"	88,9	80	50	89	85K9SK50089IB	INCLAD-ST50-089CBK	237,46
		4"	101,6	100	50	102	85K9SK50102IB	INCLAD-ST50-102CBK	270,49
108	100		108		50	108	85K9SK50108IB	INCLAD-ST50-108CBK	285,95
114	100	4"	114,3	100	50	114	85K9SK50114IB	INCLAD-ST50-114CBK	297,54
			125		50	125	85K9SK50125IB	INCLAD-ST50-125CBK	319,33
133	125	5"	133		50	133	85K9SK50133IB	INCLAD-ST50-133CBK	335,56
			139,7	125	50	140	85K9SK50140IB	INCLAD-ST50-140CBK	350,09
159	150		160		50	160	85K9SK50160IB	INCLAD-ST50-160CBK	393,07

Preisaufschläge für alternative Elastomerbasis: K-FLEX® ECO +40%.

Hinweis: Für graue K-FLEX® IN CLAD Produkte bitte in der Artikelnummer die letzte Ziffer "B" durch ein "G" ersetzen.

K-FLEX® IN CLAD SYSTEM Schläuche sind ohne Aufpreis auf Wunsch auch ohne Elastomerüberstand (zur sicheren Verbindung) lieferbar.



K-FLEX® IN CLAD SYSTEM ► T-STÜCK

K-FLEX® IN CLAD SYSTEM ► IN CLAD SYSTEM T-STÜCK, KOMPLETT

DÄMMDICKE 9 MM

KUPFERROHR CU			EISENROHR FE			Dimension ▼ (mm) ▼	▼ Artikelnummer ▼	▼ Bestellnummer ▼	▼ EUR/Stk ▼
Außen-ø ▼ (mm) ▼	Nennweite ▼ DN ▼	▼ Zoll ▼	Außen-ø ▼ (mm) ▼	Nennweite ▼ DN ▼					
18	15	3/8"	17,2	10	9	18	85T9SK09018IB	INCLAD-ST09-018TBK	33,97
22	20	1/2"	21,3	15	9	22	85T9SK09022IB	INCLAD-ST09-022TBK	36,97
28	25	3/4"	26,9	20	9	28	85T9SK09028IB	INCLAD-ST09-028TBK	43,25
35	32	1"	33,7	25	9	35	85T9SK09035IB	INCLAD-ST09-035TBK	48,43
42	40	1+1/4"	42,4	32	9	42	85T9SK09042IB	INCLAD-ST09-042TBK	54,17
		1+1/2"	48,3	40	9	48	85T9SK09048IB	INCLAD-ST09-048TBK	61,59
54	50		54		9	54	85T9SK09054IB	INCLAD-ST09-054TBK	66,86
		2"	60,3	50	9	60	85T9SK09060IB	INCLAD-ST09-060TBK	72,30
76,1	65	2+1/2"	76,1	65	9	76	85T9SK09076IB	INCLAD-ST09-076TBK	88,79
88,9	80	3"	88,9	80	9	89	85T9SK09089IB	INCLAD-ST09-089TBK	102,31
		3+1/2"	101,6		9	102	85T9SK09102IB	INCLAD-ST09-102TBK	117,22
108	100		108		9	108	85T9SK09108IB	INCLAD-ST09-108TBK	125,34
114	100	4"	114,3	100	9	114	85T9SK09114IB	INCLAD-ST09-114TBK	132,14
			125		9	125	85T9SK09125IB	INCLAD-ST09-125TBK	144,99
133	125		133		9	133	85T9SK09133IB	INCLAD-ST09-133TBK	154,59
		5"	139,7	125	9	140	85T9SK09140IB	INCLAD-ST09-140TBK	163,25

DÄMMDICKE 13 MM

KUPFERROHR CU			EISENROHR FE			Dimension ▼ (mm) ▼	▼ Artikelnummer ▼	▼ Bestellnummer ▼	▼ EUR/Stk ▼
Außen-ø ▼ (mm) ▼	Nennweite ▼ DN ▼	▼ Zoll ▼	Außen-ø ▼ (mm) ▼	Nennweite ▼ DN ▼					
18	15	3/8"	17,2	10	13	18	85T9SK13018IB	INCLAD-ST13-018TBK	42,30
22	20	1/2"	21,3	15	13	22	85T9SK13022IB	INCLAD-ST13-022TBK	45,50
28	25	3/4"	26,9	20	13	28	85T9SK13028IB	INCLAD-ST13-028TBK	49,94
35	32	1"	33,7	25	13	35	85T9SK13035IB	INCLAD-ST13-035TBK	56,53
42	40	1+1/4"	42,4	32	13	42	85T9SK13042IB	INCLAD-ST13-042TBK	62,62
		1+1/2"	48,3	40	13	48	85T9SK13048IB	INCLAD-ST13-048TBK	67,94
54	50		54		13	54	85T9SK13054IB	INCLAD-ST13-054TBK	74,71
		2"	60,3	50	13	60	85T9SK13060IB	INCLAD-ST13-060TBK	81,71
76,1	65	2+1/2"	76,1	65	13	76	85T9SK13076IB	INCLAD-ST13-076TBK	99,09
88,9	80	3"	88,9	80	13	89	85T9SK13089IB	INCLAD-ST13-089TBK	111,80
		3+1/2"	101,6		13	102	85T9SK13102IB	INCLAD-ST13-102TBK	127,37
108	100		108		13	108	85T9SK13108IB	INCLAD-ST13-108TBK	134,25
114	100	4"	114,3	100	13	114	85T9SK13114IB	INCLAD-ST13-114TBK	141,38
			125		13	125	85T9SK13125IB	INCLAD-ST13-125TBK	154,67
133	125		133		13	133	85T9SK13133IB	INCLAD-ST13-133TBK	164,68
		5"	139,7	125	13	140	85T9SK13140IB	INCLAD-ST13-140TBK	173,63
159	150		160		13	160	85T9SK13160IB	INCLAD-ST13-160TBK	200,36

Preisaufschläge für alternative Elastomerbasis: K-FLEX® ECO +40%.

Hinweis: Für graue K-FLEX® IN CLAD Produkte bitte in der Artikelnummer die letzte Ziffer "B" durch ein "G" ersetzen.

K-FLEX® IN CLAD SYSTEM ▶ IN CLAD SYSTEM T-STÜCK, KOMPLETT
DÄMMDICKE 19 MM

KUPFERROHR CU			EISENROHR FE			Dimension		Artikelnummer	Bestellnummer	EUR/Stk
Außen-ø ▼ (mm) ▼	Nennweite ▼ DN ▼	Zoll ▼	Außen-ø ▼ (mm) ▼	Nennweite ▼ DN ▼	Dimension ▼ (mm) ▼	Dimension ▼ (mm) ▼	▼	▼	▼	
18	15	3/8"	17,2	10	19	18	85T9SK19018IB	INCLAD-ST19-018TBK	56,26	
22	20	1/2"	21,3	15	19	22	85T9SK19022IB	INCLAD-ST19-022TBK	62,21	
28	25	3/4"	26,9	20	19	28	85T9SK19028IB	INCLAD-ST19-028TBK	67,20	
35	32	1"	33,7	25	19	35	85T9SK19035IB	INCLAD-ST19-035TBK	73,66	
42	40	1+1/4"	42,4	32	19	42	85T9SK19042IB	INCLAD-ST19-042TBK	79,97	
		1+1/2"	48,3	40	19	48	85T9SK19048IB	INCLAD-ST19-048TBK	88,63	
54	50		54		19	54	85T9SK19054IB	INCLAD-ST19-054TBK	94,84	
		2"	60,3	50	19	60	85T9SK19060IB	INCLAD-ST19-060TBK	101,19	
76,1	65	2+1/2"	76,1	65	19	76	85T9SK19076IB	INCLAD-ST19-076TBK	118,88	
88,9	80	3"	88,9	80	19	89	85T9SK19089IB	INCLAD-ST19-089TBK	136,14	
		3+1/2"	101,6		19	102	85T9SK19102IB	INCLAD-ST19-102TBK	153,43	
108	100		108		19	108	85T9SK19108IB	INCLAD-ST19-108TBK	161,11	
114	100	4"	114,3	100	19	114	85T9SK19114IB	INCLAD-ST19-114TBK	168,96	
			125		19	125	85T9SK19125IB	INCLAD-ST19-125TBK	187,42	
133	125		133		19	133	85T9SK19133IB	INCLAD-ST19-133TBK	198,60	
		5"	139,7	125	19	140	85T9SK19140IB	INCLAD-ST19-140TBK	212,55	
159	150		160		19	160	85T9SK19160IB	INCLAD-ST19-160TBK	242,54	

DÄMMDICKE 25 MM

KUPFERROHR CU			EISENROHR FE			Dimension		Artikelnummer	Bestellnummer	EUR/Stk
Außen-ø ▼ (mm) ▼	Nennweite ▼ DN ▼	Zoll ▼	Außen-ø ▼ (mm) ▼	Nennweite ▼ DN ▼	Dimension ▼ (mm) ▼	Dimension ▼ (mm) ▼	▼	▼	▼	
18	15	3/8"	17,2	10	25	18	85T9SK25018IB	INCLAD-ST25-018TBK	71,83	
22	20	1/2"	21,3	15	25	22	85T9SK25022IB	INCLAD-ST25-022TBK	75,80	
28	25	3/4"	26,9	20	25	28	85T9SK25028IB	INCLAD-ST25-028TBK	81,85	
35	32	1"	33,7	25	25	35	85T9SK25035IB	INCLAD-ST25-035TBK	89,17	
42	40	1+1/4"	42,4	32	25	42	85T9SK25042IB	INCLAD-ST25-042TBK	96,71	
		1+1/2"	48,3	40	25	48	85T9SK25048IB	INCLAD-ST25-048TBK	105,91	
54	50		54		25	54	85T9SK25054IB	INCLAD-ST25-054TBK	112,38	
		2"	60,3	50	25	60	85T9SK25060IB	INCLAD-ST25-060TBK	118,94	
76,1	65	2+1/2"	76,1	65	25	76	85T9SK25076IB	INCLAD-ST25-076TBK	137,78	
88,9	80	3"	88,9	80	25	89	85T9SK25089IB	INCLAD-ST25-089TBK	156,56	
		3+1/2"	101,6		25	102	85T9SK25102IB	INCLAD-ST25-102TBK	175,51	
108	100		108		25	108	85T9SK25108IB	INCLAD-ST25-108TBK	183,92	
114	100	4"	114,3	100	25	114	85T9SK25114IB	INCLAD-ST25-114TBK	192,46	
			125		25	125	85T9SK25125IB	INCLAD-ST25-125TBK	208,62	
133	125		133		25	133	85T9SK25133IB	INCLAD-ST25-133TBK	220,70	
		5"	139,7	125	25	140	85T9SK25140IB	INCLAD-ST25-140TBK	231,57	
159	150		160		25	160	85T9SK25160IB	INCLAD-ST25-160TBK	263,86	

Preisaufschläge für alternative Elastomerbasis: K-FLEX® ECO +40%.
Hinweis: Für graue K-FLEX® IN CLAD Produkte bitte in der Artikelnummer die letzte Ziffer "B" durch ein "G" ersetzen.



K-FLEX® IN CLAD SYSTEM ► T-STÜCK

K-FLEX® IN CLAD SYSTEM ► IN CLAD SYSTEM T-STÜCK, KOMPLETT

DÄMMDICKE 32 MM

KUPFERROHR CU			EISENROHR FE			Dimension		Artikelnummer	Bestellnummer	EUR/Stk
Außen-ø (mm)	Nennweite DN	Zoll	Außen-ø (mm)	Nennweite DN		(mm)				
18	15	3/8"	17,2	10		32	18	85T9SK32018IB	INCLAD-ST32-018TBK	92,19
22	20	1/2"	21,3	15		32	22	85T9SK32022IB	INCLAD-ST32-022TBK	96,64
28	25	3/4"	26,9	20		32	28	85T9SK32028IB	INCLAD-ST32-028TBK	103,43
35	32	1"	33,7	25		32	35	85T9SK32035IB	INCLAD-ST32-035TBK	111,65
42	40	1+1/4"	42,4	32		32	42	85T9SK32042IB	INCLAD-ST32-042TBK	120,10
		1+1/2"	48,3	40		32	48	85T9SK32048IB	INCLAD-ST32-048TBK	127,10
54	50		54			32	54	85T9SK32054IB	INCLAD-ST32-054TBK	134,25
		2"	60,3	50		32	60	85T9SK32060IB	INCLAD-ST32-060TBK	141,61
76,1	65	2+1/2"	76,1	65		32	76	85T9SK32076IB	INCLAD-ST32-076TBK	162,41
88,9	80	3"	88,9	80		32	89	85T9SK32089IB	INCLAD-ST32-089TBK	179,37
		3+1/2"	101,6			32	102	85T9SK32102IB	INCLAD-ST32-102TBK	204,11
108	100		108			32	108	85T9SK32108IB	INCLAD-ST32-108TBK	213,40
114	100	4"	114,3	100		32	114	85T9SK32114IB	INCLAD-ST32-114TBK	222,88
			125			32	125	85T9SK32125IB	INCLAD-ST32-125TBK	240,72
133	125		133			32	133	85T9SK32133IB	INCLAD-ST32-133TBK	254,11
		5"	139,7	125		32	140	85T9SK32140IB	INCLAD-ST32-140TBK	270,60
159	150		160			32	160	85T9SK32160IB	INCLAD-ST32-160TBK	306,51

DÄMMDICKE 40 MM

KUPFERROHR CU			EISENROHR FE			Dimension		Artikelnummer	Bestellnummer	EUR/Stk
Außen-ø (mm)	Nennweite DN	Zoll	Außen-ø (mm)	Nennweite DN		(mm)				
18	15	3/8"	17,2	10		40	18	85T9SK40018IB	INCLAD-ST40-018TBK	129,11
22	20	1/2"	21,3	15		40	22	85T9SK40022IB	INCLAD-ST40-022TBK	134,58
28	25	3/4"	26,9	20		40	28	85T9SK40028IB	INCLAD-ST40-028TBK	142,92
35	32	1"	33,7	25		40	35	85T9SK40035IB	INCLAD-ST40-035TBK	152,96
42	40	1+1/4"	42,4	32		40	42	85T9SK40042IB	INCLAD-ST40-042TBK	163,28
		1+1/2"	48,3	40		40	48	85T9SK40048IB	INCLAD-ST40-048TBK	172,40
54	50		54			40	54	85T9SK40054IB	INCLAD-ST40-054TBK	181,73
		2"	60,3	50		40	60	85T9SK40060IB	INCLAD-ST40-060TBK	191,29
76,1	65	2+1/2"	76,1	65		40	76	85T9SK40076IB	INCLAD-ST40-076TBK	217,87
88,9	80	3"	88,9	80		40	89	85T9SK40089IB	INCLAD-ST40-089TBK	238,87
		3+1/2"	101,6			40	102	85T9SK40102IB	INCLAD-ST40-102TBK	264,28
108	100		108			40	108	85T9SK40108IB	INCLAD-ST40-108TBK	275,61
114	100	4"	114,3	100		40	114	85T9SK40114IB	INCLAD-ST40-114TBK	287,20
			125			40	125	85T9SK40125IB	INCLAD-ST40-125TBK	309,01
133	125		133			40	133	85T9SK40133IB	INCLAD-ST40-133TBK	325,36
		5"	139,7	125		40	140	85T9SK40140IB	INCLAD-ST40-140TBK	339,95
159	150		160			40	160	85T9SK40160IB	INCLAD-ST40-160TBK	383,44

DÄMMDICKE 50 MM

KUPFERROHR CU			EISENROHR FE			Dimension		Artikelnummer	Bestellnummer	EUR/Stk
Außen-ø (mm)	Nennweite DN	Zoll	Außen-ø (mm)	Nennweite DN		(mm)				
18	15	3/8"	17,2	10		50	18	85T9SK50018IB	INCLAD-ST50-018TBK	173,54
22	20	1/2"	21,3	15		50	22	85T9SK50022IB	INCLAD-ST50-022TBK	180,83
28	25	3/4"	26,9	20		50	28	85T9SK50028IB	INCLAD-ST50-028TBK	192,04
35	32	1"	33,7	25		50	35	85T9SK50035IB	INCLAD-ST50-035TBK	203,74
42	40	1+1/4"	42,4	32		50	42	85T9SK50042IB	INCLAD-ST50-042TBK	216,43
		1+1/2"	48,3	40		50	48	85T9SK50048IB	INCLAD-ST50-048TBK	227,56
54	50		54			50	54	85T9SK50054IB	INCLAD-ST50-054TBK	239,03
		2"	60,3	50		50	60	85T9SK50060IB	INCLAD-ST50-060TBK	250,74
76,1	65	2+1/2"	76,1	65		50	76	85T9SK50076IB	INCLAD-ST50-076TBK	283,34
88,9	80	3"	88,9	80		50	89	85T9SK50089IB	INCLAD-ST50-089TBK	309,07
		3+1/2"	101,6			50	102	85T9SK50102IB	INCLAD-ST50-102TBK	340,49
108	100		108			50	108	85T9SK50108IB	INCLAD-ST50-108TBK	354,42
114	100	4"	114,3	100		50	114	85T9SK50114IB	INCLAD-ST50-114TBK	368,59
			125			50	125	85T9SK50125IB	INCLAD-ST50-125TBK	395,33
133	125		133			50	133	85T9SK50133IB	INCLAD-ST50-133TBK	415,37
		5"	139,7	125		50	140	85T9SK50140IB	INCLAD-ST50-140TBK	433,26
159	150		160			50	160	85T9SK50160IB	INCLAD-ST50-160TBK	459,46

Preisaufschläge für alternative Elastomerbasis: K-FLEX® ECO +40%.

Hinweis: Für graue K-FLEX® IN CLAD Produkte bitte in der Artikelnummer die letzte Ziffer "B" durch ein "G" ersetzen.

K-FLEX® IN CLAD SYSTEM ▶ FOLIE

K-FLEX® IN CLAD SYSTEM ▶ FOLIE - SCHWARZ (BK) ODER GRAU (GY)

▼ Produktbeschreibung ▼	Länge ▼ (m) ▼	Breite ▼ (mm) ▼	▼ Artikelnummer ▼	▼ Bestellnummer ▼	▼ Rollen/Packung ▼	▼ EUR/m² ▼
IN CLAD Folie BK	25	1.000	85LA0L25100IB	FOIL-INCLAD-25-1000BK	25	126,82
IN CLAD Folie GY	25	1.000	85LA0L25100IG	FOIL-INCLAD-25-1000GY	25	126,82

K-FLEX® IN CLAD SYSTEM ▶ KLEBEBAND

K-FLEX® IN CLAD SYSTEM ▶ KLEBEBAND SCHWARZ (BK) ODER GRAU (GY)

▼ Produktbeschreibung ▼	Länge ▼ (m) ▼	Breite ▼ (mm) ▼	▼ Artikelnummer ▼	▼ Bestellnummer ▼	▼ Rollen/Packung ▼	▼ EUR/Rolle ▼
K-FLEX® IN CLAD BAND 50 BK	25	50	85NSOL25050IB	TAPE-INCLAD-2550BK	4	152,29
K-FLEX® IN CLAD BAND 100 BK	25	100	85NSOL25100IB	TAPE-INCLAD-25100BK	4	304,55
K-FLEX® IN CLAD BAND 50 GY	25	50	85NSOL25050IG	TAPE-INCLAD-2550GY	4	152,29
K-FLEX® IN CLAD BAND 100 GY	25	100	85NSOL25100IG	TAPE-INCLAD-25100GY	4	304,55

K-FLEX® IN CLAD SYSTEM ▶ SEEWASSERFESTES VERSIEGELUNGSMITTEL

K-FLEX® IN CLAD SYSTEM ▶ SEEWASSERFESTES VERSIEGELUNGSMITTEL

▼ Produktbeschreibung ▼	▼ Artikelnummer ▼	▼ Bestellnummer ▼	▼ EUR/Stk ▼
SIMSON ISR 70-05 Marine Silikon, 290 ml schwarz	850CL020035	SIMSON ISR70-05-BK	167,73
SIMSON ISR 70-05 Marine Silikon, 290 ml grau	850CL020034	SIMSON ISR70-05-GY	167,73

K-FLEX® IN CLAD SYSTEM ▶ KLEBER

K-FLEX® ▶ KLEBER

▼ Produktbeschreibung ▼	▼ Artikelnummer ▼	▼ Bestellnummer ▼	▼ Stk ▼	▼ EUR/Stk ▼
K-FLEX® KLEBER K 420, 0,26 L	850CL020039	GLUE-K420/0.26L	24	26,90
K-FLEX® KLEBER K 420, 1,0 L	850CLK4201000	GLUE-K420/1.0L	20	58,48
K-FLEX® KLEBER K 420, 2,6 L	850CL020038	GLUE-K420/2.6L	6	114,18

Für die Lagerung die auf der Verpackung angegebenen Anweisungen befolgen.

K-FLEX® IN CLAD SYSTEM ▶ REINIGER

K-FLEX® ▶ REINIGER

▼ Produktbeschreibung ▼	▼ Artikelnummer ▼	▼ Bestellnummer ▼	▼ Stk ▼	▼ EUR/Stk ▼
K-FLEX® SPEZIALREINIGER für Klebeflächen 1 L	850VR020001	CLEANER-1L	12	37,11

Für die Lagerung die auf der Verpackung angegebenen Anweisungen befolgen.

K-FLEX® IC CLAD SYSTEM





K-FLEX® IC CLAD SYSTEM

- ▶ Glasfaserverstärktes Ummantelungssystem
- ▶ Widerstandsfähig gegen mechanische Belastungen
- ▶ Farbe: Aluminium (SR) oder schwarz (BK)
- ▶ Hohe Temperaturbeständigkeit
- ▶ Einfache Verarbeitung ohne Spezialwerkzeug

Montageanleitung



K-FLEX® ▶ IC CLAD SYSTEM

Das K-FLEX® IC CLAD SYSTEM ist ein mit einem widerstandsfähigen Glasfasergewebe ummanteltes Dämmsystem auf Elastomerbasis. Die anorganische K-FLEX® IC CLAD Ummantelungsfolie bietet insbesondere Schutz vor mechanischen Belastungen und hält in der Spitze Temperaturen von bis zu 230 °C aus. K-FLEX® IC CLAD ist in den Farben silber (Aluminium) oder schwarz erhältlich.

Für die Verarbeitung der K-FLEX® IC CLAD Folie wird kein teures Spezialwerkzeug benötigt. Durch das große Angebot an Formteilen lassen sich die Installationszeiten zusätzlich erheblich reduzieren.

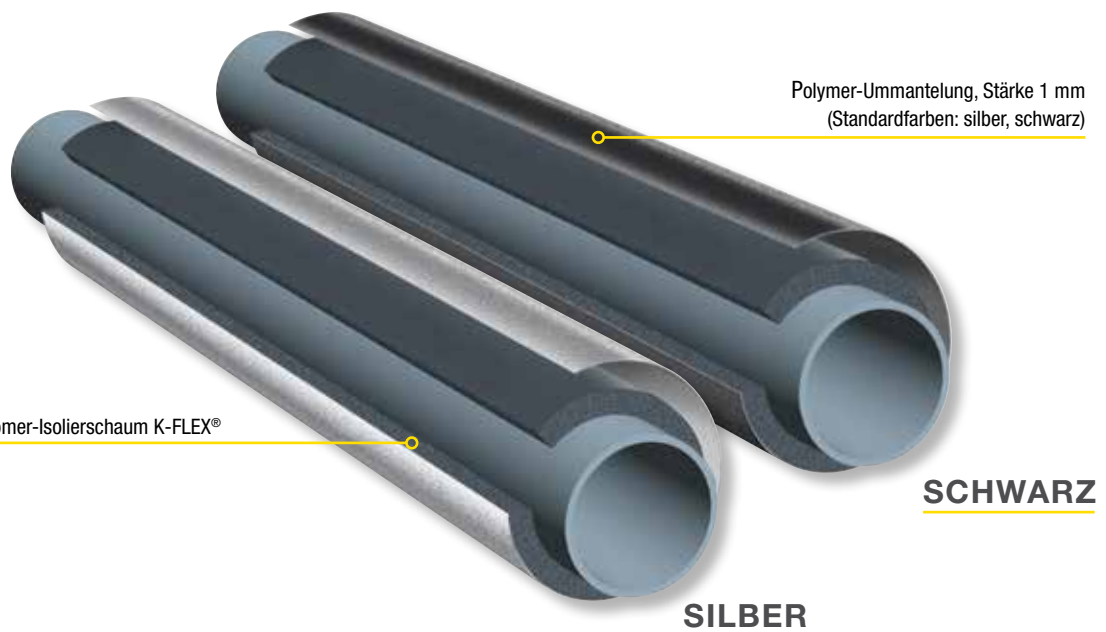

Geschlossenzelliger Elastomer-Isolierschaum K-FLEX®

Polymer-Ummantelung, Stärke 1 mm
(Standardfarben: silber, schwarz)

SCHWARZ

SILBER

Geschlossenzelliger Elastomer-Isolierschaumstoff K-FLEX® kombiniert mit einer anorganischen Ummantelung auf Basis verflochtener Glasfaser in schwarz (BK) oder silber (SR).

BASIS-PRODUKTPALETTE



K-FLEX® IC CLAD SYSTEM SILBER - Schlauche



K-FLEX® IC CLAD SYSTEM SCHWARZ - Schlauche



K-FLEX® IC CLAD SYSTEM SILBER - Platten

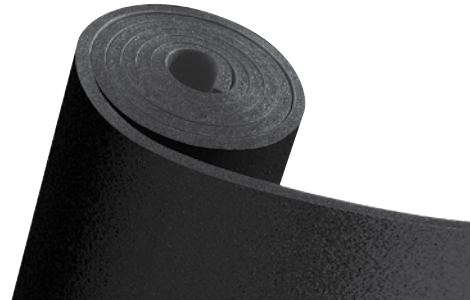

K-FLEX® IC CLAD SYSTEM SCHWARZ - Platten

Hinweis: Das K-FLEX® IC CLAD SYSTEM wird standardmäßig in der Ausstattung K-FLEX® ST produziert. Gegen Aufpreis ist das System auch in Kombination mit K-FLEX® ECO oder anderen K-FLEX® Elastomerprodukten lieferbar.

Projektbezogene Sonderanfertigungen sind auf Anfrage möglich.

Mindestbestellmengen, Verfügbarkeit und Liefertermin bitte immer mit dem Customer Service oder Ihrem Kundenberater abstimmen.

Projektbezogene Sonderanfertigungen sind auf Anfrage möglich.

K-FLEX® IC CLAD SYSTEM ▶ PRODUKTPALETTE			
	▼ Länge ▼	▼ Dämmdicke ▼	▼ Innendurchmesser ▼
K-FLEX® IC CLAD - Schlauche	1 m	9-13-19-25-32-40-50 mm	von 15 bis 160* mm
* Dimensionen ab 168 mm werden aus Platten gefertigt.			
1000 MM			
	▼ Dämmdicke ▼	▼ Größe m ▼	▼ m ² /Karton ▼
K-FLEX® IC CLAD - Platten	6	30 x 1	30
	9	20 x 1	20
	13	14 x 1	14
	19	10 x 1	10
	25	8 x 1	8
	32	6 x 1	6
	40	4 x 1	4
	50	4 x 1	4

ERWEITERTE PRODUKTPALETTE



Vorgeformter
IC CLAD
Bogen silber



Vorgeformter
IC CLAD
Bogen schwarz



Vorgeformtes
IC CLAD
T-Stück silber



Vorgeformtes
IC CLAD
T-Stück schwarz



IC CLAD Tape /
Klebeband silber



IC CLAD Tape /
Klebeband schwarz



IC CLAD
Beschichtung silber



IC CLAD
Beschichtung
schwarz



K-SIL Silikon, erhältlich im Zubehör
Abschnitt Klebstoffe und Verdüner.
Weiteres Zubehör siehe Rubriken Zubehör,
Rohrträger und Tapes.

SPEZIELLES LEITUNGSZUBEHÖR

Die Installation der ummantelten Schläuche und Platten ist denkbar einfach und rationell durchzuführen. Vorgefertigte Systembögen und T-Stücke runden das Sortiment ab. Weiteres K-FLEX® Zubehör siehe Rubriken Tapes, Rohrträger und Zubehör.

TECHNISCHE DATEN



K-FLEX® IC CLAD SYSTEM BK (SCHWARZ) ▶ UMMANTELUNGSFOLIE

▼ Eigenschaft ▼	▼ Werte ▼	▼ Bemerkung ▼	▼ Referenzstd. ▼
Webebindung	unbedruckt		DIN ISO 9354
Gewicht	214 g/m ²	±5%	DIN EN 12127
Zugkraftbeständig			
Wölbung	500 N/cm		
Schuss auf Spule	350 N/cm		
Oberflächeneigenschaften	4,00-6,00 %		DIN ISO 1887
Dicke	0,18 mm		DIN ISO 4603/E
Temperaturbereich			
Dauerlast	180 °C		
Maximale kurzzeitige Temperatur	230 °C		

K-FLEX® behält sich das Recht vor, die Daten und die technischen Eigenschaften ohne Vorankündigung zu ändern.



K-FLEX® IC CLAD SYSTEM SR (SILBER) ▶ UMMANTELUNGSFOLIE

▼ Eigenschaft ▼	▼ Werte ▼	▼ Bemerkung ▼	▼ Referenzstd. ▼
Webebindung	unbedruckt		DIN ISO 9354
Gewicht	204 g/m ²	±5%	DIN EN 12127
Zugkraftbeständig			
Wölbung	500 N/cm		
Schuss auf Spule	350 N/cm		
Oberflächeneigenschaften	1,00-3,00 %		DIN ISO 1887
Dicke	0,22 mm		DIN ISO 4603/E
Temperaturbereich			
Dauerlast	180 °C		
Maximale kurzzeitige Temperatur	230 °C		

K-FLEX® behält sich das Recht vor, die Daten und die technischen Eigenschaften ohne Vorankündigung zu ändern.



K-FLEX® IC CLAD SYSTEM ▶ MIT K-FLEX® ST

▼ Eigenschaft ▼	▼ Werte ▼
Brandverhalten	IMO Res. A 653
Zertifikate	CE Marine Mark Approved, DNV, Lloyds Register

K-FLEX® behält sich das Recht vor, die Daten und die technischen Eigenschaften ohne Vorankündigung zu ändern.



K-FLEX® IC CLAD SYSTEM ▶ SCHLÄUCHE

K-FLEX® IC CLAD SYSTEM ▶ SCHLÄUCHE 1 M (SILBER)

DÄMMDICKE 9 MM

KUPFERROHR CU			EISENROHR FE			Dimension		Artikelnummer	Bestellnummer	m/Karton	EUR/m
Außen-ø (mm)	Nennweite DN	Zoll	Außen-ø (mm)	Nennweite DN		(mm)					
15	10	1/4"	13,5	8		9	15	09015214303CS	ICCLAD-ST09-015SR	99	21,48
18	15	3/8"	17,2	10		9	18	09018214303CS	ICCLAD-ST09-018SR	81	22,23
22	20	1/2"	21,3	15		9	22	09022214303CS	ICCLAD-ST09-022SR	71	23,14
28	25	3/4"	26,9	20		9	28	09028214303CS	ICCLAD-ST09-028SR	52	24,74
35	32	1"	33,7	25		9	35	09035214303CS	ICCLAD-ST09-035SR	39	26,55
42	40	1+1/4"	42,4	32		9	42	09042214303CS	ICCLAD-ST09-042SR	32	29,54
		1+1/2"	48,3	40		9	48	09048214303CS	ICCLAD-ST09-048SR	28	31,80
54	50		54			9	54	09054214303CS	ICCLAD-ST09-054SR	24	33,19
		2"	60,3	50		9	60	09060214303CS	ICCLAD-ST09-060SR	24	34,38
76,1	65	2+1/2"	76,1	65		9	76	09076214303CS	ICCLAD-ST09-076SR	20	43,45
88,9	80	3"	88,9	80		9	89	09089214303CS	ICCLAD-ST09-089SR	13	46,37
		3+1/2"	101,6			9	102	09102214303CS	ICCLAD-ST09-102SR	10	50,42
108	100		108			9	108	09108214303CS	ICCLAD-ST09-108SR	10	54,05
114	100	4"	114,3	100		9	114	09114214303CS	ICCLAD-ST09-114SR	8	59,11
			125			9	125	09125214303CS	ICCLAD-ST09-125SR	10	97,55
133	125		133			9	133	09133214303CS	ICCLAD-ST09-133SR	6	100,35
		5"	139,7	125		9	140	09140214303CS	ICCLAD-ST09-140SR	6	102,82
159	150		160			9	160	09160214303CS	ICCLAD-ST09-160SR	4	129,03

DÄMMDICKE 13 MM

KUPFERROHR CU			EISENROHR FE			Dimension		Artikelnummer	Bestellnummer	m/Karton	EUR/m
Außen-ø (mm)	Nennweite DN	Zoll	Außen-ø (mm)	Nennweite DN		(mm)					
15	10	1/4"	13,5	8		13	15	13015214303CS	ICCLAD-ST13-015SR	73	24,55
18	15	3/8"	17,2	10		13	18	13018214303CS	ICCLAD-ST13-018SR	62	25,26
22	20	1/2"	21,3	15		13	22	13022214303CS	ICCLAD-ST13-022SR	58	26,37
28	25	3/4"	26,9	20		13	28	13028214303CS	ICCLAD-ST13-028SR	43	27,92
35	32	1"	33,7	25		13	35	13035214303CS	ICCLAD-ST13-035SR	31	31,26
42	40	1+1/4"	42,4	32		13	42	13042214303CS	ICCLAD-ST13-042SR	27	33,45
		1+1/2"	48,3	40		13	48	13048214303CS	ICCLAD-ST13-048SR	21	35,64
54	50		54			13	54	13054214303CS	ICCLAD-ST13-054SR	20	37,53
		2"	60,3	50		13	60	13060214303CS	ICCLAD-ST13-060SR	18	38,88
76,1	65	2+1/2"	76,1	65		13	76	13076214303CS	ICCLAD-ST13-076SR	12	46,44
88,9	80	3"	88,9	80		13	89	13089214303CS	ICCLAD-ST13-089SR	12	49,90
		3+1/2"	101,6			13	102	13102214303CS	ICCLAD-ST13-102SR	9	59,03
108	100		108			13	108	13108214303CS	ICCLAD-ST13-108SR	8	60,74
			125			13	125	13125214303CS	ICCLAD-ST13-125SR	7	101,38
133	125		133			13	133	13133214303CS	ICCLAD-ST13-133SR	6	103,97
		5"	139,7	125		13	140	13140214303CS	ICCLAD-ST13-140SR	6	106,31
159	150		160			13	160	13160214303CS	ICCLAD-ST13-160SR	4	132,55

Preisauflage für alternative Elastomerbasis: K-FLEX® ECO +40%.
Mindestbestellmenge, Verfügbarkeit und Liefertermin bitte immer mit dem Customer Service oder Ihrem Kundenberater abstimmen.

K-FLEX® IC CLAD SYSTEM ▶ SCHLÄUCHE 1 M (SILBER)
DÄMMDICKE 19 MM

KUPFERROHR CU			EISENROHR FE			Dimension		Artikelnummer	Bestellnummer	m/Karton	EUR/m
Außen-ø (mm)	Nennweite DN	Zoll	Außen-ø (mm)	Nennweite DN		(mm)					
15	10	1/4"	13,5	8	19	15	19015214303CS	ICCLAD-ST19-015SR	47	29,07	
18	15	3/8"	17,2	10	19	18	19018214303CS	ICCLAD-ST19-018SR	42	30,02	
22	20	1/2"	21,3	15	19	22	19022214303CS	ICCLAD-ST19-022SR	33	31,15	
28	25	3/4"	26,9	20	19	28	19028214303CS	ICCLAD-ST19-028SR	27	34,84	
35	32	1"	33,7	25	19	35	19035214303CS	ICCLAD-ST19-035SR	21	37,35	
42	40	1+1/4"	42,4	32	19	42	19042214303CS	ICCLAD-ST19-042SR	20	39,53	
		1+1/2"	48,3	40	19	48	19048214303CS	ICCLAD-ST19-048SR	16	42,27	
54	50		54		19	54	19054214303CS	ICCLAD-ST19-054SR	15	44,11	
		2"	60,3	50	19	60	19060214303CS	ICCLAD-ST19-060SR	15	46,01	
76,1	65	2+1/2"	76,1	65	19	76	19076214303CS	ICCLAD-ST19-076SR	11	52,68	
88,9	80	3"	88,9	80	19	89	19089214303CS	ICCLAD-ST19-089SR	9	57,47	
		3+1/2"	101,6		19	102	19102214303CS	ICCLAD-ST19-102SR	7	68,27	
108	100		108		19	108	19108214303CS	ICCLAD-ST19-108SR	7	70,12	
114	100	4"	114,3	100	19	114	19114214303CS	ICCLAD-ST19-114SR	6	71,95	
			125		19	125	19125214303CS	ICCLAD-ST19-125SR	5	111,72	
133	125		133		19	133	19133214303CS	ICCLAD-ST19-133SR	4	115,24	
		5"	139,7	125	19	140	19140214303CS	ICCLAD-ST19-140SR	4	117,58	
159	150		160		19	160	19160214303CS	ICCLAD-ST19-160SR	3	143,77	

DÄMMDICKE 25 MM

KUPFERROHR CU			EISENROHR FE			Dimension		Artikelnummer	Bestellnummer	m/Karton	EUR/m
Außen-ø (mm)	Nennweite DN	Zoll	Außen-ø (mm)	Nennweite DN		(mm)					
18	15	3/8"	17,2	10	25	18	25018214303CS	ICCLAD-ST25-018SR	30	38,10	
22	20	1/2"	21,3	15	25	22	25022214303CS	ICCLAD-ST25-022SR	27	39,27	
28	25	3/4"	26,9	20	25	28	25028214303CS	ICCLAD-ST25-028SR	25	41,56	
35	32	1"	33,7	25	25	35	25035214303CS	ICCLAD-ST25-035SR	16	44,34	
42	40	1+1/4"	42,4	32	25	42	25042214303CS	ICCLAD-ST25-042SR	15	46,20	
		1+1/2"	48,3	40	25	48	25048214303CS	ICCLAD-ST25-048SR	15	51,67	
54	50		54		25	54	25054214303CS	ICCLAD-ST25-054SR	11	59,61	
		2"	60,3	50	25	60	25060214303CS	ICCLAD-ST25-060SR	9	63,59	
76,1	65	2+1/2"	76,1	65	25	76	25076214303CS	ICCLAD-ST25-076SR	8	68,77	
88,9	80	3"	88,9	80	25	89	25089214303CS	ICCLAD-ST25-089SR	6	75,37	
		3+1/2"	101,6		25	102	25102214303CS	ICCLAD-ST25-102SR	4	82,07	
108	100		108		25	108	25108214303CS	ICCLAD-ST25-108SR	3	87,06	
114	100	4"	114,3	100	25	114	25114214303CS	ICCLAD-ST25-114SR	3	90,73	
			125		25	125	25125214303CS	ICCLAD-ST25-125SR	3	120,86	
133	125		133		25	133	25133214303CS	ICCLAD-ST25-133SR	2	144,21	
		5"	139,7	125	25	140	25140214303CS	ICCLAD-ST25-140SR	2	146,94	
159	150		160		25	160	25160214303CS	ICCLAD-ST25-160SR	2	152,74	

Preisauflage für alternative Elastomerbasis: K-FLEX® ECO +40%.
Mindestbestellmenge, Verfügbarkeit und Liefertermin bitte immer mit dem Customer Service oder Ihrem Kundenberater abstimmen.



K-FLEX® IC CLAD SYSTEM ▶ SCHLÄUCHE

K-FLEX® IC CLAD SYSTEM ▶ SCHLÄUCHE 1 M (SILBER)

DÄMMDICKE 32 MM

KUPFERROHR CU

EISENROHR FE

Außen-ø ▼ (mm) ▼	Nennweite ▼ DN ▼	Zoll ▼	Außen-ø ▼ (mm) ▼	Nennweite ▼ DN ▼	Dimension ▼ (mm) ▼		▼ Artikelnummer ▼	▼ Bestellnummer ▼	▼ m/Karton ▼	▼ EUR/m ▼
18	15	3/8"	17,2	10	32	18	32018214303CS	ICCLAD-ST32-018SR	16	45,84
22	20	1/2"	21,3	15	32	22	32022214303CS	ICCLAD-ST32-022SR	15	47,26
28	25	3/4"	26,9	20	32	28	32028214303CS	ICCLAD-ST32-028SR	12	50,78
35	32	1"	33,7	25	32	35	32035214303CS	ICCLAD-ST32-035SR	11	52,75
42	40	1+1/4"	42,4	32	32	42	32042214303CS	ICCLAD-ST32-042SR	11	58,14
54	50	1+1/2"	48,3	40	32	48	32048214303CS	ICCLAD-ST32-048SR	9	64,91
			54		32	54	32054214303CS	ICCLAD-ST32-054SR	8	68,45
76,1	65	2"	60,3	50	32	60	32060214303CS	ICCLAD-ST32-060SR	8	75,48
		2+1/2"	76,1	65	32	76	32076214303CS	ICCLAD-ST32-076SR	6	91,32
88,9	80	3"	88,9	80	32	89	32089214303CS	ICCLAD-ST32-089SR	4	97,67
		3+1/2"	101,6		32	102	32102214303CS	ICCLAD-ST32-102SR	4	120,88
108	100		108		32	108	32108214303CS	ICCLAD-ST32-108SR	3	123,24
114	100	4"	114,3	100	32	114	32114214303CS	ICCLAD-ST32-114SR	3	126,55
			125		32	125	32125214303CS	ICCLAD-ST32-125SR	3	170,91
133	125		133		32	133	32133214303CS	ICCLAD-ST32-133SR	2	174,99
		5"	139,7	125	32	140	32140214303CS	ICCLAD-ST32-140SR	2	179,02
159	150		160		32	160	32160214303CS	ICCLAD-ST32-160SR	2	187,61

Preisaufschläge für alternative Elastomerbasis: K-FLEX® ECO +40%.
Mindestbestellmenge, Verfügbarkeit und Liefertermin bitte immer mit dem Customer Service oder Ihrem Kundenberater abstimmen.

K-FLEX® IC CLAD SYSTEM ▶ SCHLÄUCHE 1 M (SCHWARZ)
DÄMMDICKE 9 MM

KUPFERROHR CU			EISENROHR FE			Dimension		Artikelnummer	Bestellnummer	m/Karton	EUR/m
Außen-ø ▼ (mm) ▼	Nennweite ▼ DN ▼	▼ Zoll ▼	Außen-ø ▼ (mm) ▼	Nennweite ▼ DN ▼	▼ (mm) ▼	▼ (mm) ▼	▼ Artikelnummer ▼	▼ Bestellnummer ▼	▼ m/Karton ▼	▼ EUR/m ▼	
15	10	1/4"	13,5	8	9	15	09015214303CB	ICCLAD-ST09-015BK	99	18,36	
18	15	3/8"	17,2	10	9	18	09018214303CB	ICCLAD-ST09-018BK	81	18,93	
22	20	1/2"	21,3	15	9	22	09022214303CB	ICCLAD-ST09-022BK	71	19,52	
28	25	3/4"	26,9	20	9	28	09028214303CB	ICCLAD-ST09-028BK	52	20,73	
35	32	1"	33,7	25	9	35	09035214303CB	ICCLAD-ST09-035BK	39	22,11	
42	40	1+1/4"	42,4	32	9	42	09042214303CB	ICCLAD-ST09-042BK	32	24,55	
		1+1/2"	48,3	40	9	48	09048214303CB	ICCLAD-ST09-048BK	28	26,42	
54	50		54		9	54	09054214303CB	ICCLAD-ST09-054BK	24	27,35	
		2"	60,3	50	9	60	09060214303CB	ICCLAD-ST09-060BK	24	28,11	
76,1	65	2+1/2"	76,1	65	9	76	09076214303CB	ICCLAD-ST09-076BK	20	36,10	
88,9	80	3"	88,9	80	9	89	09089214303CB	ICCLAD-ST09-089BK	13	38,10	
		3+1/2"	101,6		9	102	09102214303CB	ICCLAD-ST09-102BK	10	41,35	
108	100		108		9	108	09108214303CB	ICCLAD-ST09-108BK	10	44,48	
114	100	4"	114,3	100	9	114	09114214303CB	ICCLAD-ST09-114BK	8	49,09	
			125		9	125	09125214303CB	ICCLAD-ST09-125BK	10	86,80	
133	125		133		9	133	09133214303CB	ICCLAD-ST09-133BK	6	89,06	
		5"	139,7	125	9	140	09140214303CB	ICCLAD-ST09-140BK	6	90,99	
159	150		160		9	160	09160214303CB	ICCLAD-ST09-160BK	4	115,81	

DÄMMDICKE 13 MM

KUPFERROHR CU			EISENROHR FE			Dimension		Artikelnummer	Bestellnummer	m/Karton	EUR/m
Außen-ø ▼ (mm) ▼	Nennweite ▼ DN ▼	▼ Zoll ▼	Außen-ø ▼ (mm) ▼	Nennweite ▼ DN ▼	▼ (mm) ▼	▼ (mm) ▼	▼ Artikelnummer ▼	▼ Bestellnummer ▼	▼ m/Karton ▼	▼ EUR/m ▼	
15	10	1/4"	13,5	8	13	15	13015214303CB	ICCLAD-ST13-015BK	73	20,61	
18	15	3/8"	17,2	10	13	18	13018214303CB	ICCLAD-ST13-018BK	62	21,12	
22	20	1/2"	21,3	15	13	22	13022214303CB	ICCLAD-ST13-022BK	58	21,94	
28	25	3/4"	26,9	20	13	28	13028214303CB	ICCLAD-ST13-028BK	43	23,07	
35	32	1"	33,7	25	13	35	13035214303CB	ICCLAD-ST13-035BK	31	25,90	
42	40	1+1/4"	42,4	32	13	42	13042214303CB	ICCLAD-ST13-042BK	27	27,66	
		1+1/2"	48,3	40	13	48	13048214303CB	ICCLAD-ST13-048BK	21	29,41	
54	50		54		13	54	13054214303CB	ICCLAD-ST13-054BK	20	30,85	
		2"	60,3	50	13	60	13060214303CB	ICCLAD-ST13-060BK	18	31,80	
76,1	65	2+1/2"	76,1	65	13	76	13076214303CB	ICCLAD-ST13-076BK	12	38,23	
88,9	80	3"	88,9	80	13	89	13089214303CB	ICCLAD-ST13-089BK	12	40,81	
		3+1/2"	101,6		13	102	13102214303CB	ICCLAD-ST13-102BK	9	49,08	
108	100		108		13	108	13108214303CB	ICCLAD-ST13-108BK	8	50,36	
			125		13	125	13125214303CB	ICCLAD-ST13-125BK	7	89,82	
133	125		133		13	133	13133214303CB	ICCLAD-ST13-133BK	6	91,82	
		5"	139,7	125	13	140	13140214303CB	ICCLAD-ST13-140BK	6	93,69	
159	150		160		13	160	13160214303CB	ICCLAD-ST13-160BK	4	118,51	

Preisauflage für alternative Elastomerbasis: K-FLEX® ECO +40%.
Mindestbestellmenge, Verfügbarkeit und Liefertermin bitte immer mit dem Customer Service oder Ihrem Kundenberater abstimmen.



K-FLEX® IC CLAD SYSTEM ▶ SCHLÄUCHE

K-FLEX® IC CLAD SYSTEM ▶ SCHLÄUCHE 1 M (SCHWARZ)

DÄMMDICKE 19 MM

KUPFERROHR CU			EISENROHR FE			Dimension		Artikelnummer	Bestellnummer	m/Karton	EUR/m
Außen-ø (mm)	Nennweite DN	Zoll	Außen-ø (mm)	Nennweite DN		(mm)					
15	10	1/4"	13,5	8	19	15	19015214303CB	ICCLAD-ST19-015BK	47	24,17	
18	15	3/8"	17,2	10	19	18	19018214303CB	ICCLAD-ST19-018BK	42	24,90	
22	20	1/2"	21,3	15	19	22	19022214303CB	ICCLAD-ST19-022BK	33	25,78	
28	25	3/4"	26,9	20	19	28	19028214303CB	ICCLAD-ST19-028BK	27	29,06	
35	32	1"	33,7	25	19	35	19035214303CB	ICCLAD-ST19-035BK	21	31,05	
42	40	1+1/4"	42,4	32	19	42	19042214303CB	ICCLAD-ST19-042BK	20	32,78	
		1+1/2"	48,3	40	19	48	19048214303CB	ICCLAD-ST19-048BK	16	34,99	
54	50		54		19	54	19054214303CB	ICCLAD-ST19-054BK	15	36,51	
		2"	60,3	50	19	60	19060214303CB	ICCLAD-ST19-060BK	15	37,97	
76,1	65	2+1/2"	76,1	65	19	76	19076214303CB	ICCLAD-ST19-076BK	11	43,49	
88,9	80	3"	88,9	80	19	89	19089214303CB	ICCLAD-ST19-089BK	9	47,38	
		3+1/2"	101,6		19	102	19102214303CB	ICCLAD-ST19-102BK	7	57,41	
108	100		108		19	108	19108214303CB	ICCLAD-ST19-108BK	7	58,74	
114	100	4"	114,3	100	19	114	19114214303CB	ICCLAD-ST19-114BK	6	60,15	
			125		19	125	19125214303CB	ICCLAD-ST19-125BK	5	99,15	
133	125		133		19	133	19133214303CB	ICCLAD-ST19-133BK	4	102,08	
		5"	139,7	125	19	140	19140214303CB	ICCLAD-ST19-140BK	4	103,97	
159	150		160		19	160	19160214303CB	ICCLAD-ST19-160BK	3	128,82	

DÄMMDICKE 25 MM

KUPFERROHR CU			EISENROHR FE			Dimension		Artikelnummer	Bestellnummer	m/Karton	EUR/m
Außen-ø (mm)	Nennweite DN	Zoll	Außen-ø (mm)	Nennweite DN		(mm)					
18	15	3/8"	17,2	10	25	18	25018214303CB	ICCLAD-ST25-018BK	30	32,02	
22	20	1/2"	21,3	15	25	22	25022214303CB	ICCLAD-ST25-022BK	27	32,94	
28	25	3/4"	26,9	20	25	28	25028214303CB	ICCLAD-ST25-028BK	25	34,78	
35	32	1"	33,7	25	25	35	25035214303CB	ICCLAD-ST25-035BK	16	37,02	
42	40	1+1/4"	42,4	32	25	42	25042214303CB	ICCLAD-ST25-042BK	15	38,41	
		1+1/2"	48,3	40	25	48	25048214303CB	ICCLAD-ST25-048BK	15	43,46	
54	50		54		25	54	25054214303CB	ICCLAD-ST25-054BK	11	51,03	
		2"	60,3	50	25	60	25060214303CB	ICCLAD-ST25-060BK	9	54,59	
76,1	65	2+1/2"	76,1	65	25	76	25076214303CB	ICCLAD-ST25-076BK	8	58,66	
88,9	80	3"	88,9	80	25	89	25089214303CB	ICCLAD-ST25-089BK	6	64,29	
		3+1/2"	101,6		25	102	25102214303CB	ICCLAD-ST25-102BK	4	70,23	
108	100		108		25	108	25108214303CB	ICCLAD-ST25-108BK	3	74,72	
114	100	4"	114,3	100	25	114	25114214303CB	ICCLAD-ST25-114BK	3	77,96	
			125		25	125	25125214303CB	ICCLAD-ST25-125BK	3	107,28	
133	125		133		25	133	25133214303CB	ICCLAD-ST25-133BK	2	130,13	
		5"	139,7	125	25	140	25140214303CB	ICCLAD-ST25-140BK	2	132,34	
159	150		160		25	160	25160214303CB	ICCLAD-ST25-160BK	2	136,75	

Preisauflage für alternative Elastomerbasis: K-FLEX® ECO +40%.
Mindestbestellmenge, Verfügbarkeit und Liefertermin bitte immer mit dem Customer Service oder Ihrem Kundenberater abstimmen.

K-FLEX® IC CLAD SYSTEM ▶ SCHLÄUCHE 1 M (SCHWARZ)
DÄMMDICKE 32 MM
KUPFERROHR CU
EISENROHR FE

Außen-ø ▼ (mm) ▼	Nennweite ▼ DN ▼	Zoll ▼	Außen-ø ▼ (mm) ▼	Nennweite ▼ DN ▼	Dimension ▼ (mm) ▼		▼ Artikelnummer ▼	▼ Bestellnummer ▼	▼ m/Karton ▼	▼ EUR/m ▼
18	15	3/8"	17,2	10	32	18	32018214303CB	ICCLAD-ST32-018BK	16	38,62
22	20	1/2"	21,3	15	32	22	32022214303CB	ICCLAD-ST32-022BK	15	39,74
28	25	3/4"	26,9	20	32	28	32028214303CB	ICCLAD-ST32-028BK	12	42,89
35	32	1"	33,7	25	32	35	32035214303CB	ICCLAD-ST32-035BK	11	44,35
42	40	1+1/4"	42,4	32	32	42	32042214303CB	ICCLAD-ST32-042BK	11	49,29
54	50	1+1/2"	48,3	40	32	48	32048214303CB	ICCLAD-ST32-048BK	9	55,59
		2"	54	50	32	54	32054214303CB	ICCLAD-ST32-054BK	8	58,75
76,1	65	2+1/2"	60,3	50	32	60	32060214303CB	ICCLAD-ST32-060BK	8	65,35
		3"	76,1	65	32	76	32076214303CB	ICCLAD-ST32-076BK	6	80,07
88,9	80	3+1/2"	88,9	80	32	89	32089214303CB	ICCLAD-ST32-089BK	4	85,51
		4"	101,6	100	32	102	32102214303CB	ICCLAD-ST32-102BK	4	107,90
108	100		108		32	108	32108214303CB	ICCLAD-ST32-108BK	3	109,78
114	100	4"	114,3	100	32	114	32114214303CB	ICCLAD-ST32-114BK	3	112,66
			125		32	125	32125214303CB	ICCLAD-ST32-125BK	3	156,26
133	125	5"	133		32	133	32133214303CB	ICCLAD-ST32-133BK	2	159,82
			139,7	125	32	140	32140214303CB	ICCLAD-ST32-140BK	2	163,32
159	150		160		32	160	32160214303CB	ICCLAD-ST32-160BK	2	170,55

Preisaufschläge für alternative Elastomerbasis: K-FLEX® ECO +40%.

Mindestbestellmenge, Verfügbarkeit und Liefertermin bitte immer mit dem Customer Service oder Ihrem Kundenberater abstimmen.

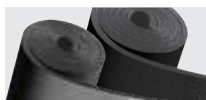

K-FLEX® IC CLAD SYSTEM ▶ PLATTEN

K-FLEX® IC CLAD SYSTEM ▶ PLATTEN

K-FLEX® IC CLAD SYSTEM ENDLOSPLATTEN: - BREITE 1 M

K-FLEX® IC CLAD SR (SILBER)						K-FLEX® IC CLAD BK (SCHWARZ)				
Dämmdicke (mm)	Länge (m)	Breite (mm)	Artikelnummer	Bestellnummer	m ² /Karton	EUR/m ²	Artikelnummer	Bestellnummer	m ² /Karton	EUR/m ²
6	30	1000	80006210103CS	ICCLAD-ST06ESR	30	86,63	80006210103CB	ICCLAD-ST06EBK	30	64,34
10	20	1000	80010210103CS	ICCLAD-ST10ESR	20	89,34	80010210103CB	ICCLAD-ST10EBK	20	67,09
13	14	1000	80013210103CS	ICCLAD-ST13ESR	14	93,34	80013210103CB	ICCLAD-ST13EBK	14	71,15
19	10	1000	80019210103CS	ICCLAD-ST19ESR	10	104,38	80019210103CB	ICCLAD-ST19EBK	10	82,22
25	8	1000	80025210103CS	ICCLAD-ST25ESR	8	115,03	80025210103CB	ICCLAD-ST25EBK	8	92,80
32	6	1000	80032210103CS	ICCLAD-ST32ESR	6	133,74	80032210103CB	ICCLAD-ST32EBK	6	111,54
40	4	1000	80040210103CS	ICCLAD-ST40ESR	4	178,88	80040210103CB	ICCLAD-ST40EBK	4	156,64
50	4	1000	80050210103CS	ICCLAD-ST50ESR	4	210,20	80050210103CB	ICCLAD-ST50EBK	4	188,01

K-FLEX® IC CLAD SYSTEM SELBSTKLEBENDE ENDLOSPLATTEN: - BREITE 1 M

K-FLEX® IC CLAD SR (SILBER)						K-FLEX® IC CLAD BK (SCHWARZ)				
Dämmdicke (mm)	Länge (m)	Breite (mm)	Artikelnummer	Bestellnummer	m ² /Karton	EUR/m ²	Artikelnummer	Bestellnummer	m ² /Karton	EUR/m ²
6	30	1000	80106210103CS	ICCLAD-ST06EASR	30	108,42	80106210103CB	ICCLAD-ST06EABK	30	86,15
10	20	1000	80110210103CS	ICCLAD-ST10EASR	20	111,08	80110210103CB	ICCLAD-ST10EABK	20	88,88
13	14	1000	80113210103CS	ICCLAD-ST13EASR	14	115,12	80113210103CB	ICCLAD-ST13EABK	14	92,90
19	10	1000	80119210103CS	ICCLAD-ST19EASR	10	126,14	80119210103CB	ICCLAD-ST19EABK	10	103,95
25	8	1000	80125210103CS	ICCLAD-ST25EASR	8	136,83	80125210103CB	ICCLAD-ST25EABK	8	114,61
32	6	1000	80132210103CS	ICCLAD-ST32EASR	6	155,49	80132210103CB	ICCLAD-ST32EABK	6	133,29
40	4	1000	80140210103CS	ICCLAD-ST40EASR	4	200,63	80140210103CB	ICCLAD-ST40EABK	4	178,42
50	4	1000	80150210103CS	ICCLAD-ST50EASR	4	231,96	80150210103CB	ICCLAD-ST50EABK	4	209,77

Preisaufschläge für alternative Elastomerbasis: K-FLEX® ECO +40%.

**K-FLEX®
IC CLAD BÖGEN UND
T-STÜCKE**

Bögen, T-Stücke und andere
vorgefertigte Formteile sind auf
Anfrage lieferbar.

K-FLEX® IC CLAD SYSTEM ▶ FOLIE

K-FLEX® IC CLAD SYSTEM ▶ FOLIE - SILBER (SR) ODER SCHWARZ (BK)

▼ Produktbeschreibung ▼	Länge ▼ (m) ▼	Breite ▼ (mm) ▼	▼ Artikelnummer ▼	▼ Bestellnummer ▼	▼ Rollen/Packung ▼	▼ EUR/m² ▼
IC CLAD Folie SR	25	1.000	85LA0L25100CS	FOIL-ICCLAD-25-1000SR	25	35,96
IC CLAD Folie SR selbstklebend	25	1.000	85LAAL25100CS	FOIL-ICCLAD-25-1000ASR	25	56,68
IC CLAD Folie BK	25	1.000	85LA0L25100CB	FOIL-ICCLAD-25-1000BK	25	33,42
IC CLAD Folie BK selbstklebend	25	1.000	85LAAL25100CB	FOIL-ICCLAD-25-1000ABK	25	34,42

K-FLEX® IC CLAD SYSTEM ▶ KLEBEBAND

K-FLEX® IC CLAD SYSTEM ▶ KLEBEBAND IC CLAD - SILBER (SR) ODER SCHWARZ (BK)

▼ Produktbeschreibung ▼	Länge ▼ (m) ▼	Breite ▼ (mm) ▼	▼ Artikelnummer ▼	▼ Bestellnummer ▼	▼ Rollen/Packung ▼	▼ EUR/Rolle ▼
K-FLEX® IC CLAD BAND 50 SR	25	50	85NSAL25050CS	TAPE-ICCLAD-2550SR	4	77,23
K-FLEX® IC CLAD BAND 100 SR	25	100	85NSAL25100CS	TAPE-ICCLAD-25100SR	4	154,42
K-FLEX® IC CLAD BAND 50 BK	25	50	85NSAL25050CB	TAPE-ICCLAD-2550BK	4	50,63
K-FLEX® IC CLAD BAND 100 BK	25	100	85NSAL25100CB	TAPE-ICCLAD-25100BK	4	101,32

K-FLEX® IC CLAD SYSTEM ▶ SEEWASSERFESTES VERSIEGELUNGSMITTEL

K-FLEX® IC CLAD SYSTEM ▶ SEEWASSERFESTES VERSIEGELUNGSMITTEL

▼ Produktbeschreibung ▼	▼ Artikelnummer ▼	▼ Bestellnummer ▼	▼ EUR/Stk ▼
SIMSON ISR 70-05 Marine Silikon, 290 ml schwarz	850CLO20035	SIMSON ISR70-05-BK	167,73
SIMSON ISR 70-05 Marine Silikon, 290 ml grau	850CLO20034	SIMSON ISR70-05-GY	167,73

K-FLEX® IC CLAD SYSTEM ▶ KLEBER

K-FLEX® ▶ KLEBER

▼ Produktbeschreibung ▼	▼ Artikelnummer ▼	▼ Bestellnummer ▼	▼ Stk ▼	▼ EUR/Stk ▼
K-FLEX® KLEBER K 420, 0,26 L	850CLO20039	GLUE-K420/0.26L	24	26,90
K-FLEX® KLEBER K 420, 1,0 L	850CLK4201000	GLUE-K420/1.0L	20	58,48
K-FLEX® KLEBER K 420, 2,6 L	850CLO20038	GLUE-K420/2.6L	6	114,18

Für die Lagerung die auf der Verpackung angegebenen Anweisungen befolgen.

K-FLEX® IC CLAD SYSTEM ▶ REINIGER

K-FLEX® ▶ REINIGER

▼ Produktbeschreibung ▼	▼ Artikelnummer ▼	▼ Bestellnummer ▼	▼ Stk ▼	▼ EUR/Stk ▼
K-FLEX® SPEZIALREINIGER für Klebeflächen 1 L	850VR020001	CLEANER-1L	12	37,11

Für die Lagerung die auf der Verpackung angegebenen Anweisungen befolgen.

SCHALLSCHUTZ- PRODUKTE



K-FLEX® K-FONIK SCHALLSCHUTZPRODUKTE

Lärm ist stressauslösend, schränkt Kommunikationsmöglichkeiten ein und wirkt negativ auf das Konzentrationsvermögen.

Er schmälert außerdem die Arbeitsproduktivität und erhöht die Unfallgefahr in allen Lebensbereichen.

Zum Glück können Sie etwas dagegen tun.

Am besten: K-FLEX®

Mit den K-FLEX® K-FONIK Schallschutzprodukten bieten wir Ihnen ein breites Spektrum an Lösungen, z.B. für

- ▶ Sanitär- und Entwässerungsanlagen
- ▶ Industrie- und Fabriklärm
- ▶ Schallschutz für Wände und Trennwände
- ▶ Boden- und Deckendämmung
- ▶ Fahrzeug- und Schiffbau

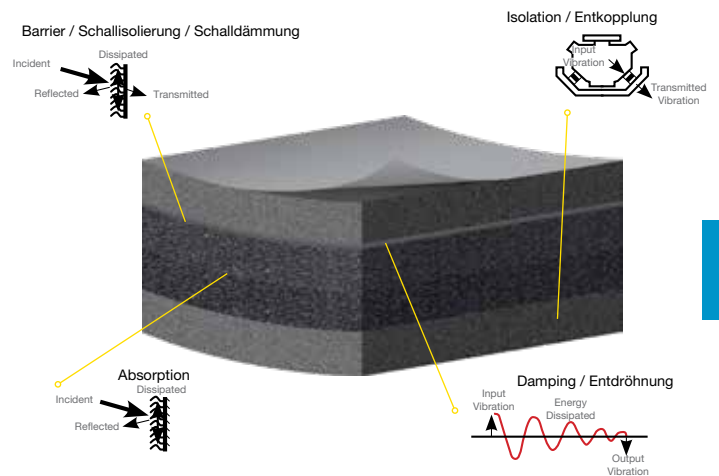

ANWENDUNGSBEREICHE

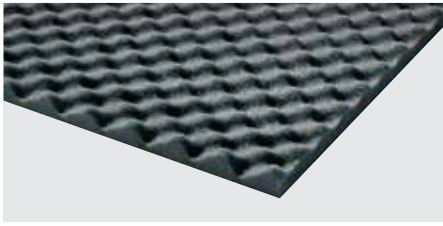

SCHALLABSORPTION

Material zum Absorbieren und Verringern der Schallenergie und der Schallreflexion der Lärmquelle

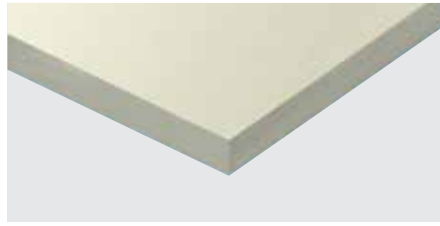

SCHALLISOLIERUNG

Material zur Isolierung von Luftschall



SCHALLDÄMPFUNG

Material zur Dämpfung von erzeugtem Lärm aus Verkleidungen, Platten, Blenden und Abdeckungen

LEITFADEN FÜR DIE PRODUKTE & ANWENDUNGEN

	BAUBEREICH		HEIZUNG, LÜFTUNG, KLIMATECHNIK		INDUSTRIE, ÖL & GAS	O.E.M.	WAGGON- & SCHIFFBAU	FAHRZEUGBAU
	Fußböden	Wände	Struktur	Heizungsrohre, Lüftungsrohre und -kanäle, Klimaleitungen, Industrierohre, Kompressoren	Rohre, Geräte- und Anlagenbau	Maschinengehäuse Motorengehäuse Hausgeräte	Motoren und Gehäuse, technische Anlagen	Schallschutz und Schallabsorption für Fahrerkabinen Entdröhnung
K-FLEX® ST	•		•					
K-FLEX® K-FONIK ST GK		•	•	•		•		•
K-FLEX® K-FONIK GK		•	•	•	•	•		•
K-FLEX® K-FONIK GV					•		•	•
K-FLEX® K-FONIK OPEN CELL 160		•		•		•		•
K-FLEX® K-FONIK OPEN CELL 240		•		•	•	•		•
K-FLEX® K-FONIK B		•		•		•		
K-FLEX® K-FONIK P		•				•		
K-FLEX® K-FONIK PE GK						•		
K-FLEX® K-FONIK PU GK				•		•		
K-FLEX® K-FONIK INDUSTRIAL*					•			

* K-FLEX® K-FONIK GV spezielle halogenfreie flexible Schwerfolie (HD-Gummi) mit der Zertifizierung für den Waggon- und Schiffbau.

ANWENDUNGSBEISPIELE GEBÄUDE

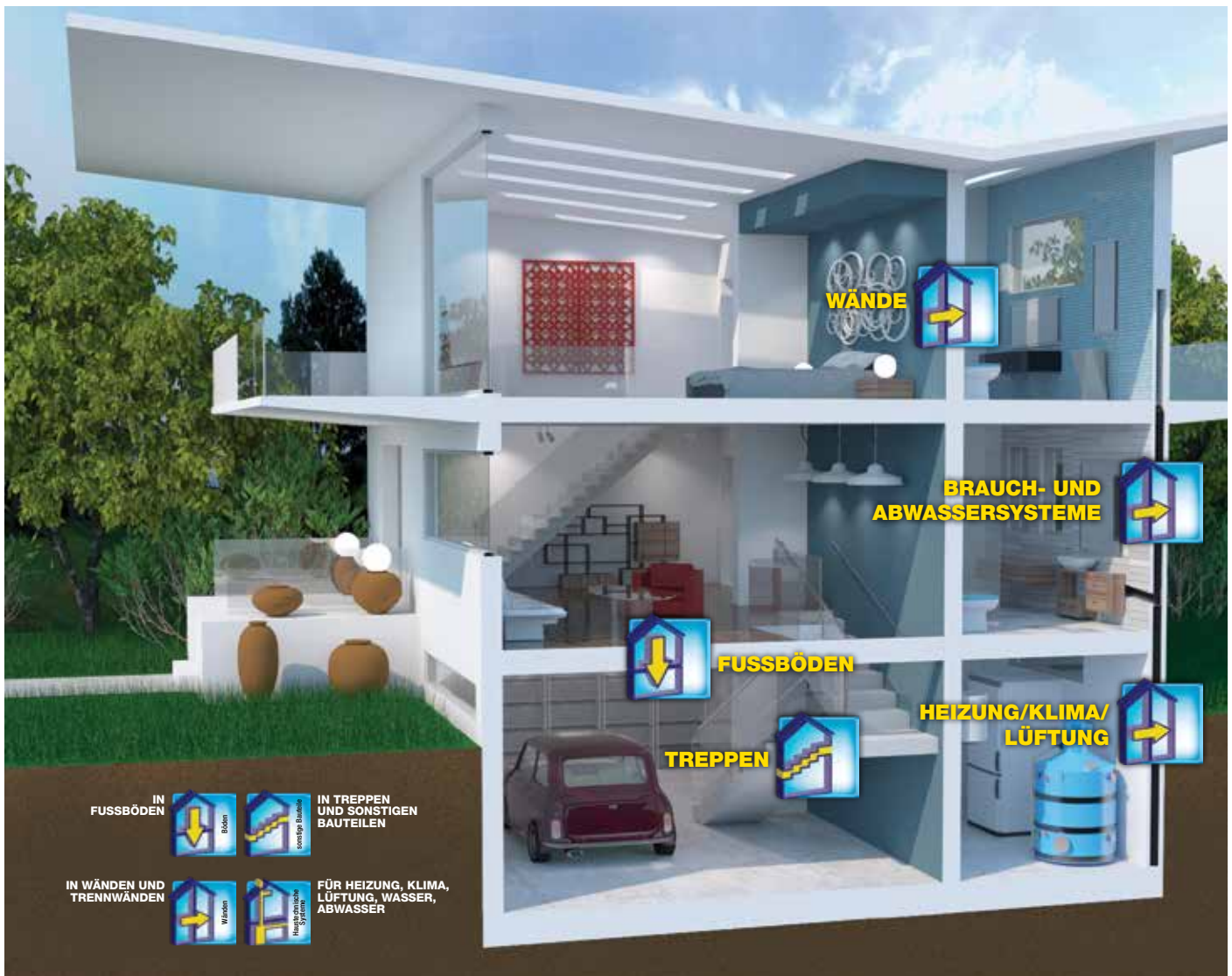

ANWENDUNG









Produkt: K-FLEX® K-FONIK GK,
K-FLEX® K-FONIK OPEN CELL

Hochwertige K-FLEX®
Schallschutzisolierung an einer Wand



VERPACKUNGS- UND TRANSPORTÜBERSICHT

KARTONS	PRODUKTE	KARTONMASSE IN CM			KARTONS/ PALETTE	PALETTENMASSE IN CM			PALETTEN/ LKW	PALETTE
		LÄNGE	BREITE	HÖHE	MAX. ANZAHL	LÄNGE	BREITE	HÖHE	MAX. ANZAHL	
	K-FLEX® K-FONIK GK / GV:	1000 mm	102	19	16,5	16	120	80	130	
		1200 mm	-	-	-	Auf Anfrage	120	80	130	
		1500 mm	-	-	-	1	130	110	130	
	K-FLEX® K-FONIK OPEN CELL	210	109	16,5	7	210	110	14		
	K-FLEX® K-FONIK ST GK	102	19	19	24	120	80	130		

Wichtiger Hinweis: die Transportmengen sind für komplette LKW-Ladungen kalkuliert. Sie können je nach LKW-Größe abweichen.
Bitte informieren Sie sich bei unserem Customer Service über die für Ihren jeweiligen Auftrag gültigen Transportmengen.
** Die hier gezeigten Bilder dienen nur zu Illustrationszwecken.

K-FLEX® K-FONIK SYSTEM

VERPACKUNGS- UND TRANSPORTÜBERSICHT

KARTONS	PRODUKTE	KARTONMASSE IN CM			KARTONS/ PALETTE	PALETTENMASSE IN CM			PALETTEN/ LKW	PALETTE
		LÄNGE	BREITE	HÖHE		LÄNGE	BREITE	HÖHE		
	K-FLEX® K-FONIK B				Auf Anfrage					
	K-FLEX® K-FONIK P				Auf Anfrage					
	K-FLEX® K-FONIK FIBER-P				Auf Anfrage					
	K-FLEX® K-FONIK PU GK				Auf Anfrage					

Die hier aufgeführten Bilder dienen lediglich als Beispiele. Abweichungen / Änderungen sind möglich.

K-FLEX®

K-FONIK SYSTEM





K-FLEX® K-FONIK SYSTEM

Mit den K-FLEX® K-FONIK Schallschutzprodukten bieten wir Ihnen ein breites Spektrum an Lösungen z. B. für:

- ▶ Sanitär- und Entwässerungsanlagen
- ▶ Industrie- und Fabriklärm
- ▶ Schallschutz für Wände und Trennwände
- ▶ Boden- und Deckendämmung
- ▶ Fahrzeug- und Schiffbau

K-FLEX®

K-FONIK GK / GV

Flexible Schwerfolie aus hochverdichtetem Gummi, einsetzbar in Gebäuden, O.E.M und industriellen Anwendungen. **K-FLEX® K-FONIK GK und K-FLEX® K-FONIK GV sind bleifrei und gesundheitlich unbedenklich.**

K-FLEX® K-FONIK GK wird auf Basis teilweise vernetzter Polymere als hochverdichtetes Elastomermaterial mit viskoelastischen Eigenschaften hergestellt. Mit seiner hohen Dichte eignet es sich zur Schallisolierung von Wänden und Decken in Gebäuden, zur Isolierung von Industrieleitungen genauso wie zur Entdröhnung in O.E.M. Anwendungen. Erhältlich auch mit einseitiger, glasfaserverstärkter Aluminiumkaschierung.

K-FLEX® K-FONIK GV, die halogenfreie Variante, wird mit schwerentflammaren mineralischen Füllstoffen hergestellt. Seine viskoelastischen Eigenschaften machen es zur idealen Lösung für die Schallisolierung im Schiffs- und Eisenbahnbau.

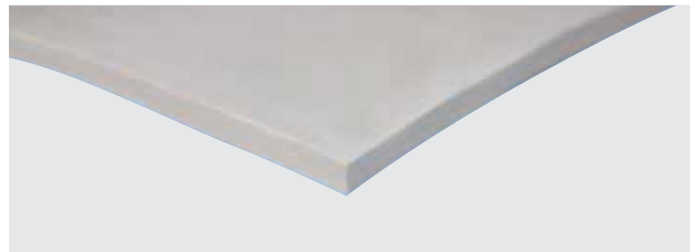

AKUSTISCHE EIGENSCHAFTEN

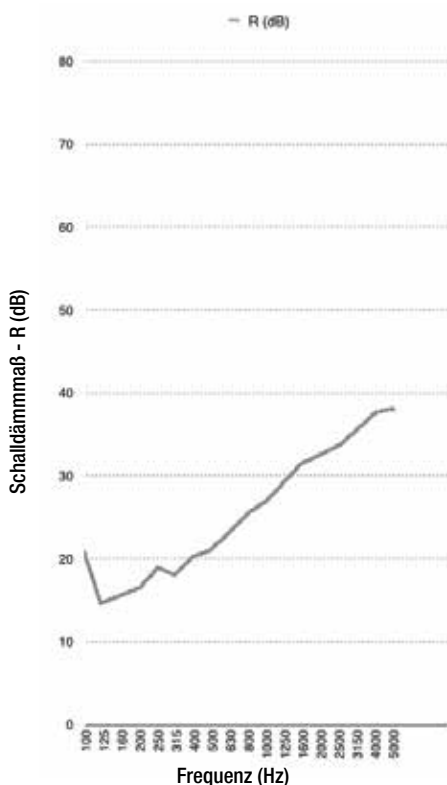

Freq. (Hz)	R (dB)
100	20,9
125	14,5
160	15,6
200	16,6
250	18,8
315	17,9
400	20,2
500	21,1
630	23,1
800	25,2
1000	27,1
1250	29,2
1600	31,5
2000	32,6
2500	33,6
3150	35,6
4000	37,4
5000	37,9

$$R_w (C; C_{tr}) = 27(-1; -4) \text{ dB}$$

ANWENDUNGSBEISPIELE

K-FLEX® K-FONIK GK ist ideal zur Schallisolierung an Wänden, Decken, Lüftungskanälen, Akustikkabinen, Abwassersystemen usw.

K-FLEX® K-FONIK GV ist halogenfrei und empfiehlt sich besonders für die Bereiche Schiffs- und Eisenbahnbau.

PRODUKTPALETTE

K-FLEX® K-FONIK GK
von 4 bis 8 kg/m²

K-FLEX® K-FONIK GV halogenfrei
von 4 bis 8 kg/m²



K-FLEX® K-FONIK GK ▶ TECHNISCHE DATEN

Eigenschaft	Werte	Referenzstd.
Materialart	Hochverdichteter Gummi (Schwerfolie)	
Brandverhalten	B - s3,d0 ¹ , FMVSS 302 ²	EN 13501
Temperaturbereich	-40 °C +70 °C	
Größe	1000 x 2000 Endlosplatten 25 oder 50 m	
Oberfläche	Glatt	
Gewicht	Von 4 kg/m ² bis 8 kg/m ²	
Farbe	Schwarz	
Dichte	2000 kg/m ³ (±10%)	

¹⁾ Nur auf Anforderung für K-FLEX® K-FONIK GK
K-FLEX® behält sich das Recht vor, die Daten und die technischen Eigenschaften ohne Vorankündigung zu ändern.

K-FLEX® K-FONIK GK/GV ▶ BREITE 1000 MM

▼ Beschreibung ▼	▼ Zusammensetzung ▼	▼ Artikelnummer ▼	▼ Bestellnummer ▼	▼ Format ▼	▼ EUR/m² ▼
K-FONIK GK 4 kg/m² *	HD-Gummi 4 kg/m² schwarz	85GK0004K10R	KFONIK-GK-4-1000-2000	Rollen: 1000 mm x 2000 mm	68,96
K-FONIK GK 8 kg/m² **	HD-Gummi 8 kg/m² schwarz	85GK0008K10R	KFONIK-GK-8-1000-2000	Rollen: 1000 mm x 2000 mm	140,31
K-FONIK GV 4 kg/m² * - halogenfrei	HD-Gummi 4 kg/m² weiß	85GV0004K10R	KFONIK-GV-4-1000-2000	Rollen: 1000 mm x 2000 mm	105,82
K-FONIK GV 8 kg/m² ** - halogenfrei	HD-Gummi 8 kg/m² weiß	85GV0008K10R	KFONIK-GV-8-1000-2000	Rollen: 1000 mm x 2000 mm	212,82

K-FONIK GK: Bei Anforderung besonderer Brandschutzeigenschaften auch mit Euroclass B-s3,d0 erhältlich. Aufschlag: 25%.

In diesem Fall bitte das "GK" in der Bestellnummer durch ein "GA" ersetzen.

Auch in selbstklebender Version erhältlich (Klebeschicht dient nur zur Positionierung. Wir empfehlen eine zusätzliche dauerhafte Fixierung)

* auch erhältlich als 50 m Rolle auf 76 mm Kartonkern gewickelt (3 Rollen auf Europalette) oder ungerollte Platten auf Palette (50 Stück/Palette)

** auch erhältlich als 25 m Rolle auf 76 mm Kartonkern gewickelt (3 Rollen auf Europalette) oder ungerollte Platten auf Palette (25 Stück/Palette)

K-FLEX® K-FONIK GK ALU ▶

▼ Beschreibung ▼	▼ Zusammensetzung ▼	▼ Artikelnummer ▼	▼ Bestellnummer ▼	▼ Format ▼	▼ EUR/m² ▼
K-FONIK GK 4 kg/m² + ALU*	GK 4 kg/m² + ALU	85GA0004K10RAR	KFONIK-GK-4-1000-2000/ALU	Rollen: 1000 mm x 2000 mm	82,27
K-FONIK GK 4 kg/m² + ALU, selbstklebend*	GK 4 kg/m² + ALU	85GAA004K10RAR	KFONIK-GK-4-1000-2000A/ALU	Rollen: 1000 mm x 2000 mm	93,04

* auch erhältlich als 50 m Rolle auf 76 mm Kartonkern gewickelt (3 Rollen auf Europalette) oder ungerollte Platten auf Palette (50 Stück/Palette)

Auch in selbstklebender Ausführung erhältlich. Preisauflschlag €9,25/m².

K-FLEX® K-FONIK GK TNT / K-FLEX® K-FONIK GV TNT

Schwerfolie mit Vliesbeschichtung in verschiedenen Strukturen (woven / non-woven) und Farben zur besseren Klebeverbindung mit anderem Material und für besondere optische Ansprüche.

Für nähere Informationen kontaktieren Sie bitte den K-FLEX® Außendienst.

TOLERANZEN ▶

▼ Produkte ▼	▼ Breite ▼	▼ Min. ▼	▼ Max ▼	▼ Länge ▼	▼ Min. ▼	▼ Max ▼
Platten	1000	-0 mm	+10 mm	2000	-5 mm	-
Rollen	1030	-10 mm	+10 mm	Nominal	-0,02	2%

K-FLEX® K-FONIK OPEN CELL





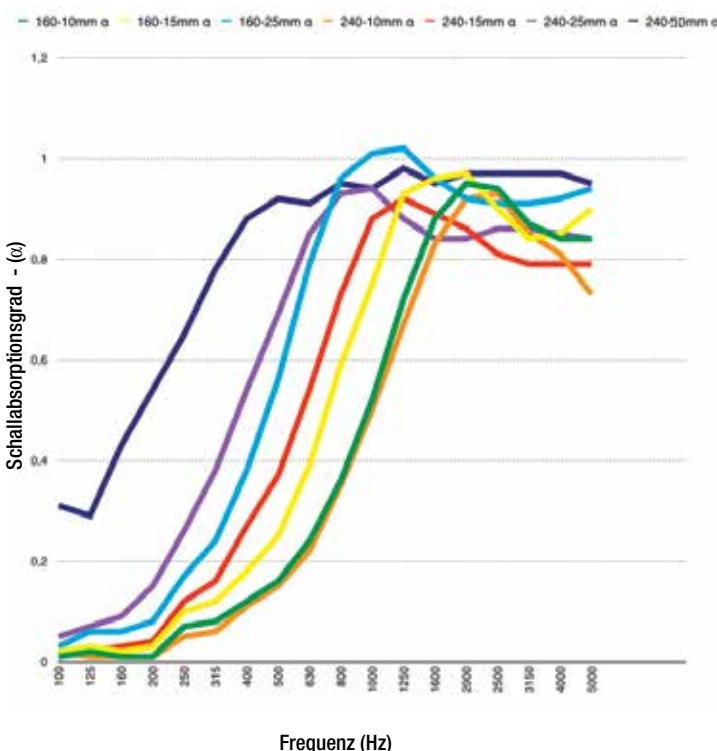

K-FLEX® K-FONIK OPEN CELL ist ein offenzelliger flexibler Elastomerschaum zur Schallabsorption. Durch seine viskoelastischen Eigenschaften, eine offene Zellstruktur und den guten Luftströmungswiderstand eignet sich K-FLEX® K-FONIK OPEN CELL zum Schallschutz in Gebäuden, an Heizungs-, Lüftungs-, Klima- und Kühlsystemen sowie für industrielle Prozessleitungen. Es kombiniert hervorragende akustische mit thermisch dämmenden Eigenschaften.

ANWENDUNGSBEISPIELE

K-FLEX® K-FONIK OPEN CELL eignet sich hervorragend zur Schallabsorption. Anwendungsfelder sind industrielle Prozessleitungen, Gebäude, O.E.M. Produkte wie auch Heizungs-, Klima-, Lüftungs- und Kühlsysteme.

AKUSTISCHE EIGENSCHAFTEN



 K-FLEX® K-FONIK OPEN CELL 160, 10 mm $\alpha_w = 0,25$	 K-FLEX® K-FONIK OPEN CELL 160, 15 mm $\alpha_w = 0,30$
 K-FLEX® K-FONIK OPEN CELL 160, 25 mm $\alpha_w = 0,45$	 K-FLEX® K-FONIK OPEN CELL 240, 10 mm $\alpha_w = 0,25$
 K-FLEX® K-FONIK OPEN CELL 240, 15 mm $\alpha_w = 0,40$	 K-FLEX® K-FONIK OPEN CELL 240, 25 mm $\alpha_w = 0,55$
 K-FLEX® K-FONIK OPEN CELL 240, 50 mm $\alpha_w = 0,90$	

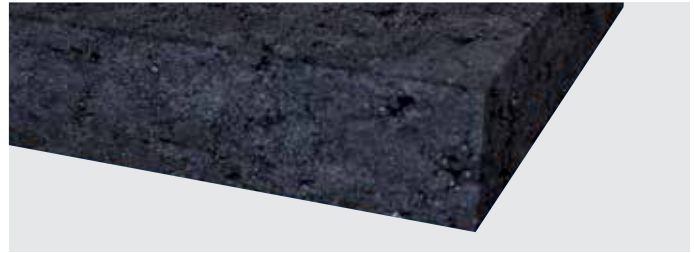

PRODUKTPALETTE

K-FLEX® K-FONIK OPEN CELL
160 - 240

 von 10 bis 350 mm

K-FLEX® K-FONIK OPEN CELL ▶ TECHNISCHE DATEN

Eigenschaft	Werte	Referenzstd.
Materialart	Flexibler offenzelliger Elastomerschaum	
Dichte	K-FLEX® K-FONIK OPEN CELL 160: ≥ 100 kg/m³ K-FLEX® K-FONIK OPEN CELL 240: 240 kg/m³ (-20 / +120 kg/m³)	
Wärmeleitfähigkeit	K-FLEX® K-FONIK OPEN CELL 160: 0,056 W/(m·K) K-FLEX® K-FONIK OPEN CELL 240: 0,048 W/(m·K)	EN 12667
Brandverhalten	C-s3,d0	EN 13501-1
Temperaturbereich	-40 °C +85 °C	
Dämmdicke	Von 10 bis 500 mm	
Farbe	Schwarz	
Modulus (MPa)	22 ± 3.7 (160) 57.7 ± 8.0 (240)	
Bruchdehnung (%)	114 ± 33 (160) 140 ± 47 (240)	
Einfügungs-dämpfung	K-FLEX® K-FONIK OPEN CELL 160: 10 mm Rw=5 dB 15 mm Rw=8 dB 25 mm Rw=9 dB K-FLEX® K-FONIK OPEN CELL 240: 10 mm Rw=8 dB 15 mm Rw=10 dB 25 mm Rw=14 dB	

K-FLEX® behält sich das Recht vor, die Daten und die technischen Eigenschaften ohne Vorankündigung zu ändern.

K-FLEX® K-FONIK ▶ OPEN CELL

K-FONIK OPEN CELL 160

▼ Beschreibung ▼	▼ Zusammensetzung ▼	▼ Artikelnummer ▼	▼ Bestellnummer ▼	▼ Format ▼	▼ m ² /Karton ▼	▼ EUR/m ² ▼
K-FONIK OPEN CELL 160	160 k/m ³ Dicke 10 mm	85GS0001010P6	KFONIK-OC-160-10	Platten: 1000 mm x 1000 mm	32	Auf Anfrage
K-FONIK OPEN CELL 160	160 k/m ³ Dicke 15 mm	85GS0001510P6	KFONIK-OC-160-15	Platten: 1000 mm x 1000 mm	20	Auf Anfrage
K-FONIK OPEN CELL 160	160 k/m ³ Dicke 20 mm	85GS0002010P6	KFONIK-OC-160-20	Platten: 1000 mm x 1000 mm	16	Auf Anfrage
K-FONIK OPEN CELL 160	160 k/m ³ Dicke 25 mm	85GS0002510P6	KFONIK-OC-160-25	Platten: 1000 mm x 1000 mm	12	Auf Anfrage
K-FONIK OPEN CELL 160	160 k/m ³ Dicke 30 mm	85GS0003010P6	KFONIK-OC-160-30	Platten: 1000 mm x 1000 mm	10	Auf Anfrage
K-FONIK OPEN CELL 160	160 k/m ³ Dicke 40 mm	85GS0004010P6	KFONIK-OC-160-40	Platten: 1000 mm x 1000 mm	8	Auf Anfrage
K-FONIK OPEN CELL 160	160 k/m ³ Dicke 50 mm	85GS0005010P6	KFONIK-OC-160-50	Platten: 1000 mm x 1000 mm	6	Auf Anfrage
K-FONIK OPEN CELL 160*	160 k/m ³ Dicke 350 mm	85GS0035010P1	KFONIK-OC-160-350	Platten: 1000 mm x 1000 mm	2	Auf Anfrage

K-FONIK OPEN CELL 240

▼ Beschreibung ▼	▼ Zusammensetzung ▼	▼ Artikelnummer ▼	▼ Bestellnummer ▼	▼ Format ▼	▼ m ² /Karton ▼	▼ EUR/m ² ▼
K-FONIK OPEN CELL 240	240 k/m ³ Dicke 6 mm	85GS0000610P7	KFONIK-OC-240-06	Platten: 1000 mm x 1000 mm	48	38,18
K-FONIK OPEN CELL 240	240 k/m ³ Dicke 10 mm	85GS0001010P7	KFONIK-OC-240-10	Platten: 1000 mm x 1000 mm	32	63,70
K-FONIK OPEN CELL 240	240 k/m ³ Dicke 15 mm	85GS0001510P7	KFONIK-OC-240-15	Platten: 1000 mm x 1000 mm	20	95,55
K-FONIK OPEN CELL 240	240 k/m ³ Dicke 20 mm	85GS0002010P7	KFONIK-OC-240-20	Platten: 1000 mm x 1000 mm	16	128,41
K-FONIK OPEN CELL 240	240 k/m ³ Dicke 25 mm	85GS0002510P7	KFONIK-OC-240-25	Platten: 1000 mm x 1000 mm	12	160,54
K-FONIK OPEN CELL 240	240 k/m ³ Dicke 30 mm	85GS0003010P7	KFONIK-OC-240-30	Platten: 1000 mm x 1000 mm	10	193,36
K-FONIK OPEN CELL 240	240 k/m ³ Dicke 40 mm	85GS0004010P7	KFONIK-OC-240-40	Platten: 1000 mm x 1000 mm	8	258,31
K-FONIK OPEN CELL 240	240 k/m ³ Dicke 50 mm	85GS0005010P7	KFONIK-OC-240-50	Platten: 1000 mm x 1000 mm	6	323,62
K-FONIK OPEN CELL 240*	240 k/m ³ Dicke 350 mm	85GS0035010P3	KFONIK-OC-240-350	Platten: 1000 mm x 1000 mm	2	2080,77

* Auf Palette, ohne Kartonverpackung

K-FLEX® K-FONIK ST GK K-FLEX® K-FONIK ECO GV

Eine thermo-akustische Lösung, bestehend aus einer glatten elastomeren Isolierplatte, die durch werkseitige Kombination von K-FLEX® ST mit dem schallisolierenden K-FLEX® K-FONIK GK thermische und akustische Dämmeigenschaften miteinander verbindet. Das Produkt ist bleifrei und birgt somit keine gesundheitlichen Risiken.

K-FLEX® K-FONIK ST GK ist in verschiedenen Dicken erhältlich und darüber hinaus auch mit einseitiger glasfaserverstärkter Aluminiumkaschierung lieferbar. Die Kombination aus thermisch dämmendem Material mit Schwerfolie ist auch als halogenfreie Variante K-FLEX® K-FONIK ECO GV lieferbar - designed für den Schweizer Markt.

ANWENDUNGSBEISPIELE

Ideal zur Schallisolierung und thermo-akustischen Isolierung von Fall- und Abwasserrohren, Prozessleitungen, Akustikkabinen, O.E.M Anwendungen uvm.

AKUSTISCHE EIGENSCHAFTEN

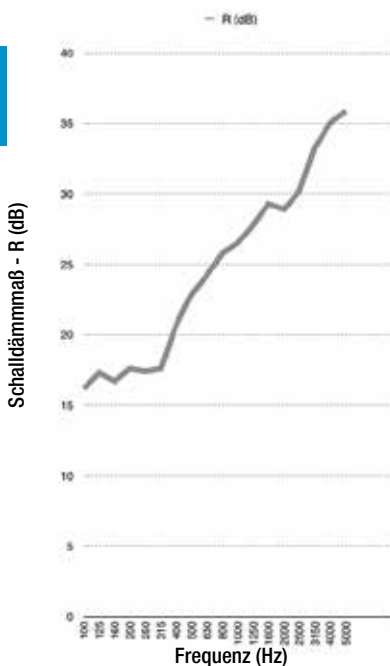

$$R_w (C; C_{tr}) = 26 (0; -3) \text{ dB}$$



PRODUKTPALETTE

K-FLEX® K-FONIK ST GK 074

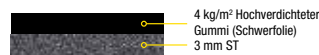

K-FLEX® K-FONIK ST GK 072

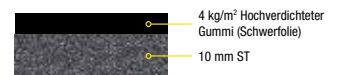

K-FLEX® K-FONIK ST GK 070

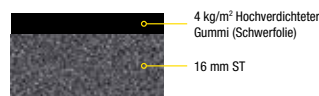

K-FLEX® K-FONIK ST GK ST 074



K-FLEX® K-FONIK ST GK 072 + ALU

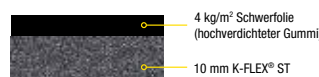

K-FLEX® K-FONIK ECO GV 072 halogenfrei

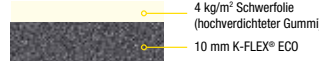

K-FLEX® K-FONIK ST GK ▶ TECHNISCHE DATEN

Eigenschaft	Werte	Referenzstd.
Materialart	Thermisch dämmender Elastomerschaum kombiniert mit einer Schwerfolie aus hochverdichtetem Gummi	
Gewicht	4,4 kg/m ² (K-FLEX® K-FONIK ST GK 072)	
Brandverhalten	B - s3,d0	EN 13501-1
Wärmeleitfähigkeit	0,033 W/(m•K)	EN 12667
Temperaturbereich	-40 °C +70 °C	
Größe	2000 x 1000 mm	
Oberfläche	Glatt	
Farbe	Schwarz	

K-FLEX® behält sich das Recht vor, die Daten und die technischen Eigenschaften ohne Vorankündigung zu ändern.

K-FLEX® K-FONIK ST GK ▶ K-FONIK GK SCHWERFOLIE + K-FLEX® ST ELASTOMERISOLIERUNG

▼ Beschreibung ▼	▼ Zusammensetzung ▼	▼ Artikelnummer ▼	▼ Bestellnummer ▼	▼ Format ▼	▼ EUR/m² ▼
K-FONIK ST GK 072	HD-Gummi schwarz 4 kg/m², 10 mm ST	85GKOK01210R	KFONIK-ST-GK072-4	Rollen: 1000 mm x 2000 mm	97,73
K-FONIK ST GK 074	HD-Gummi schwarz 4 kg/m², 3 mm ST	85GKOK00510R	KFONIK-ST-GK074-4	Rollen: 1000 mm x 2000 mm	130,31
K-FONIK ST GK 070	HD-Gummi schwarz 4 kg/m², 16 mm ST	85GKOK01810R	KFONIK-ST-GK070-4	Rollen: 1000 mm x 2000 mm	113,98
K-FONIK ST GK ST 074	3 mm ST, HD-Gummi schwarz 4 kg/m², 3 mm ST	85GKOK00810R	KFONIK-ST-GKST074-4	Rollen: 1000 mm x 2000 mm	127,05

Auch in selbstklebender Ausführung erhältlich. Preiszuschlag €9,25/m².
(Klebeschicht dient nur zur Positionierung; wir empfehlen eine zusätzliche, dauerhafte Fixierung.)

K-FLEX® K-FONIK ECO GV ▶ K-FONIK GV SCHWERFOLIE - K-FLEX® ECO ELASTOMERISOLIERUNG - HALOGENFREI

▼ Beschreibung ▼	▼ Zusammensetzung ▼	▼ Artikelnummer ▼	▼ Bestellnummer ▼	▼ Format ▼	▼ EUR/m² ▼
K-FONIK ECO GV 072	HD-Gummi weiß 4 kg/m², 10 mm ECO	85GV0B01210R	KFONIK-ECOBBLACK-GV072	Rollen: 1000 mm x 2000 mm	184,29

Auch in selbstklebender Ausführung erhältlich. Preiszuschlag €9,25/m².
(Klebeschicht dient nur zur Positionierung; wir empfehlen eine zusätzliche, dauerhafte Fixierung.)

K-FLEX® K-FONIK ST GK 072 + ALU ▶ K-FONIK GK SCHWERFOLIE + K-FLEX® ST ELASTOMERISOLIERUNG + ALU

▼ Beschreibung ▼	▼ Zusammensetzung ▼	▼ Artikelnummer ▼	▼ Bestellnummer ▼	▼ Format ▼	▼ EUR/m² ▼
K-FONIK ST GK 072 + ALU	GK 4 kg/m² + ST 10 mm + ALU	auf Anfrage	-	Rollen: 1000 mm x 2000 mm	-
K-FONIK ST GK 072 + ALU, selbstklebend	GK 4 kg/m² + ST 10 mm + ALU	85GKAK01210RAU	KFONIK-ST-GK072/A/ALU	Rollen: 1000 mm x 2000 mm	138,80
K-FONIK ST GK 072 + ALU R	GK 4 kg/m² + ST 10 mm + ALU R	85GKOK01210RAR	KFONIK-ST-GK072/ALUR	Rollen: 1000 mm x 2000 mm	128,03

Klebeschicht dient nur zur Positionierung; wir empfehlen eine zusätzliche, dauerhafte Fixierung.

K-FLEX® K-FONIK B

Polyurethanschaumplatte (PU) mit gewellter Oberfläche. K-FLEX® K-FONIK B wurde speziell für Einbausituationen entwickelt, in welchen die Schallabsorption vorrangig ist. Der offenzellige Polyurethanschaum hat eine Dichte zwischen 25 und 30 kg/m³.

ANWENDUNGSBEISPIELE

K-FLEX® K-FONIK B wird häufig verwendet in Turnhallen, Konferenzräumen, Schießständen, Aufnahme-, Fernseh- und Radiostudios, für bewegliche Akustikwände, Maschinenräume uvm.

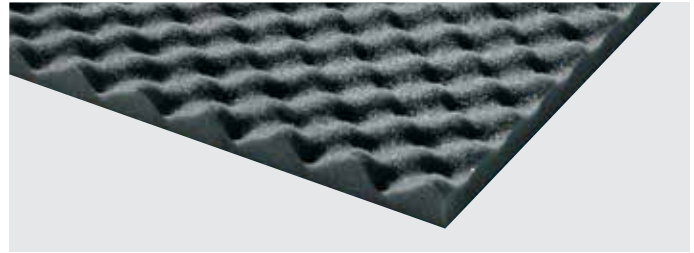

PRODUKTPALETTE

K-FLEX® K-FONIK B 20



AKUSTISCHE EIGENSCHAFTEN

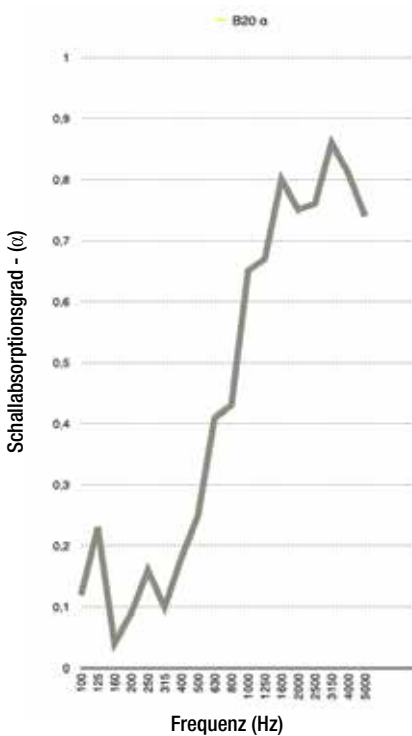

B20	
Freq. (Hz)	α
100	0,12
125	0,23
160	0,04
200	0,09
250	0,16
315	0,10
400	0,18
500	0,25
630	0,41
800	0,43
1000	0,65
1250	0,67
1600	0,80
2000	0,75
2500	0,76
3150	0,86
4000	0,81
5000	0,74
α _w	0,28

K-FLEX® K-FONIK B 20 (Dämmdicke: 20 mm)

K-FLEX® K-FONIK B ▶ TECHNISCHE DATEN

Eigenschaft	Werte	Referenzstd.
Materialart	Polyurethanschaum	
Dichte	25 ÷ 30 kg/m ³	
Brandverhalten	Euroclass E	
Temperaturbereich	-40 °C +70 °C	
Oberfläche	Geprägt	
Dämmdicke	20 mm	
Farbe	Schwarz	

K-FLEX® behält sich das Recht vor, die Daten und die technischen Eigenschaften ohne Vorankündigung zu ändern.

K-FLEX® K-FONIK ▶ B

Beschreibung	Zusammensetzung	Artikelnummer	Bestellnummer	Format	EUR/m ²
K-FONIK B 20 PU10+PU10	PU 10 mm + PU 10 mm	85PU0002010PBU	KFONIK-B20-1000-2000	Platten: 1000 mm x 2000 mm	49,49
K-FONIK B 30 PU10+PU20	PU 10 mm + PU 20 mm	85PU0003010PBU	KFONIK-B30-1000-2000	Platten: 1000 mm x 2000 mm	64,21
K-FONIK B 40 PU15+PU25	PU 15 mm + PU 25 mm	85PU0004010PBU	KFONIK-B40-1000-2000	Platten: 1000 mm x 2000 mm	72,61
K-FONIK B 50 PU20+PU30	PU 20 mm + PU 30 mm	85PU0005010PBU	KFONIK-B50-1000-2000	Platten: 1000 mm x 2000 mm	86,68

Auch in selbstklebender Ausführung erhältlich. Preisauflschlag €9,25/m².

K-FLEX® K-FONIK P

K-FLEX® K-FONIK P ist ein Material zur Schallabsorption mit pyramidenförmiger Oberflächenstruktur. Ideal zur Anwendung in Räumen.

ANWENDUNGSBEISPIELE

K-FLEX® K-FONIK P wird häufig genutzt zur Schallabsorption in Turnhallen, Konferenzräumen, Schießständen, Aufnahme-, Fernseh- und Radiostudios, für bewegliche Akustikwände, Maschinenräume uvm.

PRODUKTPALETTE

K-FLEX® K-FONIK P 50 K-FLEX® K-FONIK P 100



AKUSTISCHE EIGENSCHAFTEN

P50 - $\alpha_w = 0,34$
P100 - $\alpha_w = 0,82$



Beispiel für mögliche Anwendungsbereiche

K-FLEX® K-FONIK P ▶ TECHNISCHE DATEN

Eigenschaft	Werte	Referenzstd.
Materialart	Polyurethanschaum (PU)	
Dichte	25 ÷ 30 kg/m ³	
Brandverhalten	Euroclass E	
Temperaturbereich	-40 °C +70 °C	
Größe	1000 x 1000	
Oberfläche	Pyramidenstruktur	
Dämmdicke	50 - 100 mm	
Farbe	Dunkelgrau	

K-FLEX® behält sich das Recht vor, die Daten und die technischen Eigenschaften ohne Vorankündigung zu ändern.

K-FLEX® K-FONIK ▶ P

Beschreibung	Zusammensetzung	Artikelnummer	Bestellnummer	Format	EUR/m ²
K-FONIK P50	PU 20 + PU 30	85PU0005010PPD	KFONIK-P50-1000-1000	Platten 1000 mm x 1000 mm	101,22

Auch in selbstklebender Ausführung erhältlich. Preisaufschlag €9,25/m².

K-FLEX® K-FONIK FIBER-P

K-FLEX® K-FONIK FIBER-P ist ein Material zur Schallabsorption, hergestellt aus Polyesterfasern. Es verfügt über einen guten mechanischen wie auch Feuerwiderstand, ist ungiftig und entwickelt im Brandfall nur wenig Rauch.



ANWENDUNGSBEISPIELE

K-FLEX® K-FONIK FIBER-P ist geeignet für Busse, Züge, Verkleidungen, Lüftungssysteme, Maschinenräume uvm.

PRODUKTPALETTE

K-FLEX® K-FONIK FIBER-P

von 10 bis 50 mm

K-FLEX® K-FONIK FIBER-P ▶ TECHNISCHE DATEN

▼ Eigenschaft ▼	▼ Werte ▼	▼ Referenzstd. ▼
Materialart	100% Polyesterfasern	
Entzündungstemperatur	380 °C	
Dichte	40 ± 10% kg/m ³	
Sauerstoffindex	≥ 21 (LOI)	ISO4589
Brandklasse	Euroclass B-s2,d0	EN 13501
Rauchdichte und Rauchgastoxizität AFNOR F1 NF F 16101:		
Temperaturbereich	Von -50 °C bis + 90 °C	
Farbe	Weiß, schwarz	

K-FLEX® behält sich das Recht vor, die Daten und die technischen Eigenschaften ohne Vorankündigung zu ändern.

K-FLEX® K-FONIK ▶ FIBER-P

▼ Beschreibung ▼	▼ Zusammensetzung ▼	▼ Artikelnummer ▼	▼ Bestellnummer ▼	▼ Format ▼	▼ EUR/m ² ▼
K-FONIK FIBER P 10 mm	Polyesterfasern 40 kg/m ³	85PS0001010P	KFONIK-FIBER-10	Platten: 1000 mm x 2000 mm	13,94
K-FONIK FIBER P 15 mm	Polyesterfasern 40 kg/m ³	85PS0001510P	KFONIK-FIBER-15	Platten: 1000 mm x 2000 mm	20,39
K-FONIK FIBER P 20 mm	Polyesterfasern 40 kg/m ³	85PS0002010P	KFONIK-FIBER-20	Platten: 1000 mm x 2000 mm	26,93
K-FONIK FIBER P 30 mm	Polyesterfasern 40 kg/m ³	85PS0003010P	KFONIK-FIBER-30	Platten: 1000 mm x 2000 mm	40,03
K-FONIK FIBER P 40 mm	Polyesterfasern 40 kg/m ³	85PS0004010P	KFONIK-FIBER-40	Platten: 1000 mm x 2000 mm	49,49
K-FONIK FIBER P 50 mm	Polyesterfasern 40 kg/m ³	85PS0005010P	KFONIK-FIBER-50	Platten: 1000 mm x 2000 mm	65,50

erhältlich in: a) selbstklebender Version; b) schwarzer Fiberglas-Film-Beschichtung; Standard oder selbstklebend.

K-FLEX® K-FONIK ▶ FIBER-P

▼ Preisaufschlag für Beschichtungsvarianten ▼	▼ EUR/m ² ▼
selbstklebende Version	9,25
schwarze Fiberglas-Beschichtung	14,92
schwarze Fiberglas-Beschichtung, selbstklebend	19,47

K-FLEX® K-FONIK PU GK K-FLEX® K-FONIK PF GK

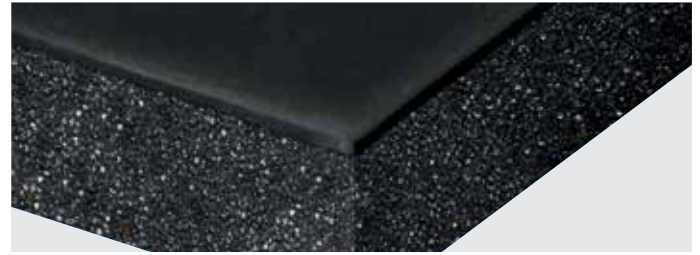

K-FLEX® K-FONIK PU GK Produktvarianten kombinieren die akustischen Eigenschaften von Polyurethan mit denen der Schwerfolie K-FLEX® K-FONIK GK. Als Sandwichprodukt auch in Kombination mit K-FLEX® ST erhältlich (K-FLEX® K-FONIK PU GK ST).

K-FLEX® K-FONIK PF GK ist mit einem extrem hochwertigen PU-Schaum mit hervorragenden Brandschutzeigenschaften ausgestattet.

ANWENDUNGSBEISPIELE

K-FLEX® K-FONIK PU GK ist ideal zur Schallisolierung an Wänden und Decken, in Garagen und Werkstätten, für Fall- und Abwasserrohre uvm.

PRODUKTPALETTE

K-FLEX® K-FONIK PU GK

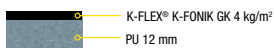

K-FLEX® K-FONIK PU GK



K-FLEX® K-FONIK PF GK



K-FLEX® K-FONIK PU GK ▶ TECHNISCHE DATEN

▼ Eigenschaft ▼	▼ Werte ▼	▼ Referenzstd. ▼
Materialart	Polyurethanschaum und hochverdichteter Gummi	
Brandverhalten	Euroclass E	
Temperaturbereich	-40 °C +70 °C	
Größe	1000 x 2000 mm	
Oberfläche	Glatt oder geprägt	
Farbe	Schwarz	

K-FLEX® behält sich das Recht vor, die Daten und die technischen Eigenschaften ohne Vorankündigung zu ändern.

K-FLEX® K-FONIK PF GK ▶ TECHNISCHE DATEN

▼ Eigenschaft ▼	▼ Werte ▼	▼ Referenzstd. ▼
Materialart	Polyurethanschaum und hochverdichteter Gummi	
Brandverhalten	CH: VKF Brandkennziffer 5.2/5.3	
Temperaturbereich	-40 °C +70 °C	
Größe	1000 x 2000 mm	
Oberfläche	Glatt oder geprägt	
Farbe	Schwarz	

K-FLEX® behält sich das Recht vor, die Daten und die technischen Eigenschaften ohne Vorankündigung zu ändern.

K-FLEX® K-FONIK ▶ PE GK

▼ Beschreibung ▼	▼ Zusammensetzung ▼	▼ Artikelnummer ▼	▼ Bestellnummer ▼	▼ Format ▼	▼ EUR/m² ▼
K-FONIK PU GK	PU 12 mm+ HD-Gummi 4 kg/m²	85MJ0001410R	KFONIK-PU-GK-12	Platten: 1000 mm x 2000 mm	Auf Anfrage
K-FONIK PU GK	PU 12 mm+ HD-Gummi 4 kg/m² selbstklebend	85MJA001410R	KFONIK-PU-GK-12A	Platten: 1000 mm x 2000 mm	Auf Anfrage
K-FONIK PU GK	PU 20 mm+ HD-Gummi 4 kg/m² selbstklebend	85MJA002210P	KFONIK-PU-GK-20A	Platten: 1000 mm x 2000 mm	101,46
K-FONIK PF GK	PU 12 mm+ HD-Gummi 4 kg/m²	85MJ0001410R	KFONIK-PU-GK-12	Platten: 1000 mm x 2000 mm	Auf Anfrage
K-FONIK PF GK	PU 12 mm+ HD-Gummi 4 kg/m² selbstklebend	85MJA001410R	KFONIK-PU-GK-12A	Platten: 1000 mm x 2000 mm	Auf Anfrage

K-FLEX® K-FONIK PU GK ist stets mit einer einseitigen Selbstklebebeschichtung ausgestattet. (Standard: selbstklebend auf dem PU-Material)
Die Klebeschicht dient nur zur Positionierung. Wir empfehlen eine zusätzliche, dauerhafte Fixierung.

Auch in schwerentflammbarer Variante als K-FONIK PF GK erhältlich.



K-FLEX® R90
BRANDSCHUTZPRODUKT

K-FLEX® R90

BRANDSCHUTZPRODUKT

... zum Schutz von Leben, Eigentum und Umwelt. Wussten Sie schon, dass ein bleistiftgroßes Loch in einer Wand, wie es beispielsweise durch das Verschmoren von Elektrokabeln entstehen kann, ausreicht, um den benachbarten Raum innerhalb von 3 Minuten und 40 Sekunden so weit mit Rauch zu füllen, dass man die Hand vor Augen (~ 0,5 m) nicht mehr sehen kann? Auch wenn dies gemäß den Erleichterungen der MLAR erlaubt ist, bleibt die Tatsache, dass Rauch oder toxische Brandgase die am häufigsten ermittelten Todesursachen im Brandfall sind, was die Notwendigkeit zum Einbau von effektiven Brandschutzprodukten unterstreicht.



K-FLEX® bietet K-FLEX® R90 ein effizientes Brandschutzprodukt, das die Brandausbreitung durch Wand- und Deckendurchführungen effektiv verhindert.

Am besten: K-FLEX®

NEU!
Upgrade auf
R120

K-FLEX® R90



K-FLEX® R90 ist die ideale Lösung für den Brandschutz. Das System eignet sich für Wand- und Deckendurchführungen, an die brandschutztechnische Forderungen gestellt werden. Eine ideale Lösung, da die Rohrdurchführung im Falle eines Brandes abgeschottet wird und die Abschottung im Normalfall als Dämmung dient.

- ▶ K-FLEX® R90 für Heizungs-, Sanitär- und Kälteleitungen
- ▶ K-FLEX® R90 mit "Null"-Abstand auch in F-90 Leichtbauwänden
- ▶ K-FLEX® R90 in Wänden schon ab Wanddicken $d \geq 100$ mm
- ▶ Flexible, geschlossenzellige Isolierung
- ▶ K-FLEX® R90 auch für brennbare Rohre
- ▶ Abschottungen bis DN 80 möglich
- ▶ Einfache Verarbeitung
- ▶ Brandschutz ohne aufwendige Zusatzmaßnahmen
- ▶ Einfacher Anschluss an weiterführende Isolierung



BRANDSCHUTZ

05

K-FLEX® R90 ist als Schlauchware erhältlich. Die geschlossene elastomere Zellstruktur ist kombiniert mit Blähgraphit, der im Brandfall eine intumeszierende Wirkung hat. Die verschiedenen Stärken (19 und 25 mm) leisten einen Beitrag zur thermischen Dämmung.

K-FLEX® R90 ▶ TECHNISCHE DATEN		
▼ Eigenschaft ▼	▼ Werte ▼	▼ Referenzstd. ▼
Anwendungsbereich	von -40 °C bis +116 °C	
Wärmeleitfähigkeit λ W/(m•K)	0 °C = 0,050 40 °C = 0,056	
Wasserdampf-Diffusionswiderstand μ	≥ 10.000	
Brandverhalten - Baustoffklasse	B2	DIN 4102
Bauteil-Feuerwiderstand	R90 - R120* (ETA) * R120 für die meisten Anwendungen. Siehe ETA.	DIN 4102
Prüfzeugnis	VKF Anerkennung Nr. 31466 P-3550/001/10-MPA BS ETA-20/0382	

K-FLEX® behält sich das Recht vor, die Daten und die technischen Eigenschaften ohne Vorankündigung zu ändern.

Detaillierte Informationen bezüglich der Anwendungsbereiche und Bestimmungen der Ausführung entnehmen Sie bitte den Verwendbarkeitsnachweisen.

SCHEMATISCHE DARSTELLUNG FÜR WAND- UND DECKENDURCHFÜHRUNG

LEICHTBAUWAND

In Leichtbauwänden F-90 wird K-FLEX® R90 mittig eingebaut. Der Ringspalt wird innerhalb der Dämmebene mit Wolle ausgestopft. Die Beplankung wird mit bauüblichem Füllspachtel verschlossen. Zusätzliche Maßnahmen sind nicht erforderlich.

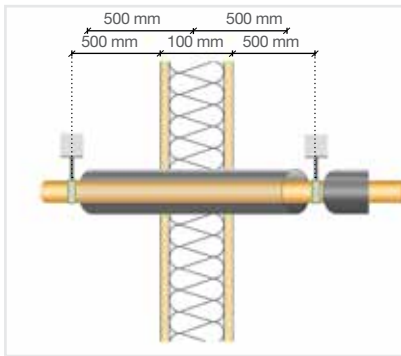

MASSIVWAND

In Massivwänden wird K-FLEX® R90 mittig eingebaut. Der Verschluss der Restöffnung erfolgt mit bauüblichem, mineralischem Mörtel. Zusätzliche Maßnahmen sind nicht erforderlich!

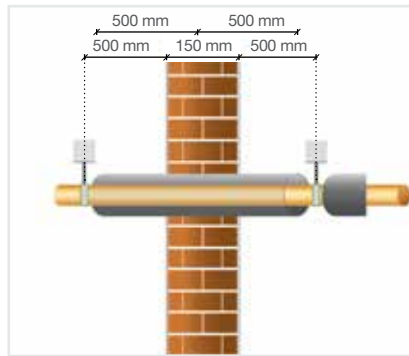

DECKENDURCHFÜHRUNG

Auch bei Deckendurchführungen kann K-FLEX® R90 mittig eingebaut werden. Die Restöffnung im Durchbruch oder der Kernbohrung wird mit mineralischem Mörtel verschlossen.

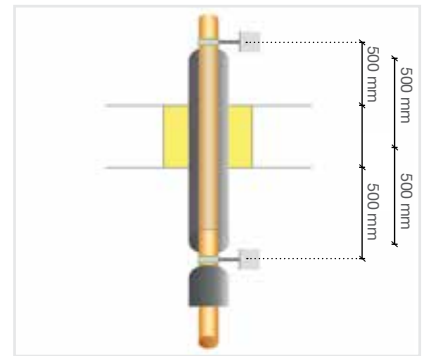

AUCH GESCHLITZT UND VERKLEBT EINSETZBAR!



VERPACKUNGS- UND TRANSPORTÜBERSICHT

KARTONS	PRODUKTE	KARTONMASSE IN CM			KARTONS/ PALETTE	PALETTENMASSE IN CM			PALETTEN/ LKW	PALETTE
		LÄNGE	BREITE	HÖHE	MAX. ANZAHL	LÄNGE	BREITE	HÖHE	MAX. ANZAHL	
	K-FLEX® K-FIRE TUBES	106	40	25	-	212	118	15	-	

Hinweis: Transportmengen können je nach LKW-Größe variieren. Bitte informieren Sie sich bei unserem Customer Service über die für Ihren jeweiligen Auftrag gültigen Transportmengen.



K-FLEX® R90 ▶ ETA DIMENSIONEN

K-FLEX® R90 ▶ SCHLÄUCHE 1 M

DÄMMDICKE 19 MM

KUPFERROHR CU		EISENROHR FE		KUNSTSTOFF-ROHRE		Dimension (mm)	Artikelnummer	Bestellnummer	m/Karton	EUR/m
Außen-ø (mm)	Nennweite DN	Außen-ø (mm)	Nennweite DN	Außen-ø (mm)	Außen-ø (mm)					
10	8	10,2	6		19	10	19010214230	R90-19-010	18	78,72
12	10				19	12	19012214230	R90-19-012	17	81,36
15	10	13,5	8	14	19	15	19015214230	R90-19-015	16	84,41
				16	19	16	19016214230	R90-19-016	14	91,43
18	15	17,2	10		19	18	19018214230	R90-19-018	13	93,59
					19	20	19020214230	R90-19-020	12	97,40
22	20	21,3	15		19	22	19022214230	R90-19-022	12	98,74
					19	25	19025214230	R90-19-025	11	110,54
28	25	26,9	20		19	28	19028214230	R90-19-028	16	113,76
					19	32	19032214230	R90-19-032	16	141,66

DÄMMDICKE 25 MM

KUPFERROHR CU		EISENROHR FE		KUNSTSTOFF-ROHRE		Dimension (mm)	Artikelnummer	Bestellnummer	m/Karton	EUR/m
Außen-ø (mm)	Nennweite DN	Außen-ø (mm)	Nennweite DN	Außen-ø (mm)	Außen-ø (mm)					
35	32	33,7	25		25	35	25035214230	R90-25-035	8	185,58
				40	25	40	25040214230	R90-25-040	6	208,78
42	40	42,4	32		25	42	25042214230	R90-25-042	6	218,62
		48,3	40		25	48	25048214230	R90-25-048	5	238,15
				50	25	50	25050214230	R90-25-050	5	241,50
54	50	54			25	54	25054214230	R90-25-054	5	252,28
		60,3	50		25	60	25060214230	R90-25-060	4	272,30
64		63,5		63	25	64	25064214230	R90-25-064	4	284,31
76,1	65	76,1	65	75	25	76	25076214230	R90-25-076	4	316,99
88,9	80	88,9	80		25	89	25089214230	R90-25-089	4	354,44

Detaillierte Informationen bezüglich der Anwendungsbereiche und Bestimmungen der Ausführung entnehmen Sie bitte den Verwendbarkeitsnachweisen.



K-FLEX® R90 ▶ ZUBEHÖR

K-FLEX® R90 ▶ ZUBEHÖR

Produktbeschreibung	Abmessungen (mm)	Artikelnummer	Bestellnummer	EUR/Stk
K-FLEX® Brandschutzschild	135x75	850VR020695	SIGN-R90	8,22

K-FLEX® R90 ▶ SCHLÄUCHE 1 M
DÄMMDICKE 19 MM

KUPFERROHR CU		EISENROHR FE		KUNSTSTOFF-ROHRE		Dimension ▼ (mm) ▼	▼ Artikelnummer ▼	▼ Bestellnummer ▼	▼ m/Karton ▼	▼ EUR/m ▼
Außen-ø ▼ (mm) ▼	Nennweite ▼ DN ▼	Außen-ø ▼ (mm) ▼	Nennweite ▼ DN ▼	Außen-ø ▼ (mm) ▼	Außen-ø ▼ (mm) ▼					
10	8	10,2	6			19 10	19010214230	R90-19-010	18	78,72
12	10					19 12	19012214230	R90-19-012	17	81,36
15	10	13,5	8	14		19 15	19015214230	R90-19-015	16	84,41

DÄMMDICKE 19 MM

KUPFERROHR CU		EISENROHR FE		KUNSTSTOFF-ROHRE		Dimension ▼ (mm) ▼	▼ Artikelnummer ▼	▼ Bestellnummer ▼	▼ m/Karton ▼	▼ EUR/m ▼
Außen-ø ▼ (mm) ▼	Nennweite ▼ DN ▼	Außen-ø ▼ (mm) ▼	Nennweite ▼ DN ▼	Außen-ø ▼ (mm) ▼	Außen-ø ▼ (mm) ▼					
						16 20	20016214230	R90-19-016	14	91,43
18	15	17,2	10			20 18	20018214230	R90-19-018	13	93,59
						20 20	20020214230	R90-19-020	12	97,40
22	20	21,3	15			20 22	20022214230	R90-19-022	12	98,74
						26 20	20025214230	R90-19-025	11	110,54

DÄMMDICKE 25 MM

KUPFERROHR CU		EISENROHR FE		KUNSTSTOFF-ROHRE		Dimension ▼ (mm) ▼	▼ Artikelnummer ▼	▼ Bestellnummer ▼	▼ m/Karton ▼	▼ EUR/m ▼
Außen-ø ▼ (mm) ▼	Nennweite ▼ DN ▼	Außen-ø ▼ (mm) ▼	Nennweite ▼ DN ▼	Außen-ø ▼ (mm) ▼	Außen-ø ▼ (mm) ▼					
28	25	26,9	20			25 28	25028214230	R90-25-028	9	119,75
						32 25	25032214230	R90-25-032	8	149,10
35	32	33,7	25			25 35	25035214230	R90-25-035	8	185,58
						40 25	25040214230	R90-25-040	6	208,78
42	40	42,4	32			25 42	25042214230	R90-25-042	6	218,62
		48,3	40			25 48	25048214230	R90-25-048	5	238,15
						50 25	25050214230	R90-25-050	5	241,50
54	50	54				25 54	25054214230	R90-25-054	5	252,28
		60,3	50			25 60	25060214230	R90-25-060	4	272,30
64		63,5		63		25 64	25064214230	R90-25-064	4	284,31
76,1	65	76,1	65	75		25 76	25076214230	R90-25-076	4	316,99
88,9	80	88,9	80			25 89	25089214230	R90-25-089	4	354,44

Detallierte Informationen bezüglich der Anwendungsbereiche und Bestimmungen der Ausführung entnehmen Sie bitte den Verwendbarkeitsnachweisen.

**K-FLEX®
ROHRTRÄGER UND
KÄLTEROHRSCHELLEN**





K-FLEX® ROHRTRÄGER UND KÄLTEROHRSCHELLEN

- ▶ Untersuchungen haben gezeigt, dass nicht gedämmte Rohrbefestigungen nach wie vor eine häufig verbreitete Wärmebrücke an isolierten Rohrsystemen darstellen. Ihre Wirkung wird dabei oft unterschätzt. Eine Modelluntersuchung nach der finite-elemente methode (fem) an einem isolierten Rohrabschnitt hat gezeigt, dass ungefähr 50% des Wärmeverlusts für den gesamten betrachteten Abschnitt dem fehlenden Einsatz von Rohrträgern geschuldet ist. Dabei ist es so einfach, Wärmebrücken zu vermeiden. Die Lösung heißt: K-FLEX® Rohrträger.

Am besten: K-FLEX®

Passende Ergänzungsprodukte finden Sie in den Rubriken Tapes und Zubehör.

K-FLEX® ROHRTRÄGER



Wärmebrücken vermeiden mit K-FLEX® Isolier-Rohrträgern

Um eine gleichbleibend gute Isolierung, besonders auch im Bereich von Aufhängungen, zu gewährleisten, empfiehlt K-FLEX® die Verwendung von speziell entwickelten Rohrträgern. Die im einteiligen K-FLEX® Rohrträger integrierten PIR-Elemente stellen über den gesamten Rohraußendurchmesser hinweg eine verformungsfeste, vollflächige Verbindung zwischen dem zu montierenden Rohr, den PIR-Elementen und der Rohrschelle her. Die PIR-Elemente der K-FLEX® Isolier-Rohrträger sind an den äußeren Stoßkanten fest mit der K-FLEX® Elastomerisolierung verbunden. Die Herstellung einer diffusionsdichten Verbindung zu der anschließenden Elastomerisolierung durch Verkleben ist so einfach, sicher und zuverlässig möglich. Weiterhin ist der Rohrträger mit einer diffusionsdichten Folie ummantelt. Damit werden K-FLEX® Rohrträger höchsten Ansprüchen gerecht.

K-FLEX® ST ROHRTRÄGER ▶ TECHNISCHE DATEN		
↕ Eigenschaft ↕	↕ Werte ↕	↕ Referenzstd. ↕
PIR-Kern	Dichte 80 kg/m ³ (Ø ≤ 125mm) Dichte 120 kg/m ³ (Ø > 125mm)	
Druckfestigkeit	1000 kPa	
Anwendungstemperatur	-45 °C bis +105 °C	
Wärmeleitfähigkeit λ (K-FLEX® ST)	0,033 W/(m•K) a 0°C	
Toleranz bei Durchm. und Dicke	+ 1 mm und +/- 1 mm	
Brandverhalten	Euroclass B ₁ -s2, d0	EN 13501-1

K-FLEX® behält sich das Recht vor, die Daten und die technischen Eigenschaften ohne Vorankündigung zu ändern.

Dicke mm: 13, 19, 25, 32

Ø Leitung mm: von 18 bis 273; Zoll: von 3/4" bis 6"

Weitere Abmessungen: auf Anfrage

Diese Rohrträger sind lieferbar mit K-FLEX® ST PLUS, K-FLEX® ST, K-FLEX® ECO, K-FLEX® AL CLAD, K-FLEX® COLOR.

Weitere Ausführungsvarianten auf Anfrage.

ROHRTRÄGER UND KÄLTEROHRSCHELLEN

K-FLEX® KÄLTEROHRSCHELLEN

K-FLEX® Isolier-Rohrträger mit Schnellverschluss-Schelle

Zur einfachen und schnellen Montage liefert K-FLEX® die K-FLEX® ST PLUS Rohrträger auch im Set mit der passenden Schnellverschluss-Schelle in kleinen Verpackungseinheiten. Diese praktische Kombination aus Kälterohrträger und Schelle heißt "K-FLEX® Kälterohrschelle". Zur Befestigung verfügt die Schnellverschluss-Schelle über ein Kombigewinde für M8/M10 Gewindestangen. Auf Wunsch kann die Schnellverschluss-Schelle passend zu anderen K-FLEX® Rohrträgern einzeln bestellt und geliefert werden. Die Lieferung erfolgt exklusiv aus unserem Logistikzentrum Leipzig-Halle.



K-FLEX® ST PLUS BÜGELSCHELLE MIT SCHNELLVERSCHLUSS + KARTON

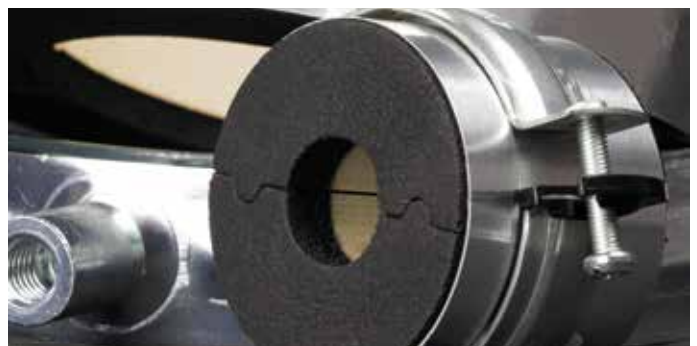

MONTAGEANLEITUNG



▶ Rohrträger aufklappen und auf die Rohrleitung setzen.



▶ Nut und Feder mit K-FLEX®-Kleber bestreichen.



▶ Folienstreifen entfernen und zusammendrücken.



▶ Anschließend die Schelle montieren.



▶ Den Rohrträger mit der Isolierung verkleben.

PRODUKTVARIABLEN



▶ K-FLEX® ST



▶ K-FLEX® ST PLUS



▶ K-FLEX® ECO



▶ K-FLEX® AL CLAD



▶ K-FLEX® COLOR



▶ K-FLEX® IN CLAD



▶ K-FLEX® IC CLAD



▶ K-FLEX® ECO SRC

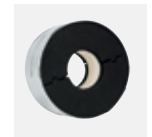

▶ K-FLEX® ECO ALU

MAXIMALER SCHELLENABSTAND NACH DIN 1988

K-FLEX® ▶ ROHRTRÄGER					
KUPFERROHR CU			EISENROHR FE		
Außen-Ø mm	Nennweite Ø DN	Zoll	Außen-Ø mm	Nennweite Ø DN	max. zulässiger Schellenabstand m (1)
18	15	3/8"	17,2	10	2,25
22	20	1/2"	21,3	15	2,75
28	25	3/4"	26,9	20	3,00
35	32	1"	33,7	25	3,50
42	40	1 1/4"	42,4	32	3,75
		1 1/2"	48,3	40	4,25
54	50		54		4,25
57	50		57		4,25
		2"	60,3	50	4,75
64			63,5		4,75
70			70		4,75
76,1	65	2 1/2"	76,1	65	5,50
80					5,50
88,8	80	3"	88,9	80	6,00
		3 1/2"	101,6/104,3		6,00
108	100		108		6,00
114	100	4"	114,3	100	6,00
			125		6,00
133	125		133		6,00
		5"	139,7	125	6,00
159	150		160		6,00
		6"	168		6,00



K-FLEX® ▶ ST PLUS ROHRTRÄGER

ROHRTRÄGER UND KÄLTEROHRSCHELLEN

K-FLEX® ST PLUS ROHRTRÄGER ▶ DÄMMDICKEN ENTSPRECHEND K-FLEX® ST PLUS SCHLAUCHMATERIAL

ST-2											
KUPFERROHR CU						EISENROHR FE					
Außen-ø (mm) ▼	Nennweite DN ▼	Zoll ▼	Außen-ø (mm) ▼	Nennweite DN ▼	Dämmdicke ▼	Innen Ø mm ▼	Außen * Ø mm ▼	Artikelnummer ▼	Bestellnummer ▼	Stk/Karton ▼	EUR/Stk ▼
10	8	1/8"	10,2	6	11	10	32	85SUOP13010	SU-ST+2-010	50	9,90
12	10				11	12	34	85SUOP13012	SU-ST+2-012	48	9,90
15	10	1/4"	13,5	8	11,5	15	38	85SUOP13015	SU-ST+2-015	36	10,08
18	15	3/8"	17,2	10	11,5	18	41	85SUOP13018	SU-ST+2-018	32	10,08
22	20	1/2"	21,3	15	12	22	46	85SUOP13022	SU-ST+2-022	24	11,41
28	25	3/4"	26,9	20	12,5	28	53	85SUOP13028	SU-ST+2-028	18	12,87
35	32	1"	33,7	25	13	35	61	85SUOP13035	SU-ST+2-035	36	13,86
42	40	1+1/4"	42,4	32	13,5	42	69	85SUOP13042	SU-ST+2-042	28	14,06
		1+1/2"	48,3	40	13,5	48	75	85SUOP13048	SU-ST+2-048	20	14,72
54	50		54		13,5	54	81	85SUOP13054	SU-ST+2-054	18	15,13
					14	57	85	85SUOP13057	SU-ST+2-057	16	15,13
		2"	60,3	50	14	60	88	85SUOP13060	SU-ST+2-060	16	18,81
64			63,5		14	64	92	85SUOP13064	SU-ST+2-064	16	18,81
70			70		14	70	98	85SUOP13070	SU-ST+2-070	24	18,90
76,1	65	2+1/2"	76,1	65	14	76	104	85SUOP13076	SU-ST+2-076	24	20,61
80					14,5	80	109	85SUOP13080	SU-ST+2-080	20	20,61
88,9	80	3"	88,9	80	14,5	89	118	85SUOP13089	SU-ST+2-089	18	23,84
		3+1/2"	101,6		14,5	102	131	85SUOP13102	SU-ST+2-102	12	25,23
108	100		108		14,5	108	137	85SUOP13108	SU-ST+2-108	12	25,23
114	100	4"	114,3	100	15	114	144	85SUOP13114	SU-ST+2-114	10	29,34
			125		15	125	155	85SUOP13125	SU-ST+2-125	4	29,67
133	125		133		15,5	133	164	85SUOP13133	SU-ST+2-133	4	34,05
		5"	139,7	125	15,5	140	171	85SUOP13140	SU-ST+2-140	4	34,05
159	150		160		16	160	192	85SUOP13160	SU-ST+2-160	3	36,62
		6"	168		16	170	202	85SUOP13170	SU-ST+2-170	2	52,83

ST-4											
KUPFERROHR CU						EISENROHR FE					
Außen-ø (mm) ▼	Nennweite DN ▼	Zoll ▼	Außen-ø (mm) ▼	Nennweite DN ▼	Dämmdicke ▼	Innen Ø mm ▼	Außen * Ø mm ▼	Artikelnummer ▼	Bestellnummer ▼	Stk/Karton ▼	EUR/Stk ▼
10	8	1/8"	10,2	6	15,5	10	41	85SUOP19010	SU-ST+4-010	32	11,09
12	10				16	12	44	85SUOP19012	SU-ST+4-012	30	11,09
15	10	1/4"	13,5	8	17	15	49	85SUOP19015	SU-ST+4-015	24	11,33
18	15	3/8"	17,2	10	17,5	18	53	85SUOP19018	SU-ST+4-018	18	11,33
22	20	1/2"	21,3	15	18	22	58	85SUOP19022	SU-ST+4-022	16	12,49
28	25	3/4"	26,9	20	19	28	66	85SUOP19028	SU-ST+4-028	30	13,65
35	32	1"	33,7	25	19,5	35	74	85SUOP19035	SU-ST+4-035	20	16,12
42	40	1+1/4"	42,4	32	20,5	42	83	85SUOP19042	SU-ST+4-042	16	16,45
		1+1/2"	48,3	40	21	48	90	85SUOP19048	SU-ST+4-048	16	17,11
54	50		54		21	54	96	85SUOP19054	SU-ST+4-054	28	17,93
					21,5	57	100	85SUOP19057	SU-ST+4-057	26	17,93
		2"	60,3	50	21,5	60	103	85SUOP19060	SU-ST+4-060	24	22,08
64			63,5		21,5	64	107	85SUOP19064	SU-ST+4-064	20	22,08
70			70		22	70	114	85SUOP19070	SU-ST+4-070	18	22,54
76,1	65	2+1/2"	76,1	65	22	76	120	85SUOP19076	SU-ST+4-076	18	25,87
80					22,5	80	125	85SUOP19080	SU-ST+4-080	16	25,87
88,9	80	3"	88,9	80	22,5	89	134	85SUOP19089	SU-ST+4-089	12	30,85
		3+1/2"	101,6		23	102	148	85SUOP19102	SU-ST+4-102	10	33,34
108	100		108		23	108	154	85SUOP19108	SU-ST+4-108	10	33,34
114	100	4"	114,3	100	23,5	114	161	85SUOP19114	SU-ST+4-114	8	37,71
			125		23,5	125	172	85SUOP19125	SU-ST+4-125	4	39,50
133	125		133		24	133	181	85SUOP19133	SU-ST+4-133	4	44,24
		5"	139,7	125	24,5	140	189	85SUOP19140	SU-ST+4-140	3	44,24
159	150		160		25	160	210	85SUOP19160	SU-ST+4-160	2	48,16
		6"	168		25	170	220	85SUOP19170	SU-ST+4-170	2	55,57
		8"	219	200	25	219	269	85SUOP19219	SU-ST+4-219	1	83,88
					25	267	317	85SUOP19267	SU-ST+4-267	1	90,04
		10"	273		25	273	323	85SUOP19273	SU-ST+4-273	1	99,65

Maximaler Schellenabstand gemäß DIN 1988 siehe Einführungsseiten K-FLEX® ROHRTRÄGER UND KÄLTEROHRSCHELLEN
 Rohrträger mit Schelle siehe Tabelle Kälterohrschelle
 Weitere Dimensionen auf Anfrage

K-FLEX® ST PLUS ROHRTRÄGER ▶ DÄMMDICKEN ENTSPRECHEND K-FLEX® ST PLUS SCHLAUCHMATERIAL

ST-5											
KUPFERROHR CU				EISENROHR FE							
Außen-ø ▼ (mm) ▼	Nennweite ▼ DN ▼	▼ Zoll ▼	Außen-ø ▼ (mm) ▼	Nennweite ▼ DN ▼	▼ Dämmdicke ▼	Innen Ø mm ▼	Außen * Ø mm ▼	▼ Artikelnummer ▼	▼ Bestellnummer ▼	▼ Stk/Karton ▼	▼ EUR/Stk ▼
18	15	3/8"	17,2	10	25	18	68	85SUOP25018	SU-ST+5-018	28	12,76
22	20	1/2"	21,3	15	25	22	72	85SUOP25022	SU-ST+5-022	22	15,64
28	25	3/4"	26,9	20	25	28	78	85SUOP25028	SU-ST+5-028	18	17,51
35	32	1"	33,7	25	27	35	89	85SUOP25035	SU-ST+5-035	16	17,93
42	40	1+1/4"	42,4	32	27	42	96	85SUOP25042	SU-ST+5-042	26	20,04
		1+1/2"	48,3	40	27,5	48	103	85SUOP25048	SU-ST+5-048	24	20,68
54	50		54		28,5	54	111	85SUOP25054	SU-ST+5-054	18	23,74
					28,5	57	114	85SUOP25057	SU-ST+5-057	18	26,08
		2"	60,3	50	29	60	118	85SUOP25060	SU-ST+5-060	18	27,35
64			63,5		29	64	122	85SUOP25064	SU-ST+5-064	18	28,01
70			70		29,5	70	129	85SUOP25070	SU-ST+5-070	14	29,75
76,1	65	2+1/2"	76,1	65	30	76	136	85SUOP25076	SU-ST+5-076	12	32,96
80					30	80	140	85SUOP25080	SU-ST+5-080	10	36,29
88,9	80	3"	88,9	80	30,5	89	150	85SUOP25089	SU-ST+5-089	10	39,03
		3+1/2"	101,6		31	102	164	85SUOP25102	SU-ST+5-102	8	42,25
108	100		108		31	108	170	85SUOP25108	SU-ST+5-108	8	44,97
114	100	4"	114,3	100	31,5	114	177	85SUOP25114	SU-ST+5-114	8	53,67
			125		31,5	125	188	85SUOP25125	SU-ST+5-125	3	60,08
133	125		133		32	133	197	85SUOP25133	SU-ST+5-133	2	64,70
		5"	139,7	125	32	140	204	85SUOP25140	SU-ST+5-140	2	65,13
159	150		160		32	160	224	85SUOP25160	SU-ST+5-160	1	77,56
		6"	168		32	170	234	85SUOP25170	SU-ST+5-170	1	92,66
		8"	219	200	32	219	283	85SUOP25219	SU-ST+5-219	1	142,23
		10"	273		32	273	337	85SUOP25273	SU-ST+5-273	1	169,22

ST-6											
KUPFERROHR CU				EISENROHR FE							
Außen-ø ▼ (mm) ▼	Nennweite ▼ DN ▼	▼ Zoll ▼	Außen-ø ▼ (mm) ▼	Nennweite ▼ DN ▼	▼ Dämmdicke ▼	Innen Ø mm ▼	Außen * Ø mm ▼	▼ Artikelnummer ▼	▼ Bestellnummer ▼	▼ Stk/Karton ▼	▼ EUR/Stk ▼
18	15	3/8"	17,2	10	32	18	82	85SUOP32018	SU-ST+6-018	16	15,15
22	20	1/2"	21,3	15	33,5	22	89	85SUOP32022	SU-ST+6-022	16	16,52
28	25	3/4"	26,9	20	35	28	98	85SUOP32028	SU-ST+6-028	26	18,81
35	32	1"	33,7	25	35	35	105	85SUOP32035	SU-ST+6-035	24	21,51
42	40	1+1/4"	42,4	32	36,5	42	115	85SUOP32042	SU-ST+6-042	18	22,64
		1+1/2"	48,3	40	37,5	48	123	85SUOP32048	SU-ST+6-048	18	24,52
54	50		54		38	54	130	85SUOP32054	SU-ST+6-054	14	25,69
					38,5	57	134	85SUOP32057	SU-ST+6-057	12	25,69
		2"	60,3	50	39	60	138	85SUOP32060	SU-ST+6-060	12	31,70
64			63,5		39,5	64	143	85SUOP32064	SU-ST+6-064	10	31,70
70			70		40	70	150	85SUOP32070	SU-ST+6-070	10	32,58
76,1	65	2+1/2"	76,1	65	40,5	76	157	85SUOP32076	SU-ST+6-076	8	37,33
80					41	80	162	85SUOP32080	SU-ST+6-080	8	37,33
88,9	80	3"	88,9	80	41,5	89	172	85SUOP32089	SU-ST+6-089	8	44,27
		3+1/2"	101,6		42,5	102	187	85SUOP32102	SU-ST+6-102	6	48,46
108	100		108		42,5	108	193	85SUOP32108	SU-ST+6-108	6	48,46
114	100	4"	114,3	100	43	114	200	85SUOP32114	SU-ST+6-114	4	57,54
			125		43,5	125	212	85SUOP32125	SU-ST+6-125	2	59,05
133	125		133		44	133	221	85SUOP32133	SU-ST+6-133	2	69,59
		5"	139,7	125	44,5	140	229	85SUOP32140	SU-ST+6-140	1	69,59
159	150		160		45	160	250	85SUOP32160	SU-ST+6-160	1	75,83
		6"	168		45	170	260	85SUOP32170	SU-ST+6-170	1	104,56
		8"	219	200	50	219	319	85SUOP32219	SU-ST+6-219	1	139,27
		10"	273		50	273	323	85SUOP32273	SU-ST+6-273	1	165,77

Maximaler Schellenabstand gemäß DIN 1988 siehe Einführungsseiten K-FLEX® ROHRTRÄGER UND KÄLTEROHRSCHELLEN
 Rohrträger mit Schelle siehe Tabelle Kälterohrschelle
 Weitere Dimensionen auf Anfrage



K-FLEX® ▶ ST PLUS ROHRTRÄGER

K-FLEX® ST PLUS KÄLTEROHRSCHELLE ▶ BESTEHEND AUS K-FLEX® ST PLUS ROHRTRÄGER UND PASSENDER SCHNELLVERSCHLUSSSCHELLE

ST-2

ROHRTRÄGER

▼ Dämmdicke ▼	Innen Ø mm ▼	▼ Artikelnummer ▼	▼ Bestellnummer ▼	▼ Stk/Karton ▼	▼ EUR/Stk ▼
11	10	85SUCP13010	SUC-ST+2-010	25	13,98
11	12	85SUCP13012	SUC-ST+2-012	24	13,98
11,5	15	85SUCP13015	SUC-ST+2-015	18	14,42
11,5	18	85SUCP13018	SUC-ST+2-018	16	14,69
12	22	85SUCP13022	SUC-ST+2-022	12	15,99
12,5	28	85SUCP13028	SUC-ST+2-028	9	17,71
13	35	85SUCP13035	SUC-ST+2-035	18	18,82
13,5	42	85SUCP13042	SUC-ST+2-042	14	20,42
13,5	48	85SUCP13048	SUC-ST+2-048	10	21,44
13,5	54	85SUCP13054	SUC-ST+2-054	9	22,14
14	57	85SUCP13057	SUC-ST+2-057	8	22,21
14	60	85SUCP13060	SUC-ST+2-060	8	26,08
14	64	85SUCP13064	SUC-ST+2-064	8	26,98
14	76	85SUCP13076	SUC-ST+2-076	12	29,29
14,5	80	85SUCP13080	SUC-ST+2-080	10	29,54
14,5	89	85SUCP13089	SUC-ST+2-089	9	32,88
14,5	108	85SUCP13108	SUC-ST+2-108	6	37,20
15	114	85SUCP13114	SUC-ST+2-114	5	41,53

ST-4

ROHRTRÄGER

▼ Dämmdicke ▼	Innen Ø mm ▼	▼ Artikelnummer ▼	▼ Bestellnummer ▼	▼ Stk/Karton ▼	▼ EUR/Stk ▼
17	15	85SUCP19015	SUC-ST+4-015	12	16,28
17,5	18	85SUCP19018	SUC-ST+4-018	9	16,30
18	22	85SUCP19022	SUC-ST+4-022	8	17,50
19	28	85SUCP19028	SUC-ST+4-028	15	20,17
19,5	35	85SUCP19035	SUC-ST+4-035	10	22,86
20,5	42	85SUCP19042	SUC-ST+4-042	8	23,51
21	48	85SUCP19048	SUC-ST+4-048	8	24,25
21	54	85SUCP19054	SUC-ST+4-054	14	25,87
21,5	57	85SUCP19057	SUC-ST+4-057	13	25,96
21,5	60	85SUCP19060	SUC-ST+4-060	12	30,18
21,5	64	85SUCP19064	SUC-ST+4-064	10	30,88
22	76	85SUCP19076	SUC-ST+4-076	9	35,13
22,5	89	85SUCP19089	SUC-ST+4-089	6	40,85
23	108	85SUCP19108	SUC-ST+4-108	5	45,94
23,5	114	85SUCP19114	SUC-ST+4-114	4	51,09

Maximaler Schellenabstand gemäß DIN 1988 siehe Einführungsseiten K-FLEX® ROHRTRÄGER UND KÄLTEROHRSCHELLEN
 Rohrträger mit Schelle siehe Tabelle Kälterohrscnelle
 Weitere Dimensionen auf Anfrage

K-FLEX® ST PLUS KÄLTEROHRSCHELLE ▶ BESTEHEND AUS K-FLEX® ST PLUS ROHRTRÄGER UND PASSENDER SCHNELLVERSCHLUSSSCHELLE
ST-5
ROHRTRÄGER

▼ Dämmdicke ▼	Innen Ø mm ▼	▼ Artikelnummer ▼	▼ Bestellnummer ▼	▼ Stk/Karton ▼	▼ EUR/Stk ▼
25	10	85SUCP25010	SUC-ST+5-010	-	23,70
25	12	85SUCP25012	SUC-ST+5-012	-	24,09
25	15	85SUCP25015	SUC-ST+5-015	-	27,96
25	18	85SUCP25018	SUC-ST+5-018	14	28,90
25	22	85SUCP25022	SUC-ST+5-022	11	30,11
25	28	85SUCP25028	SUC-ST+5-028	9	31,50
25	35	85SUCP25035	SUC-ST+5-035	8	32,88
25	42	85SUCP25042	SUC-ST+5-042	13	33,82
25	48	85SUCP25048	SUC-ST+5-048	12	35,74
25	54	85SUCP25054	SUC-ST+5-054	9	36,43
25	57	85SUCP25057	SUC-ST+5-057	9	47,65
25	60	85SUCP25060	SUC-ST+5-060	9	50,40
25	64	85SUCP25064	SUC-ST+5-064	9	50,64
14	70	85SUCP25070	SUC-ST+5-070	7	54,24
25	76	85SUCP25076	SUC-ST+5-076	6	57,78
25	89	85SUCP25089	SUC-ST+5-089	5	66,57
25	108	85SUCP25108	SUC-ST+5-108	4	87,92
25	114	85SUCP25114	SUC-ST+5-114	4	93,06

ST-6
ROHRTRÄGER

▼ Dämmdicke ▼	Innen Ø mm ▼	▼ Artikelnummer ▼	▼ Bestellnummer ▼	▼ Stk/Karton ▼	▼ EUR/Stk ▼
32	10	85SUCP32010	SUC-ST+6-010	-	32,24
32	12	85SUCP32012	SUC-ST+6-012	-	34,05
32	15	85SUCP32015	SUC-ST+6-015	8	34,27
32	18	85SUCP32018	SUC-ST+6-018	8	34,48
32	22	85SUCP32022	SUC-ST+6-022	8	38,38
32	28	85SUCP32028	SUC-ST+6-028	13	41,25
32	35	85SUCP32035	SUC-ST+6-035	12	41,99
32	42	85SUCP32042	SUC-ST+6-042	9	46,21
32	48	85SUCP32048	SUC-ST+6-048	9	53,21
32	54	85SUCP32054	SUC-ST+6-054	7	56,59
32	57	85SUCP32057	SUC-ST+6-057	6	59,56
32	60	85SUCP32060	SUC-ST+6-060	6	62,48
32	64	85SUCP32064	SUC-ST+6-064	5	64,91
14	70	85SUCP32070	SUC-ST+6-070	5	82,48
32	76	85SUCP32076	SUC-ST+6-076	4	100,06
32	89	85SUCP32089	SUC-ST+6-089	4	118,80
32	108	85SUCP32108	SUC-ST+6-108	3	141,19
32	114	85SUCP32114	SUC-ST+6-114	2	145,79

Maximaler Schellenabstand gemäß DIN 1988 siehe Einführungsseiten K-FLEX® ROHRTRÄGER UND KÄLTEROHRSCHELLEN
 Rohrträger mit Schelle siehe Tabelle Kälterohrscchelle
 Weitere Dimensionen auf Anfrage



K-FLEX® ▶ ST ROHRTRÄGER

ROHRTRÄGER UND KÄLTEROHRSCHELLEN

06

K-FLEX® ST ROHRTRÄGER ▶ DÄMMDICKEN ENTSPRECHEND K-FLEX® ST SCHLAUCHMATERIAL										
DÄMMDICKE 13 MM										
KUPFERROHR CU					EISENROHR FE					
Außen-ø ▼ (mm) ▼	Nennweite ▼ DN ▼	▼ Zoll ▼	Außen-ø ▼ (mm) ▼	Nennweite ▼ DN ▼	▼ Rohrträger Best. Nr. ▼	▼ Artikelnummer ▼	▼ Bestellnummer ▼	▼ Stk/Karton ▼	▼ EUR/Stk ▼	
18	15	3/8"	17,2	10	13	18	85SUOK13018	SU-ST13-018	30	10,08
22	20	1/2"	21,3	15	13	22	85SUOK13022	SU-ST13-022	24	10,93
28	25	3/4"	26,9	20	13	28	85SUOK13028	SU-ST13-028	18	11,99
35	32	1"	33,7	25	13	35	85SUOK13035	SU-ST13-035	36	12,76
42	40	1+1/4"	42,4	32	13	42	85SUOK13042	SU-ST13-042	28	13,28
		1+1/2"	48,3	40	13	48	85SUOK13048	SU-ST13-048	20	13,94
54	50		54		13	54	85SUOK13054	SU-ST13-054	18	14,21
		2"	60,3	50	13	60	85SUOK13060	SU-ST13-060	16	17,43
64			63,5		13	64	85SUOK13064	SU-ST13-064	16	17,65
					13	67	85SUOK13067	SU-ST13-067	14	17,89
70			70		13	70	85SUOK13070	SU-ST13-070	28	18,16
76,1	65	2+1/2"	76,1	65	13	76	85SUOK13076	SU-ST13-076	24	19,32
80					13	80	85SUOK13080	SU-ST13-080	20	19,70
88,9	80	3"	88,9	80	13	89	85SUOK13089	SU-ST13-089	18	22,72
		3+1/2"	101,6		13	102	85SUOK13102	SU-ST13-102	14	23,61
108	100		108		13	108	85SUOK13108	SU-ST13-108	12	23,82
114	100	4"	114,3	100	13	114	85SUOK13114	SU-ST13-114	10	28,42
			125		13	125	85SUOK13125	SU-ST13-125	4	27,67
133	125		133		13	133	85SUOK13133	SU-ST13-133	4	31,91
		5"	139,7	125	13	140	85SUOK13140	SU-ST13-140	4	32,40
159	150		160		13	160	85SUOK13160	SU-ST13-160	3	33,84
DÄMMDICKE 19 MM										
KUPFERROHR CU					EISENROHR FE					
Außen-ø ▼ (mm) ▼	Nennweite ▼ DN ▼	▼ Zoll ▼	Außen-ø ▼ (mm) ▼	Nennweite ▼ DN ▼	▼ Rohrträger Best. Nr. ▼	▼ Artikelnummer ▼	▼ Bestellnummer ▼	▼ Stk/Karton ▼	▼ EUR/Stk ▼	
18	15	3/8"	17,2	10	19	18	85SUOK19018	SU-ST19-018	18	10,81
22	20	1/2"	21,3	15	19	22	85SUOK19022	SU-ST19-022	36	11,53
28	25	3/4"	26,9	20	19	28	85SUOK19028	SU-ST19-028	30	13,79
35	32	1"	33,7	25	19	35	85SUOK19035	SU-ST19-035	20	15,28
42	40	1+1/4"	42,4	32	19	42	85SUOK19042	SU-ST19-042	18	14,94
		1+1/2"	48,3	40	19	48	85SUOK19048	SU-ST19-048	16	15,65
54	50		54		19	54	85SUOK19054	SU-ST19-054	16	17,17
		2"	60,3	50	19	60	85SUOK19060	SU-ST19-060	26	20,77
64			63,5		19	64	85SUOK19064	SU-ST19-064	24	20,99
					19	67	85SUOK19067	SU-ST19-067	24	20,41
70			70		19	70	85SUOK19070	SU-ST19-070	20	20,61
76,1	65	2+1/2"	76,1	65	19	76	85SUOK19076	SU-ST19-076	18	23,98
80					19	80	85SUOK19080	SU-ST19-080	18	21,95
88,9	80	3"	88,9	80	19	89	85SUOK19089	SU-ST19-089	14	29,02
		3+1/2"	101,6		19	102	85SUOK19102	SU-ST19-102	10	31,34
108	100		108		19	108	85SUOK19108	SU-ST19-108	10	31,05
114	100	4"	114,3	100	19	114	85SUOK19114	SU-ST19-114	10	34,82
			125		19	125	85SUOK19125	SU-ST19-125	4	35,85
133	125		133		19	133	85SUOK19133	SU-ST19-133	4	40,80
		5"	139,7	125	19	140	85SUOK19140	SU-ST19-140	4	42,04
159	150		160		19	160	85SUOK19160	SU-ST19-160	2	45,12

Maximaler Schellenabstand gemäß DIN 1988 siehe Einführungsseiten K-FLEX® ROHRTRÄGER UND KÄLTEROHRSCHELLEN
Weitere Dimensionen auf Anfrage

K-FLEX® ST ROHRTRÄGER ▶ DÄMMDICKEN ENTSPRECHEND K-FLEX® ST SCHLAUCHMATERIAL
DÄMMDICKE 25 MM

KUPFERROHR CU			EISENROHR FE			Rohrträger Best. Nr.	Artikelnummer	Bestellnummer	Stk/Karton	EUR/Stk
Außen-ø ▼ (mm) ▼	Nennweite ▼ DN ▼	▼ Zoll ▼	Außen-ø ▼ (mm) ▼	Nennweite ▼ DN ▼						
18	15	3/8"	17,2	10	25	18	85SUOK25018	SU-ST25-018	28	12,13
22	20	1/2"	21,3	15	25	22	85SUOK25022	SU-ST25-022	22	13,68
28	25	3/4"	26,9	20	25	28	85SUOK25028	SU-ST25-028	18	15,47
35	32	1"	33,7	25	25	35	85SUOK25035	SU-ST25-035	16	16,74
42	40	1+1/4"	42,4	32	25	42	85SUOK25042	SU-ST25-042	16	17,71
		1+1/2"	48,3	40	25	48	85SUOK25048	SU-ST25-048	26	18,10
54	50		54		25	54	85SUOK25054	SU-ST25-054	24	20,47
		2"	60,3	50	25	60	85SUOK25060	SU-ST25-060	20	23,88
64			63,5		25	64	85SUOK25064	SU-ST25-064	18	24,55
					25	67	85SUOK25067	SU-ST25-067	18	24,98
70			70		25	70	85SUOK25070	SU-ST25-070	18	25,04
76,1	65	2+1/2"	76,1	65	25	76	85SUOK25076	SU-ST25-076	16	27,81
80					25	80	85SUOK25080	SU-ST25-080	14	30,75
88,9	80	3"	88,9	80	25	89	85SUOK25089	SU-ST25-089	12	33,40
		3+1/2"	101,6		25	102	85SUOK25102	SU-ST25-102	10	33,82
108	100		108		25	108	85SUOK25108	SU-ST25-108	8	36,43
114	100	4"	114,3	100	25	114	85SUOK25114	SU-ST25-114	8	43,53
			125		25	125	85SUOK25125	SU-ST25-125	4	46,91
133	125		133		25	133	85SUOK25133	SU-ST25-133	4	51,51
		5"	139,7	125	25	140	85SUOK25140	SU-ST25-140	3	52,06

DÄMMDICKE 32 MM

KUPFERROHR CU			EISENROHR FE			Rohrträger Best. Nr.	Artikelnummer	Bestellnummer	Stk/Karton	EUR/Stk
Außen-ø ▼ (mm) ▼	Nennweite ▼ DN ▼	▼ Zoll ▼	Außen-ø ▼ (mm) ▼	Nennweite ▼ DN ▼						
18	15	3/8"	17,2	10	32	18	85SUOK32018	SU-ST32-018	16	14,49
22	20	1/2"	21,3	15	32	22	85SUOK32022	SU-ST32-022	16	14,50
28	25	3/4"	26,9	20	32	28	85SUOK32028	SU-ST32-028	16	16,68
35	32	1"	33,7	25	32	35	85SUOK32035	SU-ST32-035	26	20,06
42	40	1+1/4"	42,4	32	32	42	85SUOK32042	SU-ST32-042	20	19,98
		1+1/2"	48,3	40	32	48	85SUOK32048	SU-ST32-048	18	21,48
54	50		54		32	54	85SUOK32054	SU-ST32-054	18	22,16
		2"	60,3	50	32	60	85SUOK32060	SU-ST32-060	16	27,67
64			63,5		32	64	85SUOK32064	SU-ST32-064	14	27,80
					32	67	85SUOK32067	SU-ST32-067	12	26,95
70			70		32	70	85SUOK32070	SU-ST32-070	12	27,44
76,1	65	2+1/2"	76,1	65	32	76	85SUOK32076	SU-ST32-076	10	31,45
80					32	80	85SUOK32080	SU-ST32-080	10	31,63
88,9	80	3"	88,9	80	32	89	85SUOK32089	SU-ST32-089	8	37,84
		3+1/2"	101,6		32	102	85SUOK32102	SU-ST32-102	8	40,71
108	100		108		32	108	85SUOK32108	SU-ST32-108	8	41,13
114	100	4"	114,3	100	32	114	85SUOK32114	SU-ST32-114	8	49,12
			125		32	125	85SUOK32125	SU-ST32-125	3	50,92
133	125		133		32	133	85SUOK32133	SU-ST32-133	2	61,02
		5"	139,7	125	32	140	85SUOK32140	SU-ST32-140	2	61,29
159	150		160		32	160	85SUOK32160	SU-ST32-160	1	68,15

Maximaler Schellenabstand gemäß DIN 1988 siehe Einführungsseiten K-FLEX® ROHRTRÄGER UND KÄLTEROHRSCHELLEN
Weitere Dimensionen auf Anfrage



K-FLEX® ▶ ECO ROHRTRÄGER

ROHRTRÄGER UND KÄLTEROHRSCHELLEN

06

K-FLEX® ECO ROHRTRÄGER ▶										
DÄMMDICKE 13 MM										
KUPFERROHR CU					EISENROHR FE					
Außen-ø ▼ (mm) ▼	Nennweite ▼ DN ▼	▼ Zoll ▼	Außen-ø ▼ (mm) ▼	Nennweite ▼ DN ▼	▼ Rohrträger Best. Nr. ▼	▼ Artikelnummer ▼	▼ Bestellnummer ▼	▼ Stk/Karton ▼	▼ EUR/Stk ▼	
18	15	3/8"	17,2	10	13	18	85SU0B13018	SU-ECO13-018	30	15,88
22	20	1/2"	21,3	15	13	22	85SU0B13022	SU-ECO13-022	24	16,69
28	25	3/4"	26,9	20	13	28	85SU0B13028	SU-ECO13-028	18	18,64
35	32	1"	33,7	25	13	35	85SU0B13035	SU-ECO13-035	36	20,45
42	40	1+1/4"	42,4	32	13	42	85SU0B13042	SU-ECO13-042	28	23,25
		1+1/2"	48,3	40	13	48	85SU0B13048	SU-ECO13-048	20	27,46
54	50		54		13	54	85SU0B13054	SU-ECO13-054	18	27,80
		2"	60,3	50	13	60	85SU0B13060	SU-ECO13-060	16	32,57
64			63,5		13	64	85SU0B13064	SU-ECO13-064	16	33,52
					13	67	85SU0B13067	SU-ECO13-067	14	36,31
70			70		13	70	85SU0B13070	SU-ECO13-070	28	37,11
76,1	65	2+1/2"	76,1	65	13	76	85SU0B13076	SU-ECO13-076	24	41,85
80					13	80	85SU0B13080	SU-ECO13-080	20	44,12
88,9	80	3"	88,9	80	13	89	85SU0B13089	SU-ECO13-089	18	46,44
		3+1/2"	101,6		13	102	85SU0B13102	SU-ECO13-102	14	55,74
108	100		108		13	108	85SU0B13108	SU-ECO13-108	12	61,39
114	100	4"	114,3	100	13	114	85SU0B13114	SU-ECO13-114	10	65,90
			125		13	125	85SU0B13125	SU-ECO13-125	4	66,89
133	125		133		13	133	85SU0B13133	SU-ECO13-133	4	83,55
		5"	139,7	125	13	140	85SU0B13140	SU-ECO13-140	4	106,76
159	150		160		13	160	85SU0B13160	SU-ECO13-160	3	111,55
DÄMMDICKE 19 MM										
KUPFERROHR CU					EISENROHR FE					
Außen-ø ▼ (mm) ▼	Nennweite ▼ DN ▼	▼ Zoll ▼	Außen-ø ▼ (mm) ▼	Nennweite ▼ DN ▼	▼ Rohrträger Best. Nr. ▼	▼ Artikelnummer ▼	▼ Bestellnummer ▼	▼ Stk/Karton ▼	▼ EUR/Stk ▼	
18	15	3/8"	17,2	10	19	18	85SU0B19018	SU-ECO19-018	18	19,50
22	20	1/2"	21,3	15	19	22	85SU0B19022	SU-ECO19-022	36	20,45
28	25	3/4"	26,9	20	19	28	85SU0B19028	SU-ECO19-028	30	21,91
35	32	1"	33,7	25	19	35	85SU0B19035	SU-ECO19-035	20	24,63
42	40	1+1/4"	42,4	32	19	42	85SU0B19042	SU-ECO19-042	18	27,64
		1+1/2"	48,3	40	19	48	85SU0B19048	SU-ECO19-048	16	30,56
54	50		54		19	54	85SU0B19054	SU-ECO19-054	16	32,98
		2"	60,3	50	19	60	85SU0B19060	SU-ECO19-060	26	36,10
64			63,5		19	64	85SU0B19064	SU-ECO19-064	24	36,61
					19	67	85SU0B19067	SU-ECO19-067	24	40,38
70			70		19	70	85SU0B19070	SU-ECO19-070	20	41,38
76,1	65	2+1/2"	76,1	65	19	76	85SU0B19076	SU-ECO19-076	18	45,12
80					19	80	85SU0B19080	SU-ECO19-080	18	48,68
88,9	80	3"	88,9	80	19	89	85SU0B19089	SU-ECO19-089	14	53,47
		3+1/2"	101,6		19	102	85SU0B19102	SU-ECO19-102	10	63,13
108	100		108		19	108	85SU0B19108	SU-ECO19-108	10	68,68
114	100	4"	114,3	100	19	114	85SU0B19114	SU-ECO19-114	10	72,47
			125		19	125	85SU0B19125	SU-ECO19-125	4	88,31
133	125		133		19	133	85SU0B19133	SU-ECO19-018	4	92,88
		5"	139,7	125	19	140	85SU0B19140	SU-ECO19-140	4	118,87
159	150		160		19	160	85SU0B19160	SU-ECO19-160	2	125,42

Max. zulässiger Schellenabstand in m gemäß DIN 1988 siehe Einführungsseiten K-FLEX® ROHRTRÄGER UND KÄLTEROHRSCHELLEN

K-FLEX® ECO ROHRTRÄGER ▶
DÄMMDICKE 25 MM
KUPFERROHR CU
EISENROHR FE

Außen-ø ▼ (mm) ▼	Nennweite ▼ DN ▼	▼ Zoll ▼	Außen-ø ▼ (mm) ▼	Nennweite ▼ DN ▼	▼ Rohrträger Best. Nr. ▼	▼ Artikelnummer ▼	▼ Bestellnummer ▼	▼ Stk/Karton ▼	▼ EUR/Stk ▼	
18	15	3/8"	17,2	10	25	18	85SU0B25018	SU-ECO25-018	28	21,90
22	20	1/2"	21,3	15	25	22	85SU0B25022	SU-ECO25-022	22	27,46
28	25	3/4"	26,9	20	25	28	85SU0B25028	SU-ECO25-028	18	29,77
35	32	1"	33,7	25	25	35	85SU0B25035	SU-ECO25-035	16	32,98
42	40	1+1/4"	42,4	32	25	42	85SU0B25042	SU-ECO25-042	16	37,57
		1+1/2"	48,3	40	25	48	85SU0B25048	SU-ECO25-048	26	41,85
54	50		54	50	25	54	85SU0B25054	SU-ECO25-054	24	44,12
		2"	60,3	50	25	60	85SU0B25060	SU-ECO25-060	20	48,25
64			63,5		25	64	85SU0B25064	SU-ECO25-064	18	51,04
					25	67	85SU0B25067	SU-ECO25-067	18	53,47
70			70		25	70	85SU0B25070	SU-ECO25-070	18	55,74
76,1	65	2+1/2"	76,1	65	25	76	85SU0B25076	SU-ECO25-076	16	58,55
80					25	80	85SU0B25080	SU-ECO25-080	14	61,81
88,9	80	3"	88,9	80	25	89	85SU0B25089	SU-ECO25-089	12	68,68
		3+1/2"	101,6		25	102	85SU0B25102	SU-ECO25-102	10	79,97
108	100		108		25	108	85SU0B25108	SU-ECO25-108	8	88,31
114	100	4"	114,3	100	25	114	85SU0B25114	SU-ECO25-114	8	91,95
			125		25	125	85SU0B25125	SU-ECO25-125	4	101,20
133	125		133		25	133	85SU0B25133	SU-ECO25-133	4	116,11
		5"	139,7	125	25	140	85SU0B25140	SU-ECO25-140	3	122,66
159	150		160		25	160	85SU0B25160	SU-ECO25-160	2	153,23

DÄMMDICKE 32 MM
KUPFERROHR CU
EISENROHR FE

Außen-ø ▼ (mm) ▼	Nennweite ▼ DN ▼	▼ Zoll ▼	Außen-ø ▼ (mm) ▼	Nennweite ▼ DN ▼	▼ Rohrträger Best. Nr. ▼	▼ Artikelnummer ▼	▼ Bestellnummer ▼	▼ Stk/Karton ▼	▼ EUR/Stk ▼	
18	15	3/8"	17,2	10	32	18	85SU0B32018	SU-ECO32-018	16	30,56
22	20	1/2"	21,3	15	32	22	85SU0B32022	SU-ECO32-022	16	32,57
28	25	3/4"	26,9	20	32	28	85SU0B32028	SU-ECO32-028	16	36,31
35	32	1"	33,7	25	32	35	85SU0B32035	SU-ECO32-035	26	37,11
42	40	1+1/4"	42,4	32	32	42	85SU0B32042	SU-ECO32-042	20	41,85
		1+1/2"	48,3	40	32	48	85SU0B32048	SU-ECO32-048	18	45,44
54	50		54	50	32	54	85SU0B32054	SU-ECO32-054	18	51,04
		2"	60,3	50	32	60	85SU0B32060	SU-ECO32-060	16	54,80
64			63,5		32	64	85SU0B32064	SU-ECO32-064	14	55,74
					32	67	85SU0B32067	SU-ECO32-067	12	57,58
70			70		32	70	85SU0B32070	SU-ECO32-070	12	60,38
76,1	65	2+1/2"	76,1	65	32	76	85SU0B32076	SU-ECO32-076	10	67,91
80					32	80	85SU0B32080	SU-ECO32-080	10	69,69
88,9	80	3"	88,9	80	32	89	85SU0B32089	SU-ECO32-089	8	74,25
		3+1/2"	101,6		32	102	85SU0B32102	SU-ECO32-102	8	84,53
108	100		108		32	108	85SU0B32108	SU-ECO32-108	8	85,24
114	100	4"	114,3	100	32	114	85SU0B32114	SU-ECO32-114	8	97,62
			125		32	125	85SU0B32125	SU-ECO32-125	3	117,90
133	125		133		32	133	85SU0B32133	SU-ECO32-133	2	122,66
		5"	139,7	125	32	140	85SU0B32140	SU-ECO32-140	2	148,67
159	150		160		32	160	85SU0B32160	SU-ECO32-160	1	185,73

Max. zulässiger Schellenabstand in m gemäß DIN 1988 siehe Einführungsseiten K-FLEX® ROHRTRÄGER UND KÄLTEROHRSCHELLEN



K-FLEX® ▶ AL CLAD ROHRTRÄGER

ROHRTRÄGER UND KÄLTEROHRSCHELLEN

06

K-FLEX® AL CLAD ROHRTRÄGER ▶										
DÄMMDICKE 13 MM										
KUPFERROHR CU					EISENROHR FE					
Außen-ø ▼ (mm) ▼	Nennweite ▼ DN ▼	▼ Zoll ▼	Außen-ø ▼ (mm) ▼	Nennweite ▼ DN ▼	Rohrträger Best. Nr. ▼	▼ Artikelnummer ▼	▼ Bestellnummer ▼	▼ Stk/Karton ▼	▼ EUR/Stk ▼	
18	15	3/8"	17,2	10	13	18	85SUOK13018CL	SU-ALCLAD-ST13-018	30	7,85
22	20	1/2"	21,3	15	13	22	85SUOK13022CL	SU-ALCLAD-ST13-022	24	8,19
28	25	3/4"	26,9	20	13	28	85SUOK13028CL	SU-ALCLAD-ST13-028	18	9,70
35	32	1"	33,7	25	13	35	85SUOK13035CL	SU-ALCLAD-ST13-035	36	11,42
42	40	1+1/4"	42,4	32	13	42	85SUOK13042CL	SU-ALCLAD-ST13-042	28	12,68
		1+1/2"	48,3	40	13	48	85SUOK13048CL	SU-ALCLAD-ST13-048	20	12,73
54	50		54		13	54	85SUOK13054CL	SU-ALCLAD-ST13-054	18	14,39
		2"	60,3	50	13	60	85SUOK13060CL	SU-ALCLAD-ST13-060	16	16,73
64			63,5		13	64	85SUOK13064CL	SU-ALCLAD-ST13-064	16	16,73
					13	67	85SUOK13067CL	SU-ALCLAD-ST13-067	14	16,78
70			70		13	70	85SUOK13070CL	SU-ALCLAD-ST13-070	28	21,10
76,1	65	2+1/2"	76,1	65	13	76	85SUOK13076CL	SU-ALCLAD-ST13-076	24	21,12
80					13	80	85SUOK13080CL	SU-ALCLAD-ST13-080	20	21,14
88,9	80	3"	88,9	80	13	89	85SUOK13089CL	SU-ALCLAD-ST13-089	18	26,33
		3+1/2"	101,6		13	102	85SUOK13102CL	SU-ALCLAD-ST13-102	14	35,19
108	100		108		13	108	85SUOK13108CL	SU-ALCLAD-ST13-108	12	35,30
114	100	4"	114,3	100	13	114	85SUOK13114CL	SU-ALCLAD-ST13-114	10	35,30
			125		13	125	85SUOK13125CL	SU-ALCLAD-ST13-125	4	46,47
133	125		133		13	133	85SUOK13133CL	SU-ALCLAD-ST13-133	4	57,90
		5"	139,7	125	13	140	85SUOK13140CL	SU-ALCLAD-ST13-140	4	60,08
159	150		160		13	160	85SUOK13160CL	SU-ALCLAD-ST13-160	3	70,63
DÄMMDICKE 19 MM										
KUPFERROHR CU					EISENROHR FE					
Außen-ø ▼ (mm) ▼	Nennweite ▼ DN ▼	▼ Zoll ▼	Außen-ø ▼ (mm) ▼	Nennweite ▼ DN ▼	Rohrträger Best. Nr. ▼	▼ Artikelnummer ▼	▼ Bestellnummer ▼	▼ Stk/Karton ▼	▼ EUR/Stk ▼	
18	15	3/8"	17,2	10	19	18	85SUOK19018CL	SU-ALCLAD-ST19-018	18	10,04
22	20	1/2"	21,3	15	19	22	85SUOK19022CL	SU-ALCLAD-ST19-022	36	11,00
28	25	3/4"	26,9	20	19	28	85SUOK19028CL	SU-ALCLAD-ST19-028	30	12,68
35	32	1"	33,7	25	19	35	85SUOK19035CL	SU-ALCLAD-ST19-035	20	14,32
42	40	1+1/4"	42,4	32	19	42	85SUOK19042CL	SU-ALCLAD-ST19-042	18	16,73
		1+1/2"	48,3	40	19	48	85SUOK19048CL	SU-ALCLAD-ST19-048	16	16,73
54	50		54		19	54	85SUOK19054CL	SU-ALCLAD-ST19-054	16	20,13
		2"	60,3	50	19	60	85SUOK19060CL	SU-ALCLAD-ST19-060	26	20,22
64			63,5		19	64	85SUOK19064CL	SU-ALCLAD-ST19-064	24	20,24
					19	67	85SUOK19067CL	SU-ALCLAD-ST19-067	24	25,35
70			70		19	70	85SUOK19070CL	SU-ALCLAD-ST19-070	20	26,36
76,1	65	2+1/2"	76,1	65	19	76	85SUOK19076CL	SU-ALCLAD-ST19-076	18	26,38
80					19	80	85SUOK19080CL	SU-ALCLAD-ST19-080	18	26,44
88,9	80	3"	88,9	80	19	89	85SUOK19089CL	SU-ALCLAD-ST19-089	14	26,48
		3+1/2"	101,6		19	102	85SUOK19102CL	SU-ALCLAD-ST19-102	10	35,30
108	100		108		19	108	85SUOK19108CL	SU-ALCLAD-ST19-108	10	35,48
114	100	4"	114,3	100	19	114	85SUOK19114CL	SU-ALCLAD-ST19-114	10	35,51
			125		19	125	85SUOK19125CL	SU-ALCLAD-ST19-125	4	64,27
133	125		133		19	133	85SUOK19133CL	SU-ALCLAD-ST19-133	4	65,68
		5"	139,7	125	19	140	85SUOK19140CL	SU-ALCLAD-ST19-140	4	70,63
159	150		160		19	160	85SUOK19160CL	SU-ALCLAD-ST19-160	2	74,18

K-FLEX® AL CLAD SYSTEM ECO: € + 40%
 K-FLEX® AL CLAD SYSTEM SOLAR HT (hohe Temperatur): € + 20%
 Max. zulässiger Schellenabstand in m gemäß DIN 1988 siehe Einführungsseiten K-FLEX® ROHRTRÄGER UND KÄLTEROHRSCHELLEN



K-FLEX® AL CLAD ROHRTRÄGER ▶										
DÄMMDICKE 25 MM										
KUPFERROHR CU				EISENROHR FE						
Außen-ø ▼ (mm) ▼	Nennweite ▼ DN ▼	▼ Zoll ▼	Außen-ø ▼ (mm) ▼	Nennweite ▼ DN ▼	Rohrträger Best. Nr. ▼	▼ Artikelnummer ▼	▼ Bestellnummer ▼	▼ Stk/Karton ▼	▼ EUR/Stk ▼	
18	15	3/8"	17,2	10	25	18	85SUOK25018CL	SU-ALCLAD-ST25-018	28	11,00
22	20	1/2"	21,3	15	25	22	85SUOK25022CL	SU-ALCLAD-ST25-022	22	12,37
28	25	3/4"	26,9	20	25	28	85SUOK25028CL	SU-ALCLAD-ST25-028	18	14,39
35	32	1"	33,7	25	25	35	85SUOK25035CL	SU-ALCLAD-ST25-035	16	16,73
42	40	1+1/4"	42,4	32	25	42	85SUOK25042CL	SU-ALCLAD-ST25-042	16	16,78
		1+1/2"	48,3	40	25	48	85SUOK25048CL	SU-ALCLAD-ST25-048	26	20,17
54	50		54	50	25	54	85SUOK25054CL	SU-ALCLAD-ST25-054	24	20,20
		2"	60,3	50	25	60	85SUOK25060CL	SU-ALCLAD-ST25-060	20	25,40
64			63,5		25	64	85SUOK25064CL	SU-ALCLAD-ST25-064	18	25,44
					25	67	85SUOK25067CL	SU-ALCLAD-ST25-067	18	25,45
70			70		25	70	85SUOK25070CL	SU-ALCLAD-ST25-070	18	26,38
76,1	65	2+1/2"	76,1	65	25	76	85SUOK25076CL	SU-ALCLAD-ST25-076	16	34,97
80					25	80	85SUOK25080CL	SU-ALCLAD-ST25-080	14	35,01
88,9	80	3"	88,9	80	25	89	85SUOK25089CL	SU-ALCLAD-ST25-089	12	35,11
		3+1/2"	101,6		25	102	85SUOK25102CL	SU-ALCLAD-ST25-102	10	35,36
108	100		108		25	108	85SUOK25108CL	SU-ALCLAD-ST25-108	8	51,31
114	100	4"	114,3	100	25	114	85SUOK25114CL	SU-ALCLAD-ST25-114	8	51,55
			125		25	125	85SUOK25125CL	SU-ALCLAD-ST25-125	4	71,36
133	125		133		25	133	85SUOK25133CL	SU-ALCLAD-ST25-133	4	81,18
		5"	139,7	125	25	140	85SUOK25140CL	SU-ALCLAD-ST25-140	3	84,70
159	150		160		25	160	85SUOK25160CL	SU-ALCLAD-ST25-160	2	91,78
DÄMMDICKE 32 MM										
KUPFERROHR CU				EISENROHR FE						
Außen-ø ▼ (mm) ▼	Nennweite ▼ DN ▼	▼ Zoll ▼	Außen-ø ▼ (mm) ▼	Nennweite ▼ DN ▼	Rohrträger Best. Nr. ▼	▼ Artikelnummer ▼	▼ Bestellnummer ▼	▼ Stk/Karton ▼	▼ EUR/Stk ▼	
18	15	3/8"	17,2	10	32	18	85SUOK32018CL	SU-ALCLAD-ST32-018	16	17,25
22	20	1/2"	21,3	15	32	22	85SUOK32022CL	SU-ALCLAD-ST32-022	16	17,30
28	25	3/4"	26,9	20	32	28	85SUOK32028CL	SU-ALCLAD-ST32-028	16	20,64
35	32	1"	33,7	25	32	35	85SUOK32035CL	SU-ALCLAD-ST32-035	26	25,85
42	40	1+1/4"	42,4	32	32	42	85SUOK32042CL	SU-ALCLAD-ST32-042	20	25,90
		1+1/2"	48,3	40	32	48	85SUOK32048CL	SU-ALCLAD-ST32-048	18	26,02
54	50		54	50	32	54	85SUOK32054CL	SU-ALCLAD-ST32-054	18	34,51
		2"	60,3	50	32	60	85SUOK32060CL	SU-ALCLAD-ST32-060	16	34,59
64			63,5		32	64	85SUOK32064CL	SU-ALCLAD-ST32-064	14	34,60
					32	67	85SUOK32067CL	SU-ALCLAD-ST32-067	12	34,66
70			70		32	70	85SUOK32070CL	SU-ALCLAD-ST32-070	12	35,11
76,1	65	2+1/2"	76,1	65	32	76	85SUOK32076CL	SU-ALCLAD-ST32-076	10	50,84
80					32	80	85SUOK32080CL	SU-ALCLAD-ST32-080	10	50,90
88,9	80	3"	88,9	80	32	89	85SUOK32089CL	SU-ALCLAD-ST32-089	8	50,93
		3+1/2"	101,6		32	102	85SUOK32102CL	SU-ALCLAD-ST32-102	8	51,31
108	100		108		32	108	85SUOK32108CL	SU-ALCLAD-ST32-108	8	51,37
114	100	4"	114,3	100	32	114	85SUOK32114CL	SU-ALCLAD-ST32-114	8	51,41
			125		32	125	85SUOK32125CL	SU-ALCLAD-ST32-125	3	82,29
133	125		133		32	133	85SUOK32133CL	SU-ALCLAD-ST32-133	2	84,70
		5"	139,7	125	32	140	85SUOK32140CL	SU-ALCLAD-ST32-140	2	90,74
159	150		160		32	160	85SUOK32160CL	SU-ALCLAD-ST32-160	1	98,86

K-FLEX® AL CLAD SYSTEM ECO: € + 40%
 K-FLEX® AL CLAD SYSTEM SOLAR HT (hohe Temperatur): € + 20%
 Max. zulässiger Schellenabstand in m gemäß DIN 1988 siehe Einführungsseiten K-FLEX® ROHRTRÄGER UND KÄLTEROHRSCHELLEN



K-FLEX® ► COLOR ROHRTRÄGER

ROHRTRÄGER UND KÄLTEROHRSCHELLEN

06

K-FLEX® COLOR ROHRTRÄGER ►										
DÄMMDICKE 13 MM										
KUPFERROHR CU			EISENROHR FE							
Außen-ø (mm) ▼	Nennweite DN ▼	Zoll ▼	Außen-ø (mm) ▼	Nennweite DN ▼	Rohrträger Best. Nr. ▼	Artikelnummer ▼	Bestellnummer ▼	Stk/Karton ▼	EUR/Stk ▼	
18	15	3/8"	17,2	10	13	18	87SUOK13018G1	SU-COLOR-ST13-018	30	9,91
22	20	1/2"	21,3	15	13	22	87SUOK13022G1	SU-COLOR-ST13-022	24	10,35
28	25	3/4"	26,9	20	13	28	87SUOK13028G1	SU-COLOR-ST13-028	18	12,27
35	32	1"	33,7	25	13	35	87SUOK13035G1	SU-COLOR-ST13-035	36	14,46
42	40	1+1/4"	42,4	32	13	42	87SUOK13042G1	SU-COLOR-ST13-042	28	16,00
		1+1/2"	48,3	40	13	48	87SUOK13048G1	SU-COLOR-ST13-048	20	16,12
54	50		54		13	54	87SUOK13054G1	SU-COLOR-ST13-054	18	18,19
		2"	60,3	50	13	60	87SUOK13060G1	SU-COLOR-ST13-060	16	21,14
64			63,5		13	64	87SUOK13064G1	SU-COLOR-ST13-064	16	21,18
					13	67	87SUOK13067G1	SU-COLOR-ST13-067	14	21,23
70			70		13	70	87SUOK13070G1	SU-COLOR-ST13-070	28	26,69
76,1	65	2+1/2"	76,1	65	13	76	87SUOK13076G1	SU-COLOR-ST13-076	24	26,72
80					13	80	87SUOK13080G1	SU-COLOR-ST13-080	20	26,76
88,9	80	3"	88,9	80	13	89	87SUOK13089G1	SU-COLOR-ST13-089	18	33,30
		3+1/2"	101,6		13	102	87SUOK13102G1	SU-COLOR-ST13-102	14	44,56
108	100		108		13	108	87SUOK13108G1	SU-COLOR-ST13-108	12	44,64
114	100	4"	114,3	100	13	114	87SUOK13114G1	SU-COLOR-ST13-114	10	44,65
			125		13	125	87SUOK13125G1	SU-COLOR-ST13-125	4	58,81
133	125		133		13	133	87SUOK13133G1	SU-COLOR-ST13-133	4	73,26
		5"	139,7	125	13	140	87SUOK13140G1	SU-COLOR-ST13-140	4	75,98
159	150		160		13	160	87SUOK13160G1	SU-COLOR-ST13-160	3	89,41
DÄMMDICKE 19 MM										
KUPFERROHR CU			EISENROHR FE							
Außen-ø (mm) ▼	Nennweite DN ▼	Zoll ▼	Außen-ø (mm) ▼	Nennweite DN ▼	Rohrträger Best. Nr. ▼	Artikelnummer ▼	Bestellnummer ▼	Stk/Karton ▼	EUR/Stk ▼	
18	15	3/8"	17,2	10	19	18	87SUOK19018G1	SU-COLOR-ST19-018	18	12,72
22	20	1/2"	21,3	15	19	22	87SUOK19022G1	SU-COLOR-ST19-022	36	13,95
28	25	3/4"	26,9	20	19	28	87SUOK19028G1	SU-COLOR-ST19-028	30	16,00
35	32	1"	33,7	25	19	35	87SUOK19035G1	SU-COLOR-ST19-035	20	18,14
42	40	1+1/4"	42,4	32	19	42	87SUOK19042G1	SU-COLOR-ST19-042	18	21,14
		1+1/2"	48,3	40	19	48	87SUOK19048G1	SU-COLOR-ST19-048	16	21,18
54	50		54		19	54	87SUOK19054G1	SU-COLOR-ST19-054	16	25,49
		2"	60,3	50	19	60	87SUOK19060G1	SU-COLOR-ST19-060	26	25,60
64			63,5		19	64	87SUOK19064G1	SU-COLOR-ST19-064	24	25,62
					19	67	87SUOK19067G1	SU-COLOR-ST19-067	24	32,07
70			70		19	70	87SUOK19070G1	SU-COLOR-ST19-070	20	33,33
76,1	65	2+1/2"	76,1	65	19	76	87SUOK19076G1	SU-COLOR-ST19-076	18	33,34
80					19	80	87SUOK19080G1	SU-COLOR-ST19-080	18	33,42
88,9	80	3"	88,9	80	19	89	87SUOK19089G1	SU-COLOR-ST19-089	14	33,52
		3+1/2"	101,6		19	102	87SUOK19102G1	SU-COLOR-ST19-102	10	44,65
108	100		108		19	108	87SUOK19108G1	SU-COLOR-ST19-108	10	44,88
114	100	4"	114,3	100	19	114	87SUOK19114G1	SU-COLOR-ST19-114	10	44,94
			125		19	125	87SUOK19125G1	SU-COLOR-ST19-125	4	81,31
133	125		133		19	133	87SUOK19133G1	SU-COLOR-ST19-133	4	83,14
		5"	139,7	125	19	140	87SUOK19140G1	SU-COLOR-ST19-140	4	89,41
159	150		160		19	160	87SUOK19160G1	SU-COLOR-ST19-160	2	96,64

Preisaufschläge:
 Farbe rot + 30%, K-FLEX® COLOR SYSTEM ECO + 50%, K-FLEX® COLOR SYSTEM SOLAR + 30%
 Max. zulässiger Schellenabstand gemäß DIN 1988 siehe Tabelle Einführungsseiten K-FLEX® ROHRTRÄGER UND KÄLTEROHRSCHELLEN

FARBE UND PRODUKTSCHLÜSSEL

Ähnlich RAL FARBSCHLÜSSEL

● 7035 Grau	G0	● 5012 Blau	B0
○ 9002 Weiß	G1	● 6032 Grün	V0
● 9011 Schwarz	N0	● 3000 Rot*	R0

Mindestbestellmenge, Verfügbarkeit und Liefertermin bitte immer mit dem Customer Service oder Ihrem Kundenberater abstimmen.

Die Preise beziehen sich nur auf die hier aufgeführten Farben. Für Bauvorhaben mit abweichender Farbgebung können wir bei großen Bestellmengen individuell angepasste Farbtöne liefern. Rot €/m + 30%

K-FLEX® COLOR ROHRTRÄGER ▶
DÄMMDICKE 25 MM
KUPFERROHR CU
EISENROHR FE

Außen-ø ▼ (mm) ▼	Nennweite ▼ DN ▼	▼ Zoll ▼	Außen-ø ▼ (mm) ▼	Nennweite ▼ DN ▼	▼ Rohrträger Best. Nr. ▼	▼ Artikelnummer ▼	▼ Bestellnummer ▼	▼ Stk/Karton ▼	▼ EUR/Stk ▼	
18	15	3/8"	17,2	10	25	18	87SUOK25018G1	SU-COLOR-ST25-018	28	13,95
22	20	1/2"	21,3	15	25	22	87SUOK25022G1	SU-COLOR-ST25-022	22	15,61
28	25	3/4"	26,9	20	25	28	87SUOK25028G1	SU-COLOR-ST25-028	18	18,19
35	32	1"	33,7	25	25	35	87SUOK25035G1	SU-COLOR-ST25-035	16	21,18
42	40	1+1/4"	42,4	32	25	42	87SUOK25042G1	SU-COLOR-ST25-042	16	21,23
		1+1/2"	48,3	40	25	48	87SUOK25048G1	SU-COLOR-ST25-048	26	25,52
54	50		54		25	54	87SUOK25054G1	SU-COLOR-ST25-054	24	25,57
		2"	60,3	50	25	60	87SUOK25060G1	SU-COLOR-ST25-060	20	32,12
64			63,5		25	64	87SUOK25064G1	SU-COLOR-ST25-064	18	32,15
					25	67	87SUOK25067G1	SU-COLOR-ST25-067	18	32,18
70			70		25	70	87SUOK25070G1	SU-COLOR-ST25-070	18	33,34
76,1	65	2+1/2"	76,1	65	25	76	87SUOK25076G1	SU-COLOR-ST25-076	16	44,27
80					25	80	87SUOK25080G1	SU-COLOR-ST25-080	14	44,31
88,9	80	3"	88,9	80	25	89	87SUOK25089G1	SU-COLOR-ST25-089	12	44,42
		3+1/2"	101,6		25	102	87SUOK25102G1	SU-COLOR-ST25-102	10	44,81
108	100		108		25	108	87SUOK25108G1	SU-COLOR-ST25-108	8	64,93
114	100	4"	114,3	100	25	114	87SUOK25114G1	SU-COLOR-ST25-114	8	65,24
			125		25	125	87SUOK25125G1	SU-COLOR-ST25-125	4	90,28
133	125		133		25	133	87SUOK25133G1	SU-COLOR-ST25-133	4	102,75
		5"	139,7	125	25	140	87SUOK25140G1	SU-COLOR-ST25-140	3	107,23
159	150		160		25	160	87SUOK25160G1	SU-COLOR-ST25-160	2	116,15

DÄMMDICKE 32 MM
KUPFERROHR CU
EISENROHR FE

Außen-ø ▼ (mm) ▼	Nennweite ▼ DN ▼	▼ Zoll ▼	Außen-ø ▼ (mm) ▼	Nennweite ▼ DN ▼	▼ Rohrträger Best. Nr. ▼	▼ Artikelnummer ▼	▼ Bestellnummer ▼	▼ Stk/Karton ▼	▼ EUR/Stk ▼	
18	15	3/8"	17,2	10	32	18	87SUOK32018G1	SU-COLOR-ST32-018	16	21,83
42	40	1+1/4"	42,4	32	32	42	87SUOK32022G1	SU-COLOR-ST32-022	16	21,88
28	25	3/4"	26,9	20	32	28	87SUOK32028G1	SU-COLOR-ST32-028	16	26,14
35	32	1"	33,7	25	32	35	87SUOK32035G1	SU-COLOR-ST32-035	26	32,70
42	40	1+1/4"	42,4	32	32	42	87SUOK32042G1	SU-COLOR-ST32-042	20	32,81
		1+1/2"	48,3	40	32	48	87SUOK32048G1	SU-COLOR-ST32-048	18	32,90
54	50		54		32	54	87SUOK32054G1	SU-COLOR-ST32-054	18	43,67
		2"	60,3	50	32	60	87SUOK32060G1	SU-COLOR-ST32-060	16	43,76
64			63,5		32	64	87SUOK32064G1	SU-COLOR-ST32-064	14	43,80
					32	67	87SUOK32067G1	SU-COLOR-ST32-067	12	43,84
70			70		32	70	87SUOK32070G1	SU-COLOR-ST32-070	12	44,42
76,1	65	2+1/2"	76,1	65	32	76	87SUOK32076G1	SU-COLOR-ST32-076	10	64,38
80					32	80	87SUOK32080G1	SU-COLOR-ST32-080	10	64,39
88,9	80	3"	88,9	80	32	89	87SUOK32089G1	SU-COLOR-ST32-089	8	64,45
		3+1/2"	101,6		32	102	87SUOK32102G1	SU-COLOR-ST32-102	8	64,94
108	100		108		32	108	87SUOK32108G1	SU-COLOR-ST32-108	8	65,02
114	100	4"	114,3	100	32	114	87SUOK32114G1	SU-COLOR-ST32-114	8	65,05
			125		32	125	87SUOK32125G1	SU-COLOR-ST32-125	3	104,11
133	125		133		32	133	87SUOK32133G1	SU-COLOR-ST32-133	2	107,23
		5"	139,7	125	32	140	87SUOK32140G1	SU-COLOR-ST32-140	2	114,85
159	150		160		32	160	87SUOK32160G1	SU-COLOR-ST32-160	1	125,07

Preisaufschläge:

Farbe rot + 30%, K-FLEX® COLOR SYSTEM ECO + 50%, K-FLEX® COLOR SYSTEM SOLAR + 30%

Max. zulässiger Schellenabstand gemäß DIN 1988 siehe Tabelle Einführungsseiten K-FLEX® ROHRTRÄGER UND KÄLTEROHRSCHELLEN

K-FLEX® SRC / SRC ECO Rohrträger
 auf Anfrage verfügbar



K-FLEX® ▶ SRC ECO ROHRTRÄGER

K-FLEX®SRC ECO ROHRTRÄGER ▶										
DÄMMDICKE 9 MM										
KUPFERROHR CU			EISENROHR FE							
Außen-ø ▼ (mm) ▼	Nennweite ▼ DN ▼	Zoll ▼	Außen-ø ▼ (mm) ▼	Nennweite ▼ DN ▼	Rohrträger Best. Nr. ▼	Artikelnummer ▼	Bestellnummer ▼	Stk/Karton ▼	EUR/Stk ▼	
18	15	3/8"	17,2	10	9	18	85SU0B09018SRC	SU-SRC-ECO09-018	-	40,97
22	20	1/2"	21,3	15	9	22	85SU0B09022SRC	SU-SRC-ECO09-022	-	44,31
28	25	3/4"	26,9	20	9	28	85SU0B09028SRC	SU-SRC-ECO09-028	-	48,90
28	25	3/4"	26,9	20	9	28	85SU0B09035SRC	SU-SRC-ECO09-035	-	54,75
42	40	1+1/4"	42,4	32	9	42	85SU0B09042SRC	SU-SRC-ECO09-042	-	62,40
		1+1/2"	48,3	40	9	48	85SU0B09048SRC	SU-SRC-ECO09-048	-	69,94
54	50		54		9	54	85SU0B09054SRC	SU-SRC-ECO09-054	-	76,16
		2"	60,3	50	9	60	85SU0B09060SRC	SU-SRC-ECO09-060	-	83,18
64			63,5		9	64	85SU0B09064SRC	SU-SRC-ECO09-064	-	88,71
					9	67	85SU0B09067SRC	SU-SRC-ECO09-067	-	94,17
70			70		9	70	85SU0B09070SRC	SU-SRC-ECO09-070	-	96,41
76,1	65	2+1/2"	76,1	65	9	76	85SU0B09076SRC	SU-SRC-ECO09-076	-	105,65
80					9	80	85SU0B09080SRC	SU-SRC-ECO09-080	-	112,51
88,9	80	3"	88,9	80	9	89	85SU0B09089SRC	SU-SRC-ECO09-089	-	126,70
		3+1/2"	101,6		9	102	85SU0B09102SRC	SU-SRC-ECO09-102	-	150,20
108	100		108		9	108	85SU0B09108SRC	SU-SRC-ECO09-108	-	162,59
114	100	4"	114,3	100	9	114	85SU0B09114SRC	SU-SRC-ECO09-114	-	174,11
			125		9	125	85SU0B09125SRC	SU-SRC-ECO09-125	-	193,36
133	125		133		9	133	85SU0B09133SRC	SU-SRC-ECO09-133	-	217,05
		5"	139,7	125	9	140	85SU0B09140SRC	SU-SRC-ECO09-140	-	235,60
159	150		160		9	160	85SU0B09160SRC	SU-SRC-ECO09-160	-	284,60
DÄMMDICKE 13 MM										
KUPFERROHR CU			EISENROHR FE							
Außen-ø ▼ (mm) ▼	Nennweite ▼ DN ▼	Zoll ▼	Außen-ø ▼ (mm) ▼	Nennweite ▼ DN ▼	Rohrträger Best. Nr. ▼	Artikelnummer ▼	Bestellnummer ▼	Stk/Karton ▼	EUR/Stk ▼	
18	15	3/8"	17,2	10	13	18	85SU0B13018SRC	SU-SRC-ECO13-018	30	43,56
22	20	1/2"	21,3	15	13	22	85SU0B13022SRC	SU-SRC-ECO13-022	24	47,12
28	25	3/4"	26,9	20	13	28	85SU0B13028SRC	SU-SRC-ECO13-028	18	51,92
35	32	1"	33,7	25	13	35	85SU0B13035SRC	SU-SRC-ECO13-035	36	58,21
42	40	1+1/4"	42,4	32	13	42	85SU0B13042SRC	SU-SRC-ECO13-042	28	66,35
		1+1/2"	48,3	40	13	48	85SU0B13048SRC	SU-SRC-ECO13-048	20	74,30
54	50		54		13	54	85SU0B13054SRC	SU-SRC-ECO13-054	18	80,99
		2"	60,3	50	13	60	85SU0B13060SRC	SU-SRC-ECO13-060	16	88,45
64			63,5		13	64	85SU0B13064SRC	SU-SRC-ECO13-064	16	94,28
					13	67	85SU0B13067SRC	SU-SRC-ECO13-067	14	100,07
70			70		13	70	85SU0B13070SRC	SU-SRC-ECO13-070	28	102,52
76,1	65	2+1/2"	76,1	65	13	76	85SU0B13076SRC	SU-SRC-ECO13-076	24	112,29
80					13	80	85SU0B13080SRC	SU-SRC-ECO13-080	20	119,55
88,9	80	3"	88,9	80	13	89	85SU0B13089SRC	SU-SRC-ECO13-089	18	134,71
		3+1/2"	101,6		13	102	85SU0B13102SRC	SU-SRC-ECO13-102	14	159,67
108	100		108		13	108	85SU0B13108SRC	SU-SRC-ECO13-108	12	172,88
114	100	4"	114,3	100	13	114	85SU0B13114SRC	SU-SRC-ECO13-114	10	185,07
			125		13	125	85SU0B13125SRC	SU-SRC-ECO13-125	4	205,56
133	125		133		13	133	85SU0B13133SRC	SU-SRC-ECO13-133	4	230,67
		5"	139,7	125	13	140	85SU0B13140SRC	SU-SRC-ECO13-140	4	250,39
159	150		160		13	160	85SU0B13160SRC	SU-SRC-ECO13-160	3	302,49

K-FLEX®SRC ECO ROHRTRÄGER ▶
DÄMMDICKE 19 MM

KUPFERROHR CU			EISENROHR FE			Rohrträger Best. Nr.	Artikelnummer	Bestellnummer	Stk/Karton	EUR/Stk
Außen-ø ▼ (mm) ▼	Nennweite ▼ DN ▼	Zoll ▼	Außen-ø ▼ (mm) ▼	Nennweite ▼ DN ▼						
18	15	3/8"	17,2	10	19	18	85SU0B19018SRC	SU-SRC-ECO19-018	18	56,96
22	20	1/2"	21,3	15	19	22	85SU0B19022SRC	SU-SRC-ECO19-022	36	59,64
28	25	3/4"	26,9	20	19	28	85SU0B19028SRC	SU-SRC-ECO19-028	30	63,94
35	32	1"	33,7	25	19	35	85SU0B19035SRC	SU-SRC-ECO19-035	20	72,37
42	40	1+1/4"	42,4	32	19	42	85SU0B19042SRC	SU-SRC-ECO19-042	18	82,43
		1+1/2"	48,3	40	19	48	85SU0B19048SRC	SU-SRC-ECO19-048	16	90,85
54	50		54		19	54	85SU0B19054SRC	SU-SRC-ECO19-054	16	98,56
		2"	60,3	50	19	60	85SU0B19060SRC	SU-SRC-ECO19-060	26	106,83
64			63,5		19	64	85SU0B19064SRC	SU-SRC-ECO19-064	24	110,58
					19	67	85SU0B19067SRC	SU-SRC-ECO19-067	24	120,83
70			70		19	70	85SU0B19070SRC	SU-SRC-ECO19-070	20	123,65
76,1	65	2+1/2"	76,1	65	19	76	85SU0B19076SRC	SU-SRC-ECO19-076	18	135,01
80					19	80	85SU0B19080SRC	SU-SRC-ECO19-080	18	149,61
88,9	80	3"	88,9	80	19	89	85SU0B19089SRC	SU-SRC-ECO19-089	14	159,25
		3+1/2"	101,6		19	102	85SU0B19102SRC	SU-SRC-ECO19-102	10	187,63
108	100		108		19	108	85SU0B19108SRC	SU-SRC-ECO19-108	10	201,74
114	100	4"	114,3	100	19	114	85SU0B19114SRC	SU-SRC-ECO19-114	10	216,02
			125		19	125	85SU0B19125SRC	SU-SRC-ECO19-125	4	258,64
133	125		133		19	133	85SU0B19133SRC	SU-SRC-ECO19-133	4	274,42
		5"	139,7	125	19	140	85SU0B19140SRC	SU-SRC-ECO19-140	4	284,22
159	150		160		19	160	85SU0B19160SRC	SU-SRC-ECO19-160	2	341,08

DÄMMDICKE 25 MM

KUPFERROHR CU			EISENROHR FE			Rohrträger Best. Nr.	Artikelnummer	Bestellnummer	Stk/Karton	EUR/Stk
Außen-ø ▼ (mm) ▼	Nennweite ▼ DN ▼	Zoll ▼	Außen-ø ▼ (mm) ▼	Nennweite ▼ DN ▼						
18	15	3/8"	17,2	10	25	18	85SU0B25018SRC	SU-SRC-ECO25-018	28	64,48
22	20	1/2"	21,3	15	25	22	85SU0B25022SRC	SU-SRC-ECO25-022	22	78,20
28	25	3/4"	26,9	20	25	28	85SU0B25028SRC	SU-SRC-ECO25-028	18	87,30
35	32	1"	33,7	25	25	35	85SU0B25035SRC	SU-SRC-ECO25-035	16	97,89
42	40	1+1/4"	42,4	32	25	42	85SU0B25042SRC	SU-SRC-ECO25-042	16	110,80
		1+1/2"	48,3	40	25	48	85SU0B25048SRC	SU-SRC-ECO25-048	26	123,58
54	50		54		25	54	85SU0B25054SRC	SU-SRC-ECO25-054	24	131,87
		2"	60,3	50	25	60	85SU0B25060SRC	SU-SRC-ECO25-060	20	142,04
64			63,5		25	64	85SU0B25064SRC	SU-SRC-ECO25-064	18	150,69
					25	67	85SU0B25067SRC	SU-SRC-ECO25-067	18	159,25
70			70		25	70	85SU0B25070SRC	SU-SRC-ECO25-070	18	164,90
76,1	65	2+1/2"	76,1	65	25	76	85SU0B25076SRC	SU-SRC-ECO25-076	16	174,53
80					25	80	85SU0B25080SRC	SU-SRC-ECO25-080	14	186,74
88,9	80	3"	88,9	80	25	89	85SU0B25089SRC	SU-SRC-ECO25-089	12	206,02
		3+1/2"	101,6		25	102	85SU0B25102SRC	SU-SRC-ECO25-102	10	240,23
108	100		108		25	108	85SU0B25108SRC	SU-SRC-ECO25-108	8	258,64
114	100	4"	114,3	100	25	114	85SU0B25114SRC	SU-SRC-ECO25-114	8	269,96
			125		25	125	85SU0B25125SRC	SU-SRC-ECO25-125	4	287,07
133	125		133		25	133	85SU0B25133SRC	SU-SRC-ECO25-133	4	326,87
		5"	139,7	125	25	140	85SU0B25140SRC	SU-SRC-ECO25-140	3	349,59
159	150		160		25	160	85SU0B25160SRC	SU-SRC-ECO25-160	-	400,84



K-FLEX® ▶ SRC ECO ROHRTRÄGER

K-FLEX®SRC ECO ROHRTRÄGER ▶

DÄMMDICKE 32 MM

KUPFERROHR CU

EISENROHR FE

Außen-ø ▼ (mm) ▼	Nennweite ▼ DN ▼	Zoll ▼	Außen-ø ▼ (mm) ▼	Nennweite ▼ DN ▼	Rohrträger Best. Nr. ▼	▼ Artikelnummer ▼	▼ Bestellnummer ▼	▼ Stk/Karton ▼	▼ EUR/Stk ▼	
18	15	3/8"	17,2	10	32	18	85SU0B32018SRC	SU-SRC-ECO32-018	16	88,06
22	20	1/2"	21,3	15	32	22	85SU0B32022SRC	SU-SRC-ECO32-022	16	90,89
28	25	3/4"	26,9	20	32	28	85SU0B32028SRC	SU-SRC-ECO32-028	16	96,57
35	32	1"	33,7	25	32	35	85SU0B32035SRC	SU-SRC-ECO32-035	26	108,01
42	40	1+1/4"	42,4	32	32	42	85SU0B32042SRC	SU-SRC-ECO32-042	20	120,78
		1+1/2"	48,3	40	32	48	85SU0B32048SRC	SU-SRC-ECO32-048	18	133,57
54	50	2"	54	32	32	54	85SU0B32054SRC	SU-SRC-ECO32-054	18	144,93
			60,3	50	32	60	85SU0B32060SRC	SU-SRC-ECO32-060	16	153,51
64			63,5	32	32	64	85SU0B32064SRC	SU-SRC-ECO32-064	14	166,49
					32	67	85SU0B32067SRC	SU-SRC-ECO32-067	12	169,13
70			70	32	32	70	85SU0B32070SRC	SU-SRC-ECO32-070	12	174,53
76,1	65	2+1/2"	76,1	65	32	76	85SU0B32076SRC	SU-SRC-ECO32-076	10	200,28
80					32	80	85SU0B32080SRC	SU-SRC-ECO32-080	10	207,04
88,9		3+1/2"	101,6		32	102	85SU0B32102SRC	SU-SRC-ECO32-102	8	252,93
			108	100		32	108	85SU0B32108SRC	SU-SRC-ECO32-108	8
114	100	4"	114,3	100	32	114	85SU0B32114SRC	SU-SRC-ECO32-114	8	287,08
			125		32	125	85SU0B32125SRC	SU-SRC-ECO32-125	3	331,04
133	125	5"	133		32	133	85SU0B32133SRC	SU-SRC-ECO32-133	2	341,10
			139,7	125	32	140	85SU0B32140SRC	SU-SRC-ECO32-140	2	366,12
159	150		160		32	160	85SU0B32160SRC	SU-SRC-ECO32-160	1	429,11

ROHRTRÄGER UND KÄLTEROHRSCHELLEN



K-FLEX® ECO ALU NET ▶ ROHRTRÄGER										
KUPFERROHR CU			EISENROHR FE		DÄMMDICKE 13 MM					
Außen-ø ▼ (mm) ▼	Nennweite ▼ DN ▼	Zoll ▼	Außen-ø ▼ (mm) ▼	Nennweite ▼ DN ▼	Rohrträger Best. Nr. ▼	Artikelnummer ▼	Bestellnummer ▼	Stk/Karton ▼	EUR/Stk ▼	
10	8	1/8"	10,2	6	13	10	85SULB13010AN	SU-ECO13-010/ALUNET	50*	20,07
12	10				13	12	85SULB13012AN	SU-ECO13-012/ALUNET	50*	23,14
15	10	1/4"	13,5	8	13	15	85SULB13015AN	SU-ECO13-015/ALUNET	40	27,38
18	15	3/8"	17,2	10	13	18	85SULB13018AN	SU-ECO13-018/ALUNET	32	28,43
22	20	1/2"	21,3	15	13	22	85SULB13022AN	SU-ECO13-022/ALUNET	32	29,75
28	25	3/4"	26,9	20	13	28	85SULB13028AN	SU-ECO13-028/ALUNET	40	35,18
35	32	1"	33,7	25	13	35	85SULB13035AN	SU-ECO13-035/ALUNET	30	41,38
42	40	1+1/4"	42,4	32	13	42	85SULB13042AN	SU-ECO13-042/ALUNET	46	45,86
		1+1/2"	48,3	40	13	48	85SULB13048AN	SU-ECO13-048/ALUNET	34	46,03
54	50		54		13	54	85SULB13054AN	SU-ECO13-054/ALUNET	32	52,08
					13	57	85SULB13057AN	SU-ECO13-057/ALUNET	28	56,09
		2"	60,3	50	13	60	85SULB13060AN	SU-ECO13-060/ALUNET	56	60,47
64			63,5		13	64	85SULB13064AN	SU-ECO13-064/ALUNET	48	66,81
70			70		13	70	85SULB13070AN	SU-ECO13-070/ALUNET	44	71,70
76,1	65	2+1/2"	76,1	65	13	76	85SULB13076AN	SU-ECO13-076/ALUNET	40	76,50
88,9	80	3"	88,9	80	13	89	85SULB13089AN	SU-ECO13-089/ALUNET	30	95,19
		3+1/2"	101,6		13	102	85SULB13102AN	SU-ECO13-102/ALUNET	22	127,41
108	100		108		13	108	85SULB13108AN	SU-ECO13-108/ALUNET	22	127,72
114	100	4"	114,3	100	13	114	85SULB13114AN	SU-ECO13-114/ALUNET	18	127,76
133	125		133		13	133	85SULB13133AN	SU-ECO13-133/ALUNET	14	209,68
		5"	139,7	125	13	140	85SULB13140AN	SU-ECO13-140/ALUNET	14	217,31
159	150		160		13	160	85SULB13160AN	SU-ECO13-160/ALUNET	12	255,66
					13	168	85SULB13168AN	SU-ECO13-168/ALUNET	12	270,92
		8"	219	200	13	219	85SULB13219AN	SU-ECO13-219/ALUNET	4*	328,32
		10"	273		13	273	85SULB13273AN	SU-ECO13-273/ALUNET	4*	384,44
KUPFERROHR CU			EISENROHR FE		DÄMMDICKE 19 MM					
Außen-ø ▼ (mm) ▼	Nennweite ▼ DN ▼	Zoll ▼	Außen-ø ▼ (mm) ▼	Nennweite ▼ DN ▼	Rohrträger Best. Nr. ▼	Artikelnummer ▼	Bestellnummer ▼	Stk/Karton ▼	EUR/Stk ▼	
10	8	1/8"	10,2	6	19	10	85SULB19010AN	SU-ECO19-010/ALUNET	32*	31,24
12	10				19	12	85SULB19012AN	SU-ECO19-012/ALUNET	28*	33,49
15	10	1/4"	13,5	8	19	15	85SULB19015AN	SU-ECO19-015/ALUNET	22	35,68
18	15	3/8"	17,2	10	19	18	85SULB19018AN	SU-ECO19-018/ALUNET	20	36,34
22	20	1/2"	21,3	15	19	22	85SULB19022AN	SU-ECO19-022/ALUNET	32	39,84
28	25	3/4"	26,9	20	19	28	85SULB19028AN	SU-ECO19-028/ALUNET	24	45,86
35	32	1"	33,7	25	19	35	85SULB19035AN	SU-ECO19-035/ALUNET	38	51,92
42	40	1+1/4"	42,4	32	19	42	85SULB19042AN	SU-ECO19-042/ALUNET	32	60,47
		1+1/2"	48,3	40	19	48	85SULB19048AN	SU-ECO19-048/ALUNET	28	60,59
54	50		54		19	54	85SULB19054AN	SU-ECO19-054/ALUNET	48	72,88
					19	57	85SULB19057AN	SU-ECO19-057/ALUNET	48	72,97
		2"	60,3	50	19	60	85SULB19060AN	SU-ECO19-060/ALUNET	44	73,19
64			63,5		19	64	85SULB19064AN	SU-ECO19-064/ALUNET	40	82,23
70			70		19	70	85SULB19070AN	SU-ECO19-070/ALUNET	30	88,52
76,1	65	2+1/2"	76,1	65	19	76	85SULB19076AN	SU-ECO19-076/ALUNET	30	95,51
88,9	80	3"	88,9	80	19	89	85SULB19089AN	SU-ECO19-089/ALUNET	26	95,94
		3+1/2"	101,6		19	102	85SULB19102AN	SU-ECO19-102/ALUNET	22	127,76
108	100		108		19	108	85SULB19108AN	SU-ECO19-108/ALUNET	18	128,32
114	100	4"	114,3	100	19	114	85SULB19114AN	SU-ECO19-0114/ALUNET	16	128,65
133	125		133		19	133	85SULB19133AN	SU-ECO19-0133/ALUNET	12	244,15
		5"	139,7	125	19	140	85SULB19140AN	SU-ECO19-0140/ALUNET	12	255,66
159	150		160		19	160	85SULB19160AN	SU-ECO19-0160/ALUNET	8	268,52
					19	168	85SULB19168AN	SU-ECO19-0168/ALUNET	8	277,98
		8"	219	200	19	219	85SULB19219AN	SU-ECO19-0219/ALUNET	4*	346,20
		10"	273		19	273	85SULB19273AN	SU-ECO19-0273/ALUNET	2*	403,76

Länge des Isolierträgers: 50 mm für Durchmesser < 133 mm und 100 mm für Durchmesser ≥ 133 mm
 * Nicht standardmäßige Artikel bereits hergestellt - Andere nicht standardmäßige Artikel können auf Anfrage hergestellt werden



K-FLEX® ECO ALU NET ▶ ROHRTRÄGER										
KUPFERROHR CU			EISENROHR FE			DÄMMDICKE 25 MM				
Außen-ø (mm) ▼	Nennweite DN ▼	Zoll ▼	Außen-ø (mm) ▼	Nennweite DN ▼	Rohrträger Best. Nr. ▼	Artikelnummer ▼	Bestellnummer ▼	Stk/Karton ▼	EUR/Stk ▼	
10	8	1/8"	10,2	6	25	10	85SULB25010AN	SU-ECO25-010/ALUNET	32*	36,07
12	10				25	12	85SULB25012AN	SU-ECO25-012/ALUNET	28*	36,17
15	10	1/4"	13,5	8	25	15	85SULB25015AN	SU-ECO25-015/ALUNET	24	39,33
18	15	3/8"	17,2	10	25	18	85SULB25018AN	SU-ECO25-018/ALUNET	24	39,84
22	20	1/2"	21,3	15	25	22	85SULB25022AN	SU-ECO25-022/ALUNET	38	44,81
28	25	3/4"	26,9	20	25	28	85SULB25028AN	SU-ECO25-028/ALUNET	32	52,08
35	32	1"	33,7	25	25	35	85SULB25035AN	SU-ECO25-035/ALUNET	26	60,59
42	40	1+1/4"	42,4	32	25	42	85SULB25042AN	SU-ECO25-042/ALUNET	22	60,72
		1+1/2"	48,3	40	25	48	85SULB25048AN	SU-ECO25-048/ALUNET	44	72,96
54	50		54		25	54	85SULB25054AN	SU-ECO25-054/ALUNET	40	73,10
					25	57	85SULB25057AN	SU-ECO25-057/ALUNET		82,13
		2"	60,3	50	25	60	85SULB25060AN	SU-ECO25-060/ALUNET	36	92,00
64			63,5		25	64	85SULB25064AN	SU-ECO25-064/ALUNET	30	106,43
70			70		25	70	85SULB25070AN	SU-ECO25-070/ALUNET	28	117,76
76,1	65	2+1/2"	76,1	65	25	76	85SULB25076AN	SU-ECO25-076/ALUNET	24	126,56
88,9	80	3"	88,9	80	25	89	85SULB25089AN	SU-ECO25-089/ALUNET	22	127,10
		3+1/2"	101,6		25	102	85SULB25102AN	SU-ECO25-102/ALUNET		128,03
108	100		108		25	108	85SULB25108AN	SU-ECO25-108/ALUNET	16	185,64
114	100	4"	114,3	100	25	114	85SULB25114AN	SU-ECO25-114/ALUNET	12	186,56
133	125		133		25	133	85SULB25133AN	SU-ECO25-133/ALUNET	12	280,19
		5"	139,7	125	25	140	85SULB25140AN	SU-ECO25-140/ALUNET	12	306,70
159	150		160		25	160	85SULB25160AN	SU-ECO25-160/ALUNET	8	332,23
					25	168	85SULB25168AN	SU-ECO25-168/ALUNET	6	336,44
		8"	219	200	25	219	85SULB25219AN	SU-ECO25-219/ALUNET	4	404,64
		10"	273		25	273	85SULB25273AN	SU-ECO25-273/ALUNET	2	472,12
KUPFERROHR CU			EISENROHR FE			DÄMMDICKE 32 MM				
Außen-ø (mm) ▼	Nennweite DN ▼	Zoll ▼	Außen-ø (mm) ▼	Nennweite DN ▼	Rohrträger Best. Nr. ▼	Artikelnummer ▼	Bestellnummer ▼	Stk/Karton ▼	EUR/Stk ▼	
10	8	1/8"	10,2	6	32	10	85SULB32010AN	SU-ECO32-010/ALUNET	18	57,28
12	10				32	12	85SULB32012AN	SU-ECO32-012/ALUNET	18	59,11
15	10	1/4"	13,5	8	32	15	85SULB32015AN	SU-ECO32-015/ALUNET	18	60,67
18	15	3/8"	17,2	10	32	18	85SULB32018AN	SU-ECO32-018/ALUNET	28	62,40
22	20	1/2"	21,3	15	32	22	85SULB32022AN	SU-ECO32-022/ALUNET	24	62,49
28	25	3/4"	26,9	20	32	28	85SULB32028AN	SU-ECO32-028/ALUNET	24	74,71
35	32	1"	33,7	25	32	35	85SULB32035AN	SU-ECO32-035/ALUNET	18	93,53
42	40	1+1/4"	42,4	32	32	42	85SULB32042AN	SU-ECO32-042/ALUNET	40	93,71
		1+1/2"	48,3	40	32	48	85SULB32048AN	SU-ECO32-048/ALUNET	30	94,08
54	50		54		32	54	85SULB32054AN	SU-ECO32-054/ALUNET	30	124,86
					32	57	85SULB32057AN	SU-ECO32-057/ALUNET	28	124,96
		2"	60,3	50	32	60	85SULB32060AN	SU-ECO32-060/ALUNET	26	125,19
64			63,5		32	64	85SULB32064AN	SU-ECO32-064/ALUNET	24	153,80
70			70		32	70	85SULB32070AN	SU-ECO32-070/ALUNET	22	168,22
76,1	65	2+1/2"	76,1	65	32	76	85SULB32076AN	SU-ECO32-076/ALUNET	22	184,00
88,9	80	3"	88,9	80	32	89	85SULB32089AN	SU-ECO32-089/ALUNET	16	184,39
		3+1/2"	101,6		32	102	85SULB32102AN	SU-ECO32-102/ALUNET	12	185,67
108	100		108		32	108	85SULB32108AN	SU-ECO32-108/ALUNET	12	186,04
114	100	4"	114,3	100	32	114	85SULB32114AN	SU-ECO32-114/ALUNET	12	186,13
133	125		133		32	133	85SULB32133AN	SU-ECO32-133/ALUNET	8	299,65
		5"	139,7	125	32	140	85SULB32140AN	SU-ECO32-140/ALUNET	8	328,48
159	150		160		32	160	85SULB32160AN	SU-ECO32-160/ALUNET	6	357,87
					32	168	85SULB32168AN	SU-ECO32-168/ALUNET	6	430,65
		8"	219	200	32	219	85SULB32219AN	SU-ECO32-219/ALUNET	4	503,02
		10"	273		32	273	85SULB32273AN	SU-ECO32-273/ALUNET	2	605,58

Länge des Isolierträgers: 50 mm für Durchmesser < 133 mm und 100 mm für Durchmesser ≥ 133 mm
 * Nicht standardmäßige Artikel bereits hergestellt - Andere nicht standardmäßige Artikel können auf Anfrage hergestellt werden



K-FLEX® ECO ALU NET ▶ ROHRTRÄGER										
KUPFERROHR CU			EISENROHR FE		DÄMMDICKE 38 MM					
Außen-ø (mm)	Nennweite DN	Zoll	Außen-ø (mm)	Nennweite DN	Rohrträger Best. Nr.	Artikelnummer	Bestellnummer	Stk/Karton	EUR/Stk	
18	15	3/8"	17,2	10	38	18	85SULB38018AN	SU-ECO38-018/ALUNET	-	75,34
		2"	60,3	50	38	60	85SULB38060AN	SU-ECO38-060/ALUNET	-	161,06
					38	73	85SULB38073AN	SU-ECO38-073/ALUNET	-	230,90
76,1	65	2+1/2"	76,1	65	38	76	85SULB38076AN	SU-ECO38-076/ALUNET	-	244,64
88,9	80	3"	88,9	80	38	89	85SULB38089AN	SU-ECO38-089/ALUNET	-	286,48
114	100	4"	114,3	100	38	114	85SULB38114AN	SU-ECO38-114/ALUNET	-	371,91
					38	168	85SULB38168AN	SU-ECO38-168/ALUNET	-	494,72
KUPFERROHR CU			EISENROHR FE		DÄMMDICKE 50 MM					
Außen-ø (mm)	Nennweite DN	Zoll	Außen-ø (mm)	Nennweite DN	Rohrträger Best. Nr.	Artikelnummer	Bestellnummer	Stk/Karton	EUR/Stk	
35	32	1"	33,7	25	50	35	85SULB50035AN	SU-ECO50-035/ALUNET	-	158,56

Länge des Isolierträgers: 50 mm für Durchmesser < 133 mm und 100 mm für Durchmesser ≥ 133 mm
 * Nicht standardmäßige Artikel bereits hergestellt - Andere nicht standardmäßige Artikel können auf Anfrage hergestellt werden

K-FLEX® ECO ALU
Rohrträger
 Für vorgefertigte
 Formzuschnitte und weitere
 Informationen, kontaktieren
 Sie uns über
sales-dach@kfex.com

K-FLEX®

K-BOX





K-FLEX® K-BOX

- ▶ Das Isolieren von Elementen wie Flanschen, Ventilen und Kupplungen ist eine zeitraubende Herausforderung für den Isolierer. Die Lösung heißt K-BOX aus dem Hause K-FLEX®.
- ▶ Zeitsparend
- ▶ Passgenau
- ▶ Technisch sicher und optisch perfekt

Montagevideo



TECHNISCHE DATEN



K-FLEX® K-BOX ▶ TECHNISCHE DATEN	
▼ Eigenschaft ▼	▼ Werte ▼
Isoliermaterial	K-FLEX® ST
Anwendungstemperaturen	K-BOX D: von 0 °C bis +85 °C K-BOX: von -45 °C bis +85 °C
Lagerung	Bei +10 °C bis +30 °C
Wärmeleitfähigkeit λ W/(m•K)	0,036 W/mK bei 0 °C
Wasserdampfdiffusionswiderstand μ	≥ 7000
Korrosionsrisiko	pH neutral (7)
Schimmel- und Pilzbeständigkeit	Gut (frei von Triclosan)
Geruch	Neutral
Farbe	Schwarz
Anwendungsbereich	Innen

K-FLEX® behält sich das Recht vor, die Daten und die technischen Eigenschaften ohne Vorankündigung zu ändern.

K-FLEX® K-BOX

BASIS-PRODUKTPALETTE

Die K-FLEX® K-BOX Isolierkappen stehen für zahlreiche Armaturen, Ventile, Flansche und Kupplungen zur Verfügung. Weitere Dimensionen und Sonderanfertigungen gem. 3D-Vorlage eines zu isolierenden Elements sind möglich.

Produktvarianten: Neben der revisionierbaren Standardversion K-BOX D steht auf Anfrage auch eine Variante zur Verklebung zur Verfügung (K-BOX).

07

Standardversion K-BOX D (revisionierbar) mit IC CLAD-Ummantelung

K-BOX

Verbindungsstelle für
Isolierschlauch mit versetzten
Fugen

Premium-Isolierung K-FLEX® ST

Klettverschluss

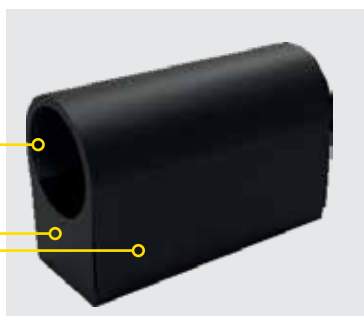

Temperaturanwendungsbereich: von 0 °C bis 85 °C

Premium-Isolierung K-FLEX® ST

Position Fitting

Selbstklebebeschichtung

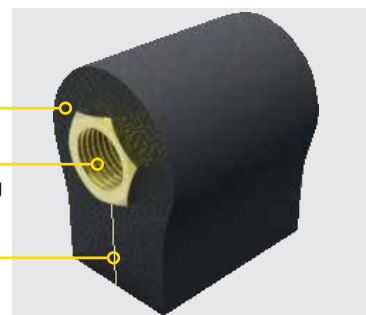

Temperaturanwendungsbereich: von -45 °C bis 85 °C



K-FLEX® K-BOX Isolierkappen werden passgenau für Armaturen, Ventile, Flansche und Kupplungen entwickelt, sodass Luftspalt zwischen Ventil und Isolierung vermieden wird. Dies ist ein großer Vorteil, insbesondere bei Wechseltemperaturen.. Die geschlossenzellige Struktur des verwendeten Premium-Isoliermaterials K-FLEX® ST kombiniert dabei hohe Dämmleistung mit einem hervorragenden Wasserdampfdiffusionswiderstand.

- ▶ besonders geeignet für Kälte- und Wechseltemperatur-Anwendungen
- ▶ zeitsparend bei Montage- und Revisionsarbeiten
- ▶ einfach, schnell und sicher in der Anwendung
- ▶ passgenau
- ▶ hochwertige Qualität, auch optisch ansprechend
- ▶ hergestellt in der EU

K-FLEX® K-BOX ▶ PRODUKTPALETTE			
	▼ Bauart ▼	▼ Dämmdicke ▼	▼ DN ▼
K-FLEX® K-BOX D	für Bauteile mit Gewinde für Bauteile mit Flansch	von 19 bis 40 mm von 32 bis 50 mm	15 bis 65 40 bis 150
K-FLEX® K-BOX	für Bauteile mit Gewinde für Bauteile mit Flansch	von 19 bis 40 mm von 32 bis 50 mm	15 bis 65 40 bis 150

K-FLEX® K-BOX

ZUBEHÖR

07



K-FLEX® ALU TAPES



K-FLEX® ALU SCHWARZ CW TAPES





K-FLEX® ST ELASTOMER TAPES





K-FLEX® KLEBER K 467

K-FLEX® K-BOX D ▶ REVISIONIERBARE ISOLIERKAPPEN FÜR ROHRBAUTEILE MIT GEWINDE ODER MIT LÖT- / PRESS- VERBINDUNG



SCHMUTZFÄNGER

	▼ DN ▼	▼ Zoll ▼	Innen ø ▼ (mm) ▼	Dämmdicke ▼ (mm) ▼	▼ Artikelnummer ▼	▼ Bestellnummer ▼	▼ EUR/Stk ▼	
	15	1/2"	22	19	85BXRK19022CBT4	KBOX-FF-015D	93,45	
	20	3/4"	28	19	85BXRK19028CBT4	KBOX-FF-020D	104,75	
	25	1"	35	25	85BXRK25035CBT4	KBOX-FF-025D	156,69	
	32	1 1/4"	42	32	85BXRK32042CBT4	KBOX-FF-032D	185,14	
	40	1 1/2"	48	32	85BXRK32048CBT4	KBOX-FF-040D	219,33	
	50	2"	60	32	85BXRK32060CBT4	KBOX-FF-050D	242,82	



KUGELHAHN

	15	1/2"	22	19	85BXRK19022CBT7	KBOX-BS-015D	57,82	
	20	3/4"	28	19	85BXRK19028CBT7	KBOX-BS-020D	67,04	
	25	1"	35	25	85BXRK25035CBT7	KBOX-BS-025D	74,53	
	32	1 1/4"	42	32	85BXRK32042CBT7	KBOX-BS-032D	94,74	
	40	1 1/2"	48	32	85BXRK32048CBT7	KBOX-BS-040D	97,72	
	50	2"	60	32	85BXRK32060CBT7	KBOX-BS-050D	112,83	
65	2 1/2"	76	40	85BXRK40076CBT7	KBOX-BS-065D	131,02		



STAD STRANGREGULIERVENTIL OHNE SPÜLVENTIL

	15	1/2"	22	19	85BXRK19022CBT0	KBOX-AD-015D	137,30	
	20	3/4"	28	19	85BXRK19028CBT0	KBOX-AD-020D	139,97	
	25	1"	35	25	85BXRK25035CBT0	KBOX-AD-025D	178,68	
	32	1 1/4"	42	32	85BXRK32042CBT0	KBOX-AD-032D	191,01	
	40	1 1/2"	48	32	85BXRK32048CBT0	KBOX-AD-040D	203,34	
	50	2"	60	32	85BXRK32060CBT0	KBOX-AD-050D	276,24	



OVENTROP STRANGREGULIERVENTIL HYDROCONTROL VTR PN16

	15	1/2"	22	19	85BXRK19022CBT9	KBOX-OV-015D	222,99	
	20	3/4"	28	19	85BXRK19028CBT9	KBOX-OV-020D	232,68	
	25	1"	35	25	85BXRK25035CBT9	KBOX-OV-025D	277,12	
	32	1 1/4"	42	32	85BXRK32042CBT9	KBOX-OV-032D	373,79	
	40	1 1/2"	48	32	85BXRK32048CBT9	KBOX-OV-040D	452,27	
	50	2"	60	32	85BXRK32060CBT9	KBOX-OV-050D	464,02	

HONYWELL STRANGREGULIERVENTIL KOMBI 2 + FF

	15	1/2"	22	19	85BXRK19022CBT8	KBOX-HW-015D	173,84	
	20	3/4"	28	19	85BXRK19028CBT8	KBOX-HW-020D	184,10	
	25	1"	35	25	85BXRK25035CBT8	KBOX-HW-025D	230,34	
	32	1 1/4"	42	32	85BXRK32042CBT8	KBOX-HW-032D	267,28	
	40	1 1/2"	48	32	85BXRK32048CBT8	KBOX-HW-040D	306,59	
	50	2"	60	32	85BXRK32060CBT8	KBOX-HW-050D	354,13	

MMA STRANGREGULIERVENTIL TYP STV

	15 - 20	1/2" - 3/4"	22 - 28	19	85BXRK19028CBTA	KBOX-SL-020D	181,47	
	25	1"	35	25	85BXRK25035CBTA	KBOX-SL-025D	183,09	
	32	1 1/4"	42	32	85BXRK32042CBTA	KBOX-SL-032D	226,64	
	40	1 1/2"	48	32	85BXRK32048CBTA	KBOX-SL-040D	292,08	
	50	2"	60	32	85BXRK32060CBTA	KBOX-SL-050D	325,25	

Alle hier aufgeführten Modelle sind auf Anfrage auch in der Ausführung K-BOX erhältlich.
Bitte bestellen Sie die K-BOX frühzeitig, da diese individuell für Ihren Bedarf gefertigt wird.

K-FLEX® K-BOX D ▶ ISOLIERKAPPEN FÜR GEFLANSCHTE ROHRBAUTEILE
FLANSCH ISO PN 16 GEMÄSS EN 1092

	DN	Zoll	Innen ø (mm)	Dämmdicke (mm)	Artikelnummer	Bestellnummer	EUR/Stk
	40	1 1/2	48	32	85BXRK32048CBF1	KBOX-BD-040D	222,56
	50	2"	60	32	85BXRK32060CBF1	KBOX-BD-050D	246,89
	65	2 1/2	76	40	85BXRK40076CBF1	KBOX-BD-065D	273,15
	80	3"	89	40	85BXRK40089CBF1	KBOX-BD-080D	318,20
	100	4"	114	50	85BXRK50114CBF1	KBOX-BD-100D	367,62
	125	5"	140	50	85BXRK50140CBF1	KBOX-BD-125D	417,95
	150	6"	168	50	85BXRK50168CBF1	KBOX-BD-150D	555,85

GUMMIKOMPENSATOR, WIE DILATOFLEX K

	40	1 1/2	48	32	85BXRK32048CBF3	KBOX-DK-040D	328,75
	50	2"	60	32	85BXRK32060CBF3	KBOX-DK-050D	366,75
	65	2 1/2	76	40	85BXRK40076CBF3	KBOX-DK-065D	418,39
	80	3"	89	40	85BXRK40089CBF3	KBOX-DK-080D	474,16
	100	4"	114	50	85BXRK50114CBF3	KBOX-DK-100D	568,16
	125	5"	140	50	85BXRK50140CBF3	KBOX-DK-125D	647,53
	150	6"	168	50	85BXRK50168CBF3	KBOX-DK-150D	834,73

ROHRKUPPLUNG (NUTSYSTEM) TYP 07

	40	1 1/2	48	32	85BXRK32048CBF2	KBOX-CR-040D	258,06
	50	2"	60	32	85BXRK32060CBF2	KBOX-CR-050D	278,16
	65	2 1/2	76	40	85BXRK40076CBF2	KBOX-CR-065D	311,87
	80	3"	89	40	85BXRK40089CBF2	KBOX-CR-080D	351,19
	100	4"	114	50	85BXRK50114CBF2	KBOX-CR-100D	407,55
	125	5"	140	50	85BXRK50140CBF2	KBOX-CR-125D	452,41
	150	6"	168	50	85BXRK50168CBF2	KBOX-CR-150D	565,09

ABSPERRKLAPPE ISO PN 16 GEMÄSS ISO 5211

	40	1 1/2	48	32	-	-	Auf Anfrage
	50	2"	60	32	85BXRK32060CBF5	KBOX-PP-050D	315,24
	65	2 1/2	76	40	85BXRK40076CBF5	KBOX-PP-065D	362,50
	80	3"	89	40	85BXRK40089CBF5	KBOX-PP-080D	381,41
	100	4"	114	50	85BXRK50114CBF5	KBOX-PP-100D	432,49
	125	5"	140	50	85BXRK50140CBF5	KBOX-PP-125D	569,49
	150	6"	168	50	85BXRK50168CBF5	KBOX-PP-150D	723,52

STAF EINREGULIERUNGSVENTIL GEMÄSS ISO 5752 UND EN 558-1

	65	2 1/2	76	40	85BXRK40076CBF0	KBOX-AF-065D	1339,97
	80	3"	89	40	85BXRK40089CBF0	KBOX-AF-080D	1415,51
	100	4"	114	50	85BXRK50114CBF0	KBOX-AF-100D	1615,48
	125	5"	140	50	85BXRK50140CBF0	KBOX-AF-125D	1746,03
	150	6"	168	50	85BXRK50168CBF0	KBOX-AF-150D	2165,91

SCHMUTZFÄNGER ISO PN 16 GEMÄSS DIN 3202 (EN558 SERIE 1)

	50	2"	60	32	85BXRK32060CBF4	KBOX-FB-050D	1085,58
	65	2 1/2	76	40	85BXRK40076CBF4	KBOX-FB-065D	1166,13
	80	3"	89	40	85BXRK40089CBF4	KBOX-FB-080D	1231,57
	100	4"	114	50	85BXRK50114CBF4	KBOX-FB-100D	1487,55
	125	5"	140	50	85BXRK50140CBF4	KBOX-FB-125D	1791,96

HANDRADVENTIL GEMÄSS DIN 3202 (EN 558 SERIE 14)

	65	2 1/2	76	40	85BXRK40076CBF6	KBOX-VC-065D	1018,40
	80	3"	89	40	85BXRK40089CBF6	KBOX-VC-080D	1070,02
	100	4"	114	50	85BXRK50114CBF6	KBOX-VC-100D	1194,74
	125	5"	140	50	85BXRK50140CBF6	KBOX-VC-125D	1348,62
	150	6"	168	50	-	-	Auf Anfrage

Alle hier aufgeführten Modelle sind auf Anfrage auch in der Ausführung K-BOX erhältlich.
Bitte bestellen Sie die K-BOX frühzeitig, da diese individuell für Ihren Bedarf gefertigt wird.

K-FLEX[®] **TAPES**

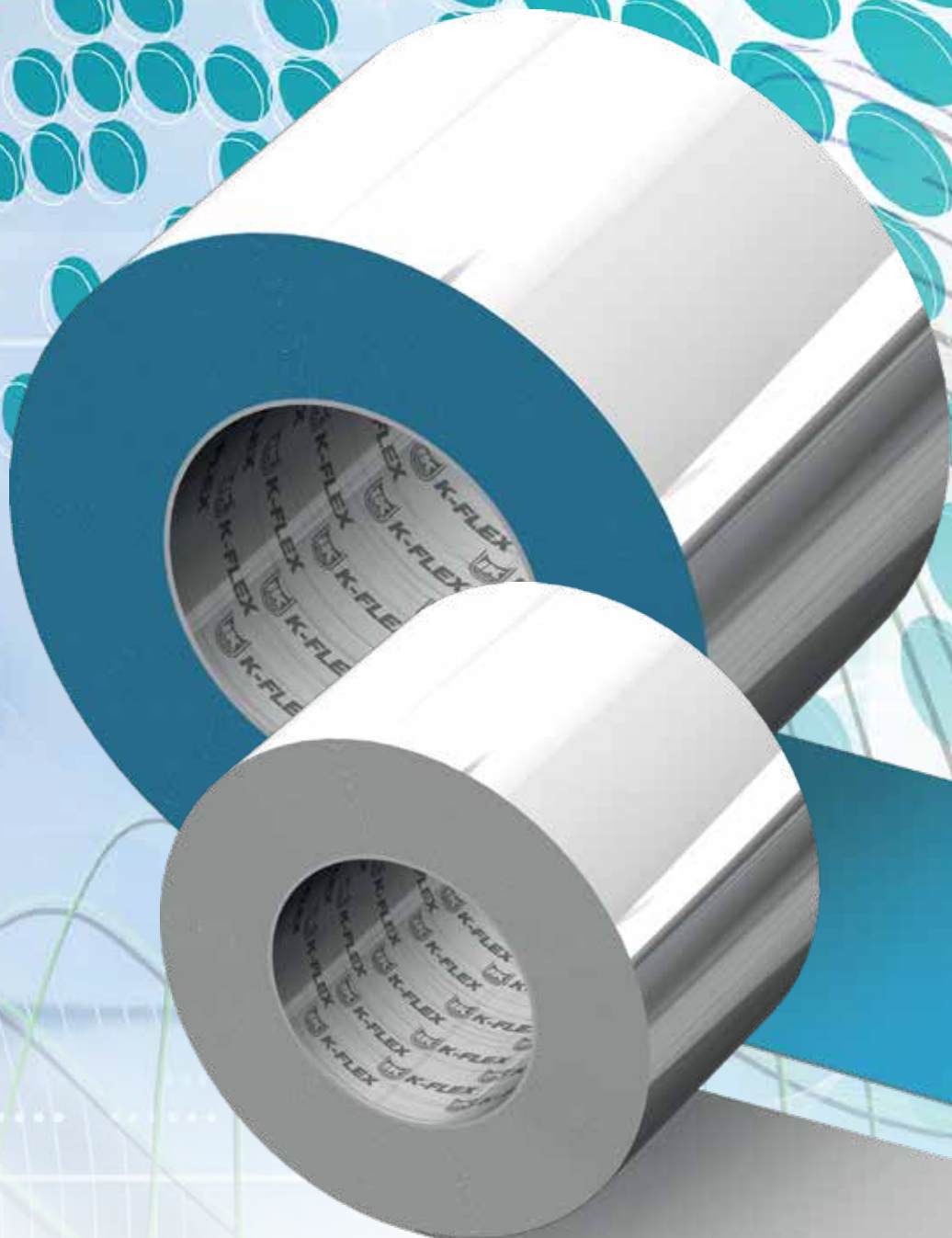













K-FLEX® TAPES

- ▶ Klebebänder und Bänder für Sanitär, Heizung, Klima, technische Isolierung, Lüftung, Industrie und weitere

VERPACKUNGS- UND TRANSPORTÜBERSICHT

TAPES (BÄNDER UND KLEBEBÄNDER)

KARTONS	PRODUKTE	KARTONMASSE IN CM			KARTONS/ PALETTE	PALETTENMASSE IN CM			PALETTEN/ LKW	PALETTE
		LÄNGE	BREITE	HÖHE	MAX. ANZAHL	LÄNGE	BREITE	HÖHE	MAX. ANZAHL	
	K-FLEX® ALU AA TAPE - 50 m	24	24	31	24	120	80	110	33	
	ALU AA TAPE - 100 m	29,5	29,5	32,5	72	97	97	200	-	
	K-FLEX® ALU AR TAPE	30	30	31	72	-	-	-	-	
	K-FLEX® ALU-KRAFT TAPE	30	30	31	72	-	-	-	-	
	K-FLEX® ST ELASTOMER TAPE	64	28	28	96	120	80	180	33	
	H ELASTOMER TAPE	64	28	28	24	120	80	180	33	
	K-FLEX® H ELASTOMER TAPE	64	28	28	24	120	80	180	33	

08

VERPACKUNGS- UND TRANSPORTÜBERSICHT

KARTONS	PRODUKTE	KARTONMASSE IN CM			KARTONS/ PALETTE	PALETTENMASSE IN CM			PALETTEN/ LKW	PALETTE
		LÄNGE	BREITE	HÖHE	MAX. ANZAHL	LÄNGE	BREITE	HÖHE	MAX. ANZAHL	
	K-FLEX® ECO ELASTOMER TAPE	64	28	28	24	120	80	180	-	
	K-FLEX® SOLAR HT ELASTOMER TAPE	64	28	28	24	120	80	180	-	
	K-FLEX® COLOR ELASTOMER TAPE	64	28	28	24	120	80	180	-	
	K-FLEX® PANZER-TAPE GEWEBEBAND	24	24	31	96	97	97	200	-	
	K-FLEX® BUTYL-TAPE 50 mm	15	29	32	40	120	80	143	-	
	K-FLEX® BUTYL-TAPE 100 mm	15	29	32	40	120	80	143	-	
	K-FLEX® PVC 070 TAPE	21	15	17	24	120	80	140	-	

Wichtiger Hinweis: die Transportmengen sind für komplette LKW-Ladungen kalkuliert. Sie können je nach LKW-Größe abweichen. Bitte informieren Sie sich bei unserem Customer Service über die für Ihren jeweiligen Auftrag gültigen Transportmengen.

K-FLEX®

ALU AA CW TAPES



**Klebekraft
auf Stahl
20 N / 25 mm**

- ▶ PE-Liner innen, ALU außen
- ▶ In Breiten 50 - 75 - 100 mm erhältlich

Rein-Aluminiumfolie, kombiniert mit stark haftendem Acrylatkleber für extreme Witterungsbedingungen. Die Klebefläche ist wahlweise mit einem leicht abzulösenden Silikonpapier oder einer silikonisierten PE-Abziehfolie geschützt. Kaltwetter-Version (für niedrige Temperaturen).

FUNKTIONEN

- ▶ Aluminiumfolie mit exzellenter Wärme- und Licht-Reflexion
- ▶ Hochwertiger Kleber mit intensiver Haftung für dauerhafte Nahtverklebungen und Verbindungen alu-kaschierter Dämmsysteme an Klimakanälen und Rohrleitungen
- ▶ Guter Alterungswiderstand
- ▶ Geeignet für Innen- und Außenanwendungen
- ▶ Hervorragende Leistung als Wasserdampfbremse

ANWENDUNGEN

Insbesondere für die Verklebung von Schnittstellen von alu-kaschierten Dämmsystemen an Kanälen, Behältern und Rohrleitungen. Allgemeine Verwendung: Befestigung, Reparatur, Abdichtung und Abdeckung im Innen- und Außenbereich.

LAGERUNGSHINWEIS

12 Monate bei Lagerung bei 21 °C und 50 % relativer Luftfeuchtigkeit ohne direkte Sonneneinstrahlung.

VERARBEITUNGSHINWEIS

Klebefläche muss sauber, trocken und frei von Fett, Öl oder sonstigen Verschmutzungen sein.

Es ist wichtig, dass der Anwender vorab prüft, ob die Produkte für den Verwendungszweck und für die Anwendungsmethode geeignet sind. Gute Ergebnisse werden erzielt, wenn die Produkte mit angemessenem Druck auf einer sauberen, trockenen Oberfläche bei einer Temperatur zwischen +10 °C und etwa +40 °C angewandt werden.

TAPES (BÄNDER UND KLEBEBÄNDER)

08

K-FLEX® ALU AA CW TAPE ▶ TECHNISCHE DATEN

▼ Eigenschaft ▼	K-FLEX® ALU ▼ AA 130 CW ▼	K-FLEX® ALU ▼ AA 130 PLUS CW ▼	K-FLEX® ALU ▼ AA 140 CW ▼	K-FLEX® ALU ▼ AA 150 CW ▼	▼ Referenzstd. ▼
Trägerdicke	25 Mikrometer (0,025 mm)	30 Mikrometer (0,030 mm)	40 Mikrometer (0,040 mm)	50 Mikrometer (0,050 mm)	PSTC-133 / ASTM D 3652
Gesamtdicke	87 Mikrometer (0,087 mm)	92 Mikrometer (0,092 mm)	102 Mikrometer (0,102 mm)	112 Mikrometer (0,112 mm)	PSTC-133 / ASTM D 3652
Klebekraft auf Stahl	20 N / 25 mm	20 N / 25 mm	20 N / 25 mm	20 N / 25 mm	PSTC-101 / ASTM D 3330
Rolling Ball Hafttest	5 cm	5 cm	5 cm	5 cm	PSTC-6 / ASTM D 3121
Zugfestigkeit	40 N / 25 mm	45 N / 25 mm	55 N / 25 mm	75 N / 25 mm	PSTC-131 / ASTM D 3759
Dehnung	3.0 %	3.0 %	3.0 %	3.0 %	PSTC-131 / ASTM D 3759
Anwendungstemperatur	-35 ~ +120 °C	-35 ~ +120 °C	-35 ~ +120 °C	-35 ~ +120 °C	

Die oben genannten physikalischen Eigenschaften der Produkte wurden durch Test-Methoden technischer Überwachungsorganisationen sowie durch Qualitätssicherungs- und technische Kundendienstabteilungen definiert und sind keine Gewähr für die Produktleistung. Individuelle Klebebänder können von diesen Parametern abweichen. Der Benutzer muss bei allen Anwendungen vorab prüfen, ob das Produkt für den besonderen Verwendungszweck und die Anwendungsmethode geeignet ist.

K-FLEX® behält sich das Recht vor, die Daten und die technischen Eigenschaften ohne Vorankündigung zu ändern.

K-FLEX® TAPES ▶ ALU AA CW

K-FLEX® ALU AA 130 CW TAPES

Träger: ALU, glatt	Liner	Gesamtdicke	Breite (mm)	Länge (m)	Artikelnummer	Bestellnummer	Rollen/Karton	Verfügbarkeit	EUR/Rolle
Dicke 25 micron	Silikonpapier	87 micron	50	50	85NRCL50050AA25	TAPE-AA130-5050	24	Auf Anfrage	33,90
Dicke 25 micron	Silikonpapier	87 micron	75	50	85NRCL75050AA25	TAPE-AA130-5075	16	Auf Anfrage	50,79
Dicke 25 micron	Silikonpapier	87 micron	100	50	85NRCLA0050AA25	TAPE-AA130-50100	12	Auf Anfrage	67,91

K-FLEX® ALU AA 130 PLUS CW TAPES

Träger: ALU, glatt	Liner	Gesamtdicke	Breite (mm)	Länge (m)	Artikelnummer	Bestellnummer	Rollen/Karton	Verfügbarkeit	EUR/Rolle
Dicke 30 micron	Silikonpapier	92 micron	50	50	85NRCL50050AA30	TAPE-AA130P-5050	24	Auf Anfrage	35,37
Dicke 30 micron	Silikonpapier	92 micron	75	50	85NRCL75050AA30	TAPE-AA130P-5075	16	Auf Anfrage	52,54
Dicke 30 micron	Silikonpapier	92 micron	100	50	85NRCLA0050AA30	TAPE-AA130P-50100	12	Auf Anfrage	69,42

K-FLEX® ALU AA 140 CW TAPES

Träger: ALU, glatt	Liner	Gesamtdicke	Breite (mm)	Länge (m)	Artikelnummer	Bestellnummer	Rollen/Karton	Verfügbarkeit	EUR/Rolle
Dicke 40 micron	Silikonpapier	102 micron	50	50	85NRCL50050AA40	TAPE-AA140-5050	24	Auf Anfrage	42,81
Dicke 40 micron	Silikonpapier	102 micron	75	50	85NRCL75050AA40	TAPE-AA140-5075	16	Auf Anfrage	63,54
Dicke 40 micron	Silikonpapier	102 micron	100	50	85NRCLA0050AA40	TAPE-AA140-50100	12	Auf Anfrage	84,30

K-FLEX® ALU AA 150 CW TAPES

Träger: ALU, glatt	Liner	Gesamtdicke	Breite (mm)	Länge (m)	Artikelnummer	Bestellnummer	Rollen/Karton	Verfügbarkeit	EUR/Rolle
Dicke 50 micron	Silikonpapier	112 micron	50	50	85NRCL50050AA50	TAPE-AA150-5050	24	Auf Anfrage	51,60
Dicke 50 micron	Silikonpapier	112 micron	75	50	85NRCL75050AA50	TAPE-AA150-5075	16	Auf Anfrage	76,81
Dicke 50 micron	Silikonpapier	112 micron	100	50	85NRCLA0050AA50	TAPE-AA150-50100	12	Auf Anfrage	101,88

K-FLEX® ALU AA 130 PE CW TAPE

Träger: ALU, glatt	Liner	Gesamtdicke	Breite (mm)	Länge (m)	Artikelnummer	Bestellnummer	Rollen/Karton	Verfügbarkeit	EUR/Rolle
Dicke 25 micron	PE	87 micron	50	50	850CG020044	TAPE-AA130-5050PE	24	Auf Anfrage	34,93
Dicke 25 micron	PE	87 micron	75	50	850CG020045	TAPE-AA130-5075PE	16	Auf Anfrage	51,84
Dicke 25 micron	PE	87 micron	100	50	850CG020076	TAPE-AA130-50100PE	12	Auf Anfrage	68,51
Dicke 25 micron	PE	87 micron	50	100	850CG020048	TAPE-AA130-10050PE	24	Auf Anfrage	69,85
Dicke 25 micron	PE	87 micron	75	100	850CG020046	TAPE-AA130-10075PE	16	Auf Anfrage	103,63
Dicke 25 micron	PE	87 micron	100	100	850CG020047	TAPE-AA130-100100PE	12	Auf Anfrage	137,01

K-FLEX® ALU AA 130 PE PLUS CW TAPE

Träger: ALU, glatt	Liner	Gesamtdicke	Breite (mm)	Länge (m)	Artikelnummer	Bestellnummer	Rollen/Karton	Verfügbarkeit	EUR/Rolle
Dicke 30 micron	PE	92 micron	50	50	85NRPL50050AA30	TAPE-AA130P-5050PE	24	Auf Anfrage	37,65
Dicke 30 micron	PE	92 micron	75	50	85NRPL75050AA30	TAPE-AA130P-5075PE	16	Auf Anfrage	55,88
Dicke 30 micron	PE	92 micron	100	50	85NRPLA0050AA30	TAPE-AA130P-50100PE	12	Auf Anfrage	73,92
Dicke 30 micron	PE	92 micron	50	100	85NRPL50100AA30	TAPE-AA130P-10050PE	24	Auf Anfrage	75,30
Dicke 30 micron	PE	92 micron	75	100	85NRPL75100AA30	TAPE-AA130P-10075PE	16	Auf Anfrage	111,76
Dicke 30 micron	PE	92 micron	100	100	85NRPLA0100AA30	TAPE-AA130P-100100PE	12	Auf Anfrage	147,84

K-FLEX® ALU AA 140 PE CW TAPES

Träger: ALU, glatt	Liner	Gesamtdicke	Breite (mm)	Länge (m)	Artikelnummer	Bestellnummer	Rollen/Karton	Verfügbarkeit	EUR/Rolle
Dicke 40 micron	PE	102 micron	50	50	85NRPL50050AA40	TAPE-AA140-5050PE	24	Auf Anfrage	45,07
Dicke 40 micron	PE	102 micron	75	50	85NRPL75050AA40	TAPE-AA140-5075PE	16	Auf Anfrage	67,17
Dicke 40 micron	PE	102 micron	100	50	85NRPLA0050AA40	TAPE-AA140-50100PE	12	Auf Anfrage	88,82

K-FLEX® ALU AA 150 PE CW TAPES

Träger: ALU, glatt	Liner	Gesamtdicke	Breite (mm)	Länge (m)	Artikelnummer	Bestellnummer	Rollen/Karton	Verfügbarkeit	EUR/Rolle
Dicke 50 micron	PE	112 micron	50	50	85NRPL50050AA50	TAPE-AA150-5050PE	24	Auf Anfrage	53,86
Dicke 50 micron	PE	112 micron	75	50	85NRPL75050AA50	TAPE-AA150-5075PE	16	Auf Anfrage	80,23
Dicke 50 micron	PE	112 micron	100	50	85NRPLA0050AA50	TAPE-AA150-50100PE	12	Auf Anfrage	106,36

Mindestbestellmenge für Nichtlagerware: 1 Palette (96 Kartons)

K-FLEX® TAPES ▶ ALU AA CW LINER OUTSIDE

K-FLEX® ALU AA 130 PE PLUS CW TAPE

Träger: ALU, glatt	Liner	Gesamtdicke	Breite (mm)	Länge (m)	Artikelnummer	Bestellnummer	Rollen/Karton	Verfügbarkeit	EUR/Rolle
Dicke 30 micron	PE	92 micron	50	100	850CG020148	TAPE-AA130-10050PE/LO	24	Auf Anfrage	Auf Anfrage
Dicke 30 micron	PE	92 micron	75	100	850CG020146	TAPE-AA130-10075PE/LO	16	Auf Anfrage	Auf Anfrage
Dicke 30 micron	PE	92 micron	100	100	850CG020147	TAPE-AA130-100100PE/LO	12	Auf Anfrage	Auf Anfrage

Mindestbestellmenge für Nichtlagerware: 1 Palette (96 Kartons)

K-FLEX®

ALU HA CW TAPES

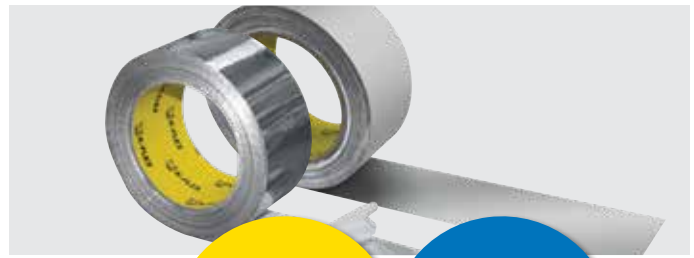

**HIGH
ADHESION**

**Klebekraft
auf Stahl
25 N / 25 mm**

- ▶ Hochleistungs-ALU-Kälte-Klebeband
- ▶ PE-Liner wahlweise innen oder außen
- ▶ Breiten 50 - 75 - 100 mm

Rein-Aluminiumfolie, kombiniert mit besonders stark haftendem Acrylatkleber für extreme Witterungsbedingungen. High-adhesion Klebefläche, wahlweise mit einem leicht abzulösenden Silikonpapier oder einer silikonisierten PE-Abziehfolie geschützt. Kaltwetter-Version (für niedrige Temperaturen).

FUNKTIONEN

- ▶ Extra starke Klebekraft
- ▶ Aluminiumfolie mit exzellenter Wärme- und Licht-Reflexion
- ▶ Hochwertiger Kleber mit intensiver Haftung für dauerhafte Nahtverklebungen und Verbindungen alu-kaschierter Dämmsysteme an Klimakanälen und Rohrleitungen
- ▶ Guter Alterungswiderstand
- ▶ Geeignet für Innen- und Außenanwendungen
- ▶ Hervorragende Leistung als Wasserdampfbremse

ANWENDUNGEN

Insbesondere für die Verklebung von Schnittstellen von alu-kaschierten Dämmsystemen an Kanälen, Behältern und Rohrleitungen. Allgemeine Verwendung: Befestigung, Reparatur, Abdichtung und Abdeckung im Innen- und Außenbereich.

LAGERUNGSHINWEIS

12 Monate bei Lagerung bei 21 °C und 50 % relativer Luftfeuchtigkeit ohne direkte Sonneneinstrahlung.

VERARBEITUNGSHINWEIS

Klebefläche muss sauber, trocken und frei von Fett, Öl oder sonstigen Verschmutzungen sein.

Es ist wichtig, dass der Anwender vorab prüft, ob die Produkte für den Verwendungszweck und für die Anwendungsmethode geeignet sind. Gute Ergebnisse werden erzielt, wenn die Produkte mit angemessenem Druck auf einer sauberen, trockenen Oberfläche bei einer Temperatur zwischen +10 °C und etwa +40 °C angewandt werden.

TAPES (BÄNDER UND KLEBEBÄNDER)

08

K-FLEX® ALU HA CW TAPE ▶ TECHNISCHE DATEN

▼ Eigenschaft ▼	K-FLEX® ALU ▼ HA 130 CW ▼	K-FLEX® ALU ▼ HA 130 PLUS CW ▼	K-FLEX® ALU ▼ HA 140 CW ▼	K-FLEX® ALU ▼ HA 150 CW ▼	▼ Referenzstd. ▼
Trägerdicke	25 Mikrometer (0,025 mm)	30 Mikrometer (0,030 mm)	40 Mikrometer (0,040 mm)	50 Mikrometer (0,050 mm)	PSTC-133 / ASTM D 3652
Gesamtdicke	87 Mikrometer (0,087 mm)	92 Mikrometer (0,092 mm)	102 Mikrometer (0,102 mm)	112 Mikrometer (0,112 mm)	PSTC-133 / ASTM D 3652
Klebekraft auf Stahl	25 N / 25 mm	25 N / 25 mm	25 N / 25 mm	25 N / 25 mm	PSTC-101 / ASTM D 3330
Rolling Ball Hafttest	5 cm	5 cm	5 cm	5 cm	PSTC-6 / ASTM D 3121
Zugfestigkeit	40 N / 25 mm	45 N / 25 mm	55 N / 25 mm	75 N / 25 mm	PSTC-131 / ASTM D 3759
Dehnung	3.0 %	3.0 %	3.0 %	3.0 %	PSTC-131 / ASTM D 3759
Anwendungstemperatur	-35 ~ +120 °C	-35 ~ +120 °C	-35 ~ +120 °C	-35 ~ +120 °C	

Die oben genannten physikalischen Eigenschaften der Produkte wurden durch Test-Methoden technischer Überwachungsorganisationen sowie durch Qualitätssicherungs- und technische Kundendienstabteilungen definiert und sind keine Gewähr für die Produktleistung. Individuelle Klebeblätter können von diesen Parametern abweichen. Der Benutzer muss bei allen Anwendungen vorab prüfen, ob das Produkt für den besonderen Verwendungszweck und die Anwendungsmethode geeignet ist.

K-FLEX® behält sich das Recht vor, die Daten und die technischen Eigenschaften ohne Vorankündigung zu ändern.

K-FLEX® TAPES ▶ HA 130 PE CW TAPES LINER OUTSIDE

K-FLEX® ALU HA 130 PE CW TAPES LINER OUTSIDE

Träger: ALU, glatt	Liner	Gesamtdicke	Breite (mm)	Länge (m)	Artikelnummer	Bestellnummer	Rollen/Karton	Verfügbarkeit	EUR/Rolle
Dicke 25 micron	PE	87 micron	50	100	85NRPL50100H025	TAPE-AA130HA-10050PE/LO	24	Auf Lager	Auf Anfrage
Dicke 25 micron	PE	87 micron	75	100	85NRPL75100H025	TAPE-AA130HA-10075PE/LO	16	Auf Lager	Auf Anfrage
Dicke 25 micron	PE	87 micron	100	100	85NRPLA0100H025	TAPE-AA130HA-100100PE/LO	12	Auf Lager	Auf Anfrage

Mindestbestellmenge für Nichtlagerware: 1 Palette (96 Kartons)

K-FLEX® TAPES ▶ HA 130 CW TAPES

K-FLEX® ALU HA 130 CW TAPES

Träger: ALU, glatt	Liner	Gesamtdicke	Breite (mm)	Länge (m)	Artikelnummer	Bestellnummer	Rollen/Karton	Verfügbarkeit	EUR/Rolle
Dicke 25 micron	PE	87 micron	50	100	85NRPL50100HA25	TAPE-AA130HA-10050PE	24	Auf Anfrage	Auf Anfrage
Dicke 25 micron	PE	87 micron	75	100	85NRPL75100HA25	TAPE-AA130HA-10075PE	16	Auf Anfrage	Auf Anfrage
Dicke 25 micron	PE	87 micron	100	100	85NRPLA0100HA25	TAPE-AA130HA-100100PE	12	Auf Anfrage	Auf Anfrage

K-FLEX® ALU HA 130 PLUS CW TAPES

Träger: ALU, glatt	Liner	Gesamtdicke	Breite (mm)	Länge (m)	Artikelnummer	Bestellnummer	Rollen/Karton	Verfügbarkeit	EUR/Rolle
Dicke 30 micron	Silikonpapier	92 micron	50	50	85NRCL50050HA30	TAPE-HA130P-5050	24	Auf Anfrage	Auf Anfrage
Dicke 30 micron	Silikonpapier	92 micron	75	50	85NRCL75050HA30	TAPE-HA130P-5075	16	Auf Anfrage	Auf Anfrage
Dicke 30 micron	Silikonpapier	92 micron	100	50	85NRCLA0050HA30	TAPE-HA130P-50100	12	Auf Anfrage	Auf Anfrage

Mindestbestellmenge für Nichtlagerware: 1 Palette (96 Kartons)

K-FLEX®

ALU AR CW TAPES



Gitternetzverstärktes Aluminiumklebeband. Die Klebefläche ist mit einem leicht abzulösenden Silikonpapier geschützt. K-FLEX® ALU AR CW TAPE ist mit einem Acrylatkleber ausgestattet und somit auch für kalte Witterungsbedingungen geeignet.

FUNKTIONEN

- ▶ Das gitternetzverstärkte Aluminiumklebeband liefert eine exzellente Wärme- und Licht-Reflexion
- ▶ Hochwertiger Kleber mit starker Haft- und Klebekraft gewährt zuverlässige, dauerhafte und reißfeste Verbindungen und Nahtverklebung an alu-kaschierten Dämmungen für Klimakanäle und Rohrleitungen
- ▶ Die geringe Wasserdampfdurchlässigkeit macht das K-FLEX® ALU AR CW TAPES zu einer exzellenten Wasserdampfbremse

ANWENDUNGEN

Insbesondere für die Verklebung von Schnittstellen von alu-kaschierten Dämmsystemen an Kanälen, Behältern und Rohrleitungen. Kann auch für andere industrielle Anwendungen verwendet werden, bei denen diese Eigenschaften und Vorteile benötigt werden.

LAGERUNGSHINWEIS

12 Monate bei Lagerung bei 21 °C und 50 % relativer Luftfeuchtigkeit ohne direkte Sonneneinstrahlung.

VERARBEITUNGSHINWEIS

Klebefläche muss sauber, trocken und frei von Fett, Öl oder sonstigen Verschmutzungen sein.

Es ist wichtig, dass der Anwender vorab prüft, ob die Produkte für einen bestimmten Verwendungszweck und eine Anwendungsmethode geeignet sind. Gute Ergebnisse werden erzielt, wenn die Produkte mit angemessenem Druck auf einer sauberen, trockenen Oberfläche bei einer Temperatur zwischen +10 °C und etwa +40 °C angewandt werden.

K-FLEX® ALU AR CW TAPE ► TECHNISCHE DATEN

▼ Eigenschaft ▼	K-FLEX® ALU ▼ AR 107 CW ▼	K-FLEX® ALU ▼ AR 107 PLUS CW ▼	K-FLEX® ALU ▼ AR 108 CW ▼	K-FLEX® ALU ▼ AR 108 PLUS CW ▼	▼ Referenzstd. ▼
Trägerdicke	25 Mikrometer (0,025 mm)	30 Mikrometer (0,030 mm)	40 Mikrometer (0,040 mm)	50 Mikrometer (0,050 mm)	PSTC-133 / ASTM D 3652
Klebekraft auf Stahl	15 N / 25 mm	15 N / 25 mm	15 N / 25 mm	15 N / 25 mm	PSTC-101 / ASTM D 3330
Rolling Ball Hafttest	5 cm	5 cm	5 cm	5 cm	PSTC-6 / ASTM D 3121
Zugfestigkeit	100 N / 25 mm	100 N / 25 mm	120 N / 25 mm	120 N / 25 mm	PSTC-131 / ASTM D 3759
Dehnung	3.0 %	3.0 %	3.0 %	3.0 %	PSTC-131 / ASTM D 3759
Anwendungstemperatur	-35 ~ +120 °C	-35 ~ +120 °C	-35 ~ +120 °C	-35 ~ +120 °C	

Die oben genannten physikalischen Eigenschaften der Produkte wurden durch Test-Methoden technischer Überwachungsorganisationen sowie durch Qualitätssicherungs- und technische Kundendienstabteilungen definiert und sind keine Gewähr für die Produktleistung. Individuelle Klebebänder können von diesen Parametern abweichen. Der Benutzer muss bei allen Anwendungen vorab prüfen, ob das Produkt für den besonderen Verwendungszweck und die Anwendungsmethode geeignet ist.

K-FLEX® behält sich das Recht vor, die Daten und die technischen Eigenschaften ohne Vorankündigung zu ändern.

K-FLEX® TAPES ► ALU AR CW

K-FLEX® ALU AR 107 CW TAPE

Träger: ▼ ALU, glatt ▼	▼ Liner ▼	Breite ▼ (mm) ▼	Länge ▼ (m) ▼	▼ Artikelnummer ▼	▼ Bestellnummer ▼	▼ Rollen/Karton ▼	▼ Verfügbarkeit ▼	▼ EUR/Rolle ▼
Dicke 25 micron	Silikonpapier	50	50	85NRCL50050AR25	TAPE-AR107-5050	24	Auf Anfrage	48,22
Dicke 25 micron	Silikonpapier	75	50	85NRCL75050AR25	TAPE-AR107-5075	16	Auf Anfrage	71,89
Dicke 25 micron	Silikonpapier	100	50	85NRCLA0050AR25	TAPE-AR107-50100	12	Auf Anfrage	95,13

K-FLEX® ALU AR 107 PLUS CW TAPE

Träger: ▼ ALU, glatt ▼	▼ Liner ▼	Breite ▼ (mm) ▼	Länge ▼ (m) ▼	▼ Artikelnummer ▼	▼ Bestellnummer ▼	▼ Rollen/Karton ▼	▼ Verfügbarkeit ▼	▼ EUR/Rolle ▼
Dicke 30 micron	Silikonpapier	50	50	85NRCL50050AR30	TAPE-AR107P-5050	24	Auf Anfrage	Auf Anfrage
Dicke 30 micron	Silikonpapier	75	50	85NRCL75050AR30	TAPE-AR107P-5075	16	Auf Anfrage	Auf Anfrage
Dicke 30 micron	Silikonpapier	100	50	85NRCLA0050AR30	TAPE-AR107P-50100	12	Auf Anfrage	Auf Anfrage

K-FLEX® ALU AR 108 CW TAPE

Träger: ▼ ALU, glatt ▼	▼ Liner ▼	Breite ▼ (mm) ▼	Länge ▼ (m) ▼	▼ Artikelnummer ▼	▼ Bestellnummer ▼	▼ Rollen/Karton ▼	▼ Verfügbarkeit ▼	▼ EUR/Rolle ▼
Dicke 40 micron	Silikonpapier	50	50	85NRCL50050AR40	TAPE-AR108-5050	24	Auf Anfrage	Auf Anfrage
Dicke 40 micron	Silikonpapier	75	50	85NRCL75050AR40	TAPE-AR108-5075	16	Auf Anfrage	Auf Anfrage
Dicke 40 micron	Silikonpapier	100	50	85NRCLA0050AR40	TAPE-AR108-50100	12	Auf Anfrage	Auf Anfrage

K-FLEX® ALU AR 108 PLUS CW TAPE

Träger: ▼ ALU, glatt ▼	▼ Liner ▼	Breite ▼ (mm) ▼	Länge ▼ (m) ▼	▼ Artikelnummer ▼	▼ Bestellnummer ▼	▼ Rollen/Karton ▼	▼ Verfügbarkeit ▼	▼ EUR/Rolle ▼
Dicke 50 micron	Silikonpapier	50	50	85NRCL50050AR50	TAPE-AR108P-5050	24	Auf Anfrage	Auf Anfrage
Dicke 50 micron	Silikonpapier	75	50	85NRCL75050AR50	TAPE-AR108P-5075	16	Auf Anfrage	Auf Anfrage
Dicke 50 micron	Silikonpapier	100	50	85NRCLA0050AR50	TAPE-AR108P-50100	12	Auf Anfrage	Auf Anfrage

Mindestbestellmenge für Nichtlagerware: 1 Palette (72 Kartons)

TAPES (BÄNDER UND KLEBEBÄNDER)

08

K-FLEX®

ALU SCHWARZ CW TAPES

ALU WEISSES CW TAPES



Schwarz oder weiß lackierte Aluminiumfolie, kombiniert mit einem Acrylatkleber für extreme Witterungsbedingungen, geschützt durch ein leicht abzulösendes Silikonpapier oder eine silikonisierte Abziehfolie. Kaltwetter-Version (für niedrige Temperaturen).

FUNKTIONEN

- ▶ Lackierte Aluminiumfolie
- ▶ zur farbangepassten Verklebung FSK-beschichteter Lüftungskanäle und Rohrisolierungen.
- ▶ Guter Alterungswiderstand
- ▶ Geeignet für Innen- und Außenanwendungen

ANWENDUNGEN

Zum Verkleben und Versiegeln von Lüftungsleitungen und -kanälen sowie Fugen von Rohrisolierungen. Kann auch in anderen Anwendungen verwendet werden, die von den Vorteilen der Tapes profitieren, z.B. im industriellen Sektor.

LAGERUNGSHINWEIS

12 Monate bei Lagerung bei 21°C mit 50 % relativer Luftfeuchtigkeit ohne direkte Sonneneinstrahlung.

VERARBEITUNGSHINWEIS

Klebefläche muss sauber, trocken und frei von Fett, Öl oder sonstigen Verschmutzungen sein.

Es ist wichtig, dass der Anwender vorab prüft, ob die Produkte für einen bestimmten Verwendungszweck und eine Anwendungsmethode geeignet sind. Gute Ergebnisse werden erzielt, wenn die Produkte mit angemessenem Druck auf einer sauberen, trockenen Oberfläche bei einer Temperatur zwischen +10 ~ +40°C angewandt werden.

K-FLEX® ALU BLACK CW TAPE ▶ TECHNISCHE DATEN

▼ Eigenschaft ▼	K-FLEX® ALU SCHWARZ CW TAPE ▼ (ähnlich RAL 9011) ▼	K-FLEX® ALU WEISS CW TAPE ▼ (ähnlich RAL 9002) ▼	▼ Referenzstd. ▼
Trägerdicke	30 Mikrometer (0,030 mm)	30 Mikrometer (0,030 mm)	PSTC-133 / ASTM D 3652
Gesamtdichte	70 Mikrometer (0,070 mm)	70 Mikrometer (0,070 mm)	PSTC-133 / ASTM D 3652
Klebekraft auf Stahl	15 N / 25 mm	15 N / 25 mm	PSTC-101 / ASTM D 3330
Rolling Ball-Hafttest	5 cm	5 cm	PSTC-6 / ASTM D 3121
Zugfestigkeit	45 N / 25 mm	45 N / 25 mm	PSTC-131 / ASTM D 3759
Dehnung	3,00 %	3,00 %	PSTC-131 / ASTM D 3759
Anwendungstemperatur	-35 ~ +120 °C	-35 ~ +120 °C	

Die oben genannten physikalischen Eigenschaften der Produkte wurden durch Test-Methoden technischer Überwachungsorganisationen sowie durch Qualitätssicherungs- und technische Kundendienstabteilungen definiert und sind keine Gewähr für die Produktleistung. Individuelle Klebebänder können von diesen Parametern abweichen. Der Benutzer muss bei allen Anwendungen vorab prüfen, ob das Produkt für den besonderen Verwendungszweck und die Anwendungsmethode geeignet ist.

K-FLEX® behält sich das Recht vor, die Daten und die technischen Eigenschaften ohne Vorankündigung zu ändern.

K-FLEX® TAPES ▶

K-FLEX® ALU BLACK CW TAPE

Träger: ▼ ALU, glatt ▼	▼ Liner ▼	▼ Gesamtdichte ▼	Breite (mm) ▼	Länge (m) ▼	▼ Artikelnummer ▼	▼ Bestellnummer ▼	▼ Rollen/Karton ▼	▼ Verfügbarkeit ▼	▼ EUR/Rolle ▼
Dicke 30 micron	Silikonpapier	70 micron	50	50	85NRCL50050AB30	TAPE-ALU-5050BK	24	Auf Anfrage	Auf Anfrage
Dicke 30 micron	Silikonpapier	70 micron	75	50	85NRCL75050AB30	TAPE-ALU-5075BK	16	Auf Anfrage	Auf Anfrage
Dicke 30 micron	Silikonpapier	70 micron	100	50	85NRCLA0050AB30	TAPE-ALU-50100BK	12	Auf Anfrage	Auf Anfrage

K-FLEX® ALU BLACK PE CW TAPE

Träger: ▼ ALU, glatt ▼	▼ Liner ▼	▼ Gesamtdichte ▼	Breite (mm) ▼	Länge (m) ▼	▼ Artikelnummer ▼	▼ Bestellnummer ▼	▼ Rollen/Karton ▼	▼ Verfügbarkeit ▼	▼ EUR/Rolle ▼
Dicke 30 micron	PE	70 micron	50	50	85NRPL50050AB30	TAPE-ALU-5050PEBK	24	Auf Anfrage	60,85
Dicke 30 micron	PE	70 micron	75	50	85NRPL75050AB30	TAPE-ALU-5075PEBK	16	Auf Anfrage	90,62
Dicke 30 micron	PE	70 micron	100	50	85NRPLA0050AB30	TAPE-ALU-50100PEBK	12	Auf Anfrage	120,33

K-FLEX® ALU WHITE CW TAPE

Träger: ▼ ALU, glatt ▼	▼ Liner ▼	▼ Gesamtdichte ▼	Breite (mm) ▼	Länge (m) ▼	▼ Artikelnummer ▼	▼ Bestellnummer ▼	▼ Rollen/Karton ▼	▼ Verfügbarkeit ▼	▼ EUR/Rolle ▼
Dicke 30 micron	Silikonpapier	70 micron	50	50	85NRCL50050AW30	TAPE-ALU-5050WE	24	Auf Anfrage	63,78
Dicke 30 micron	Silikonpapier	70 micron	75	50	85NRCL75050AW30	TAPE-ALU-5075WE	16	Auf Anfrage	94,88
Dicke 30 micron	Silikonpapier	70 micron	100	50	85NRCLA0050AW30	TAPE-ALU-50100WE	12	Auf Anfrage	126,21

K-FLEX® ALU WHITE PE CW TAPE

Träger: ▼ ALU, glatt ▼	▼ Liner ▼	▼ Gesamtdichte ▼	Breite (mm) ▼	Länge (m) ▼	▼ Artikelnummer ▼	▼ Bestellnummer ▼	▼ Rollen/Karton ▼	▼ Verfügbarkeit ▼	▼ EUR/Rolle ▼
Dicke 30 micron	PE	70 micron	50	50	85NRPL50050AW30	TAPE-ALU-5050PEWE	24	Auf Anfrage	66,48
Dicke 30 micron	PE	70 micron	75	50	85NRPL75050AW30	TAPE-ALU-5075PEWE	16	Auf Anfrage	98,92
Dicke 30 micron	PE	70 micron	100	50	85NRPLA0050AW30	TAPE-ALU-50100PEWE	12	Auf Anfrage	131,61

Mindestbestellmenge für Nichtlagerware: 1 Palette (96 Kartons)

TAPES (BÄNDER UND KLEBEBÄNDER)

08

K-FLEX®

ALU-KRAFT TAPES

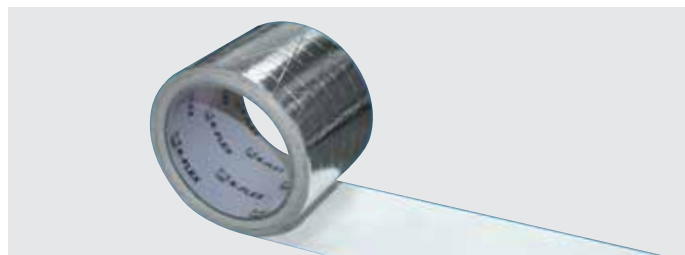

Gitternetzverstärktes Aluminium-Kraftklebeband, kombiniert mit einem extrem haftenden Acrylatkleber - auch für kalte Witterungsbedingungen. Klebefläche geschützt durch ein einfach zu lösendes Silikonpapier.

FUNKTIONEN

- ▶ Gitternetzverstärkte Alu-Kraft-Folie mit exzellenter Wärme- und Licht-Reflexion
- ▶ Kaltwetter-Klebstoff mit besonders starker Haftkraft. Bietet gute Abdichtung und Verbindung auf ALU-Kraft-Folien und deren Nahtabdichtungen
- ▶ Guter Alterungswiderstand
- ▶ Geeignet für Innen- und Außenanwendungen
- ▶ Geringe Wasserdampfdurchlässigkeit gewährleistet hervorragende Abdichtungs- und Reparaturergebnisse

ANWENDUNGEN

Heizung, Klima, Lüftung und Industrie zum Verbinden und Abdichten von beschichteten Glasfaserflächen, Leitungsfugen und Verbindungen. Kann auch für andere industrielle Anwendungen verwendet werden, bei denen diese Eigenschaften und Vorteile benötigt werden.

LAGERUNGSHINWEIS

12 Monate bei Lagerung bei 21 °C und 50 % relativer Luftfeuchtigkeit ohne direkte Sonneneinstrahlung.

VERARBEITUNGSHINWEIS

Klebeflächen müssen tragfähig, sauber, trocken, fett-, öl- und staubfrei sein.

Es ist wichtig, dass der Anwender vorab prüft, ob die Produkte für einen bestimmten Verwendungszweck und eine Anwendungsmethode geeignet sind. Gute Ergebnisse werden erzielt, wenn die Produkte mit angemessenem Druck auf einer sauberen, trockenen Oberfläche bei einer Temperatur zwischen +10 °C und etwa +40 °C angewandt werden.

K-FLEX® ALU-KRAFT TAPES ▶ TECHNISCHE DATEN

▼ Eigenschaft ▼	▼ Werten ▼	▼ Referenzstd. ▼
Trägerdicke	120 Mikrometer (0,120 mm)	PSTC-133 / ASTM D 3652
Gesamtdicke	173 Mikrometer (0,173 mm)	PSTC-133 / ASTM D 3652
Klebekraft auf Stahl	16 N / 25 mm	PSTC-101 / ASTM D 3330
Rolling Ball Hafttest	5 cm	PSTC-6 / ASTM D 3121
Zugfestigkeit	120 N / 25 mm	PSTC-131 / ASTM D 3759
Dehnung	2,00 %	PSTC-131 / ASTM D 3759
Anwendungstemperatur	-35 ~ +120 °C	

Die oben genannten physikalischen Eigenschaften der Produkte wurden durch Test-Methoden technischer Überwachungsorganisationen sowie durch Qualitätssicherungs- und technische Kundendienstabteilungen definiert und sind keine Gewähr für die Produktleistung. Individuelle Klebebänder können von diesen Parametern abweichen. Der Benutzer muss bei allen Anwendungen vorab prüfen, ob das Produkt für den besonderen Verwendungszweck und die Anwendungsmethode geeignet ist.

K-FLEX® behält sich das Recht vor, die Daten und die technischen Eigenschaften ohne Vorankündigung zu ändern.

K-FLEX® TAPES ▶ FSK FACING

Träger: ▼ ALU, glatt ▼	▼ Liner ▼	▼ Gesamtdicke ▼	Breite (mm) ▼	Länge (m) ▼	▼ Artikelnummer ▼	▼ Bestellnummer ▼	▼ Rollen/Karton ▼	▼ Verfügbarkeit ▼	▼ EUR/Rolle ▼
120 micron	Silikonpapier	170 micron	75	45,7	85NRCL76046KFA2	TAPE-ALU-KRAFT-45.775	16	Auf Anfrage	93,52
120 micron	Silikonpapier	170 micron	100	45,7	85NRCLA0046KFA2	TAPE-ALU-KRAFT-45.7100	12	Auf Anfrage	124,64
120 micron	Silikonpapier	170 micron	125	45,7	85NRCLA2046KFA2	TAPE-ALU-KRAFT-45.7125	12	Auf Anfrage	155,95

K-FLEX® ST ELASTOMER-TAPES



Schwarzes, geschlossenzelliges Elastomer-Klebeband (K-FLEX® ST Elastomer für Kälteisolierung). Selbstklebebeschichtung mit Netzstruktur und Abziehfolie.

ANWENDUNGEN

Zur Nahtabdeckung und -verklebung für alle Anwendungen mit Elastomer-Dämmstoffen (z.B. an Rohrleitungen, Kanälen, Behältern, Ventilen, Formteilen) zur Energieeinsparung und/oder zur Verhinderung von Tauwasserbildung.

TAPES (BÄNDER UND KLEBEBÄNDER)

K-FLEX® ST ELASTOMER-TAPES ▶ TECHNISCHE DATEN

▼ Eigenschaft ▼	▼ Werte ▼	▼ Referenzstd. ▼
Temperaturbereich	Von -40 °C bis +85 °C	EN 14706
Wärmeleitfähigkeit λ W/(m•K)	-20 °C = 0,031 0 °C = 0,033 +20 °C = 0,035 +40 °C = 0,037	EN 12667 EN ISO 8497
Korrosionsrisiko	pH neutral (7)	EN 13468
Wasserdampf-Diffusionswiderstand μ	≥ 7000	EN 12086
Brandverhalten	Euroclass B-s2,d0	EN 13501-1
Ökologische Daten	FCKW-HFCKW-frei	

K-FLEX® behält sich das Recht vor, die Daten und die technischen Eigenschaften ohne Vorankündigung zu ändern.

K-FLEX® ST ELASTOMER-TAPES ▶

Dämmdicke ▼ (mm) ▼	Länge ▼ (m) ▼	Breite ▼ (mm) ▼	▼ Artikelnummer ▼	▼ Bestellnummer ▼	▼ Rollen/Karton ▼	▼ EUR/Rolle ▼
3	15	50	850NS020200	TAPE-ST-1550	12	108,67
3	15	75	850NS020237	TAPE-ST-1575	8	163,00
3	15	100	850NS020068	TAPE-ST-15100	6	217,37
3	10	50	850NS020100	TAPE-ST-1050	24	Auf Anfrage
3	10	100	850NS020006	TAPE-ST-10100	12	Auf Anfrage

Schwarzes, geschlossenzelliges Schaumgummiband (Elastomer ST für Kälteisolierung). Selbstklebebeschichtung mit Netzstruktur und Abziehfolie.

K-FLEX® ST ELASTOMER-TAPES + ALU ▶

Dämmdicke ▼ (mm) ▼	Länge ▼ (m) ▼	Breite ▼ (mm) ▼	▼ Artikelnummer ▼	▼ Bestellnummer ▼	▼ Rollen/Karton ▼	▼ EUR/Rolle ▼
3	10	50	850NS020105	TAPE-ST-1050/ALU	24	61,39
3	15	50	850NS020106	TAPE-ST-1550/ALU	12	91,56
3	10	100	850NS020108	TAPE-ST-10100/ALU	12	122,05

K-FLEX® H ELASTOMER-TAPES

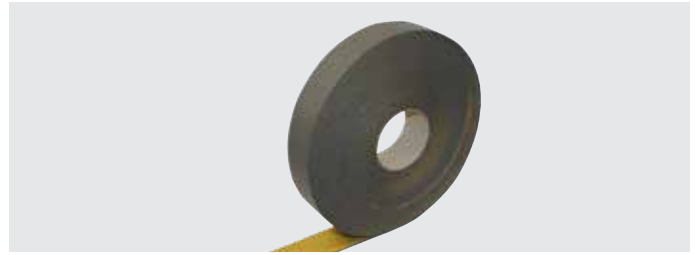

Graues, geschlossenzelliges Elastomer-Tape auf Basis K-FLEX® H für die Wärmeisolierung. Selbstklebebeschichtung mit Netzstruktur und Abziehfolie.

ANWENDUNGEN

Für alle mit Elastomer-Dämmstoffen isolierten Anwendungen, z.B. im Bereich von Sanitär- und Heizungsanlagen.

K-FLEX® H ELASTOMER-TAPES ▶ TECHNISCHE DATEN		
▼ Eigenschaft ▼	▼ Werte ▼	▼ Referenzstd. ▼
Temperaturbereich	Bis +85°C	EN 14706 EN 14707
Wärmeleitfähigkeit λ , W/(m•K)	-20 °C = 0,031 0 °C = 0,033 +20 °C = 0,035 +40 °C = 0,037	
Wasserdampf-Diffusionswiderstand	$\mu \geq 7\ 000$	EN 12086
Korrosionsrisiko	pH neutral (7)	EN 13468
Wasserdampf-Diffusionswiderstand μ	≥ 7000	EN 12086
Brandverhalten	Euroclass B-s3,d0	EN 13501-1
Ökologische Daten	FCKW-HFCKW-frei	

K-FLEX® behält sich das Recht vor, die Daten und die technischen Eigenschaften ohne Vorankündigung zu ändern.

K-FLEX® H ELASTOMER-TAPES ▶						
Dämmdicke ▼ (mm) ▼	Länge ▼ (m) ▼	Breite ▼ (mm) ▼	▼ Artikelnummer ▼	▼ Bestellnummer ▼	▼ Rollen/Karton ▼	▼ EUR/Rolle ▼
3	15	50	850NS020063	TAPE-H-1550	12	45,37

K-FLEX® ECO ELASTOMER-TAPES (HALOGENFREI)



Elastomer-Tape auf Basis K-FLEX® ECO, zur warmen und kalten thermischen Isolierung geeignet. Frei von Halogen. Besonders geringe Toxizität im Brandfall.

ANWENDUNGEN

Rohre, Leitungen, Tanks für Kühlung, Klimaanlage, Heiz- und Wasserinstallationen, Rohrverbindungen und Wasserleitungen, Industrieanwendungen zur Energieeinsparung oder zur Verhinderung von Kondenswasserbildung.

K-FLEX® ECO ELASTOMER-TAPES ▶ TECHNISCHE DATEN		
▼ Eigenschaft ▼	▼ Werte ▼	▼ Referenzstd. ▼
Temperaturbereich	Von -40 °C bis +85 °C	EN 14706
Wärmeleitfähigkeit λ W/(m•K)	-20 °C = 0,036 0 °C = 0,038 +20 °C = 0,040 +40 °C = 0,042	EN 12667 EN ISO 8497
Korrosionsrisiko	pH neutral (7)	EN 13468
Geruch	Neutral	
Wasserdampf-Diffusionswiderstand μ	≥ 3000	EN 12086
Brandverhalten	Euroclass E	EN 13501-1
Ökologische Daten	halogen- (<25ppm AGI Q 135), PVC-, FCKW-, HFCKW-frei	
K-FLEX® behält sich das Recht vor, die Daten und die technischen Eigenschaften ohne Vorankündigung zu ändern.		

K-FLEX® ECO ELASTOMER-TAPES ▶						
Dämmdicke ▼ (mm) ▼	Länge ▼ (m) ▼	Breite ▼ (mm) ▼	▼ Artikelnummer ▼	▼ Bestellnummer ▼	▼ Rollen/Karton ▼	▼ EUR/Rolle ▼
3	15	50	850NS020274	TAPE-ECO-1550	12	118,34
Schwarzes, geschlossenzelliges Schaumgummiband (Elastomer ECO). Selbstklebebeschichtung mit Netzstruktur und Abziehfolie.						

TAPES (BÄNDER UND KLEBEBÄNDER)

08

K-FLEX® SOLAR HT ELASTOMER-TAPES



Geeignet zur thermischen Isolierung, speziell entwickelt für Anwendungen mit hohen Temperaturen.

ANWENDUNGEN

Zur Nahtverklebung auf allen Anwendungen mit Elastomer-Dämmstoffen, wie z.B. an Solaranlagen oder Rohrleitungen, Behältern und Armaturen in industriellen Prozessen.

K-FLEX® SOLAR HT ELASTOMER-TAPES ▶ TECHNISCHE DATEN		
▼ Eigenschaft ▼	▼ Werte ▼	▼ Referenzstd. ▼
Temperaturbereich	Von -40 °C bis +85 °C	EN 14706
Wärmeleitfähigkeit λ W/(m•K)	0 °C = 0,040 40 °C = 0,044	EN 12667 EN ISO 8497
Korrosionsrisiko	pH neutral (7)	EN 13468
Brandverhalten	Euroclass E	EN 13501-1

K-FLEX® behält sich das Recht vor, die Daten und die technischen Eigenschaften ohne Vorankündigung zu ändern.

K-FLEX® SOLAR HT ELASTOMER-TAPES ▶						
Dämmdicke ▼ (mm) ▼	Länge ▼ (m) ▼	Breite ▼ (mm) ▼	▼ Artikelnummer ▼	▼ Bestellnummer ▼	▼ Rollen/Karton ▼	▼ EUR/Rolle ▼
3	15	50	850NS020202	TAPE-HT-1550	12	95,57

K-FLEX® SOLAR HT UV ELASTOMER-TAPES ▶						
Dämmdicke ▼ (mm) ▼	Länge ▼ (m) ▼	Breite ▼ (mm) ▼	▼ Artikelnummer ▼	▼ Bestellnummer ▼	▼ Rollen/Karton ▼	▼ EUR/Rolle ▼
3	15	50	87NS3S15050N0	TAPE-HT1550UV	12	72,15

Vorteile der UV- und witterungsbeständigen Schutzlackierung siehe Beschreibung K-FLEX® Color Elastomer-Tapes.

K-FLEX® COLOR ELASTOMER-TAPES



Farbiges, hochflexibles Elastomer-Klebeband, witterungs- und UV-beständig durch die werkseitig aufgebraute COLOR Schutzbeschichtung.

Wahlweise hergestellt auf Basis von K-FLEX® ST oder K-FLEX® ECO Elastomer-Dämmstoffen.

ANWENDUNGEN

Zur Nahtabdeckung und -verklebung und zur farblichen Kennzeichnung für alle Anwendungen mit Elastomer-Dämmstoffen (z.B. an Rohrleitungen, Kanälen, Behältern, Ventilen, Formteilen), zur Energieeinsparung und / oder zur Verhinderung von Tauwasserbildung.

K-FLEX® COLOR ELASTOMER-TAPES ▶ TECHNISCHE DATEN

UV-Beständigkeit	Werte	Referenzstd.
Witterungsbeständigkeit (WOM)	> 2000 Stunden	DIN 53231
Atmosphärische Umwelt-Belastung (AZ)	> 2 Jahre	ASTM G 7-97
Gesamtgewicht ca.	50 g/m ²	EN 12086
Stärke	45 µ	
Brandverhalten mit K-FLEX® ST	Euroclass C-s3,d0	EN 13501-1
Brandverhalten mit K-FLEX® ECO	Euroclass E	EN 13501-1
Brandverhalten mit K-FLEX® SOLAR HT	Euroclass E	EN 13501-1

K-FLEX® behält sich das Recht vor, die Daten und die technischen Eigenschaften ohne Vorankündigung zu ändern.

TAPES (BÄNDER UND KLEBEBÄNDER)

FARBSORTIMENT

- RAL 7035 grau - Farbcode **G0**
- RAL 9002 weiß - Farbcode **G1**
- RAL 9011 schwarz - Farbcode **N0**
- RAL 5012 blau - Farbcode **B0**
- RAL 6032 grün - Farbcode **V0**
- RAL 3000 rot - Farbcode **R0**

K-FLEX® COLOR ELASTOMER-TAPES ▶

Dämmdicke (mm)	Länge (m)	Breite (mm)	Artikelnummer	Bestellnummer	Rollen/Karton	EUR/Rolle
3	15	50	87NS3K15050G1	TAPE-COLOR-1550WE	12	53,10
3	15	100	87NS3K15100G1	TAPE-COLOR-15100WE	6	106,22
6	7,5	50	87NS6K07050G1	TAPE-COLOR-7.550WE	12	53,10
6	7,5	100	87NS6K07100G1	TAPE-COLOR-7.5100WE	6	106,22

Schwarzes, geschlossenzelliges Schaumgummiband (Elastomer). Mit flexibler Beschichtung COLOR SYSTEM. Lieferbar in unterschiedlichen RAL-Farben. Selbstklebebeschichtung mit Netzstruktur und Abziehfolie.

K-FLEX®

PVC 070 TAPES

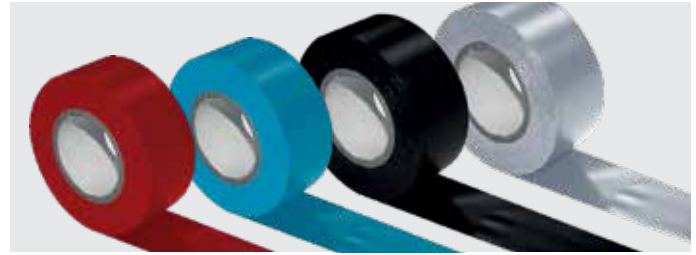

Ein dünnes, hochwertiges Weich-PVC, beschichtet mit einem extrem haftenden Klebstoff auf Gummibasis. Das Klebeband zeichnet sich durch eine gute Dehn- und Anpassungsfähigkeit aus. Es ist beständig gegen die meisten Chemikalien sowie gegen Feuchtigkeit. RoHS- und REACH-konform.

ANWENDUNGEN

- ▶ Elektro bis 600 V
- ▶ Isolierband für elektrische Leitungen und Kabel
- ▶ Kennzeichnung von elektrischen Leitungen und Kabeln
- ▶ Geeignet für Innen- und Außenanwendungen

K-FLEX® PVC 070 TAPES ▶ TECHNISCHE DATEN		
▼ Eigenschaft ▼	▼ Werte ▼	▼ Referenzstd. ▼
Gesamtdicke	0.10 mm	ASTM-D-1000
Zugfestigkeit	20 N/cm	ASTM-D-1000
Bruchdehnung	200 %	ASTM-D-1000
Haftstärke: auf Stahl auf Träger	1,5 N/cm 1,5 N/cm	ASTM-D-1000 ASTM-D-1000
Spannungsfestigkeit	600 V	UL510
Temperaturwiderstand	80 °C	ASTM-D-1000
Brandverhalten	< 2 s	ASTM-D-1000
Schwermetallgehalt: Blei, Cadmium Quecksilber, Chrom Polybromiertes Biphenyl	< 30 ppm < 10 ppm < 10 ppm	US EPA3052 US EPA3060A US EPA3540C

K-FLEX® behält sich das Recht vor, die Daten und die technischen Eigenschaften ohne Vorankündigung zu ändern.

K-FLEX® PVC AT 070 TAPES ▶						
▼ Farbe ▼	Länge ▼ (m) ▼	Breite ▼ (mm) ▼	▼ Artikelnummer ▼	▼ Bestellnummer ▼	▼ Rollen/Karton ▼	▼ EUR/Rolle ▼
grau	25	25	850CG020007	TAPE-PVC-AT070-2525GY	36	9,81
schwarz	25	25	850CG020020	TAPE-PVC-AT070-2525BK	36	9,81
grau	25	30	-	-	-	Auf Anfrage
schwarz	25	30	-	-	-	Auf Anfrage
grau	25	38	850CG020008	TAPE-PVC-AT070-2538GY	24	15,12
schwarz	25	38	850CG020001	TAPE-PVC-AT070-2538BK	24	15,12
grau	25	50	850CG020009	TAPE-PVC-AT070-2550GY	18	19,35
schwarz	25	50	850CG020003	TAPE-PVC-AT070-2550BK	18	19,35

Spezialklebeband aus grauem / schwarzem PVC. Die Farben Rot und Blau auf Anfrage erhältlich.
Geliefert in Kartons.

K-FLEX® BUTYL TAPES

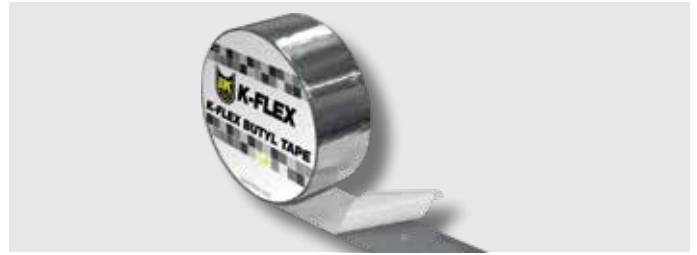

Selbsthaftendes Abdichtband aus einem Butyl-Kautschuk-Gemisch, geschützt durch verstärktes Aluminium. Das K-FLEX® Butyl Tape weist eine starke Haftkraft auf allen üblichen Baumaterialien auf - sogar bei niedrigen Temperaturen. Das K-FLEX® Butyl Tape ist hoch alterungsbeständig und UV-resistent.

FUNKTIONEN

- ▶ reißfest
- ▶ kalt verarbeitbar
- ▶ wasserfest und selbstabdichtend
- ▶ wärmebeständig
- ▶ alterungs- und UV-beständig
- ▶ keine Ölmigration
- ▶ lösungsmittelfrei
- ▶ exzellente Haftkraft - auch bei niedrigen Temperaturen

ANWENDUNGEN

Abdichten und Verbinden von Materialien wie Glas, Stahl, Plexiglas, Polycarbonat, Holz, Aluminium, PVC und vielen anderen gängigen Baustoffen. Einsatzgebiete für K-FLEX® Butyl Tape sind beispielsweise die Abdichtungen von Türen und Fensterrahmen, Wintergärten, Dachrinnen, Rohren und Kanälen, ferner auch von Bauteilen sowie Dächern und Vordächern, Schornsteinen und Oberlichtern.

LAGERUNGSHINWEIS

Qualität und Eigenschaften der Materialien bleiben für einen sehr langen Zeitraum erhalten. Dennoch wird empfohlen, das Produkt innerhalb von 12 Monaten zu verbrauchen. In ungeöffneter Originalverpackung an einem trockenen und gut belüfteten Raum bei Temperaturen zwischen +5 °C und +40 °C lagern. Eine Lagerung über 50 °C kann das Ablösen des Schutzpapiers erschweren. Das Produkt ist nicht frostempfindlich.

VERARBEITUNGSHINWEIS

Das Abdichtband muss auf einer sauberen, trockenen, glatten und staubfreien Oberfläche aufgebracht werden. Für Anwendungen zwischen 0 °C und 5 °C ist sicherzustellen, dass sich weder Frost noch Tauwasser auf der Oberfläche befinden. Im Falle eines porösen Untergrunds empfiehlt es sich, die Oberfläche zu stabilisieren. Zur Anbringung des K-FLEX® Butyl Tapes ist kein Spezialwerkzeug erforderlich. Das Band in passender Länge und Breite von der Rolle abwickeln, Schutzfolie nach und nach ablösen, Abdichtband positionieren und mit einer Walze oder einem Textilpad andrücken, um die Entstehung von Luftblasen zu verhindern. Sollen mehrere Streifen miteinander verbunden werden, ist eine Überlappung von mindestens 5 cm vorzunehmen.

K-FLEX® BUTYL-TAPES ► TECHNISCHE DATEN

▼ Eigenschaft ▼	▼ Werte ▼	▼ Referenzstd. ▼
Filmart	Aluminium - PET	
Materialart / Farbe	Butyl-Kautschuk-Kleber / grau	
Standardstärke	0.8 mm	
Zugfestigkeit	Long. 185 N / 50 mm Tras. 200 N / 50 mm	EN 12311-1
Bruchdehnung	Long. 10 % Tras. 20 %	EN 12311-1
Feststoffe	100 %	
Abzugskraft 180°	20 N/cm	ASTM D 1000
Probe-Klebetest	8.0 N	ASTM D 2979
Vertikale Durchströmung	0 mm	ISO 7390
Anwendungsgrenztemperatur	0 °C / + 40 °C	
Verarbeitungstemperatur	- 30 °C / + 90 °C	
Prüfberichte	Klassifizierung zum Brandverhalten: E Faktor des Widerstands gegen die Diffusion des Wasserdampfs: $\mu = 2.720.000$ Gesamtgehalt an flüchtigen organischen Verbindungen (TVOC): 30 $\mu\text{g}/\text{m}^3$	EN 13501-1 UNI EN 1931 ISO 16000-6

Der Hersteller weist alle Haftungsansprüche für die Produktnutzung und Anwendungen von sich. Butyl-Bänder sind Kunststoffprodukte. Sie besitzen keine Elastizitätsrückgewinnung. Verwenden Sie diese nicht zur dauerhaften Fixierung oder in tragenden Anwendungen oder anstelle einer Klebe- oder einer mechanischen Befestigung. Butyl-Bänder sind lösemittelpfindlich. Es ist zu empfehlen, die chemische Kompatibilität des Butyl-Bands mit den Trägerklebstoffen zu prüfen.

K-FLEX® behält sich das Recht vor, die Daten und die technischen Eigenschaften ohne Vorankündigung zu ändern.

K-FLEX® BUTYL-TAPES ►

Länge ▼ (m) ▼	Breite ▼ (mm) ▼	▼ Artikelnummer ▼	▼ Bestellnummer ▼	▼ Rollen/Karton ▼	▼ EUR/Rolle ▼
10	50	85ONS020198	TAPE-BUTYL-1050	12	40,12
10	100	85ONS020199	TAPE-BUTYL-10100	6	76,41

Es wird kein zusätzlicher Kleber benötigt, da das Band selbstklebend ist und auf nahezu allen Oberflächen haftet. Lieferbar in Kartons.

K-FLEX® PANZER-TAPES GEWEBEBAND



**Klebkraft
auf Stahl
20 N / 25 mm
25 N / 25 mm**

Gewebeklebeband mit hochwertigem, farbigem Polyethylen-Deckband und extrem gut haftender, netzverstärkter Gummi-Harz-Klebebeschichtung. Das Produkt verfügt über eine hohe Zugfestigkeit und ist feuchtigkeitsresistent. Es passt sich unebenen Flächen sehr gut an.

Das K-FLEX® PANZER-TAPE ist ein ausgezeichnetes Produkt zur Bündelung, für schwere Kartonverpackungen, allgemeine Wartung, Leitungsumwicklung, Teppichfixierung, zur Abdichtung von Lüftungsleitungen und zum Verbinden von Fugen.

ANWENDUNGEN

Aufgrund der hohen Klebkraft eignet sich das Produkt für eine Vielzahl von Anwendungen. Ein Tape mit nahezu unbegrenzten Möglichkeiten.

LAGERUNGSHINWEIS

12 Monate bei Lagerung bei 21 °C (70 °F) und 50 % relativer Luftfeuchtigkeit ohne direkte Sonneneinstrahlung.

VERARBEITUNGSHINWEIS

Kann bei einer Temperatur von +10 °C bis etwa +40 °C angewandt werden.

K-FLEX® DT-TAPES ▶ TECHNISCHE DATEN

	▼ K-FLEX® DT-STRONG ▼	▼ K-FLEX® DT-EXTREME ▼
Farbe	Rot, Blau, Grau, Schwarz, Weiß	Rot, Blau, Grau, Schwarz, Weiß
Stärke Mikrometer	229 (± 5%)	280 (± 5%)
Klebkraft auf Stahl N / 25 mm	20	25
Zugstärke N / 25 mm	90	100
Dehnung (%)	12	12
Anwendungsgrenztemperaturen (°C)	-20 ~ 60	-20 ~ 60

K-FLEX® behält sich das Recht vor, die Daten und die technischen Eigenschaften ohne Vorankündigung zu ändern.

K-FLEX® TAPES ▶ DT-TAPES
K-FLEX® DT-STRONG

▼ Farbe ▼	Stärke ▼ Mikrometer ▼	Länge ▼ (m) ▼	Breite ▼ (mm) ▼	▼ Artikelnummer ▼	▼ Bestellnummer ▼	▼ Rollen/Karton ▼	▼ EUR/Rolle ▼
Rot	229 micron	50	50	85NDAL50050207R	TAPE-DT-STRONG-5050RD	24	Auf Anfrage
Rot	229 micron	50	75	85NDAL75050207R	TAPE-DT-STRONG-5075RD	16	Auf Anfrage
Rot	229 micron	50	100	85NDALA0050207R	TAPE-DT-STRONG-50100RD	12	Auf Anfrage
Blau	229 micron	50	50	85NDAL50050207B	TAPE-DT-STRONG-5050BE	24	Auf Anfrage
Blau	229 micron	50	75	85NDAL75050207B	TAPE-DT-STRONG-5075BE	16	Auf Anfrage
Blau	229 micron	50	100	85NDALA0050207B	TAPE-DT-STRONG-50100BE	12	Auf Anfrage
Silber	229 micron	50	50	85NDAL50050207S	TAPE-DT-STRONG-5050SR	24	Auf Anfrage
Silber	229 micron	50	75	85NDAL75050207S	TAPE-DT-STRONG-5075SR	16	Auf Anfrage
Silber	229 micron	50	100	85NDALA0050207S	TAPE-DT-STRONG-50100SR	12	Auf Anfrage
Schwarz	229 micron	50	50	85NDAL50050207N	TAPE-DT-STRONG-5050BK	24	Auf Anfrage
Schwarz	229 micron	50	75	85NDAL75050207N	TAPE-DT-STRONG-5075BK	16	Auf Anfrage
Schwarz	229 micron	50	100	85NDALA0050207N	TAPE-DT-STRONG-50100BK	12	Auf Anfrage

K-FLEX® DT-EXTREME

▼ Farbe ▼	Stärke ▼ Mikrometer ▼	Länge ▼ (m) ▼	Breite ▼ (mm) ▼	▼ Artikelnummer ▼	▼ Bestellnummer ▼	▼ Rollen/Karton ▼	▼ EUR/Rolle ▼
Rot	280 micron	50	50	85NDAL50050287R	TAPE-DT-EXTREME-5050RD	24	Auf Anfrage
Rot	280 micron	50	75	85NDAL75050287R	TAPE-DT-EXTREME-5075RD	16	Auf Anfrage
Rot	280 micron	50	100	85NDALA0050287R	TAPE-DT-EXTREME-50100RD	12	Auf Anfrage
Blau	280 micron	50	50	85NDAL50050287B	TAPE-DT-EXTREME-5050BE	24	Auf Anfrage
Blau	280 micron	50	75	85NDAL75050287B	TAPE-DT-EXTREME-5075BE	16	Auf Anfrage
Blau	280 micron	50	100	85NDALA0050287B	TAPE-DT-EXTREME-50100BE	12	Auf Anfrage
Silber	280 micron	50	50	85NDAL50050287S	TAPE-DT-EXTREME-5050SR	24	Auf Anfrage
Silber	280 micron	50	75	85NDAL75050287S	TAPE-DT-EXTREME-5075SR	16	Auf Anfrage
Silber	280 micron	50	100	85NDALA0050287S	TAPE-DT-EXTREME-50100SR	12	Auf Anfrage
Schwarz	280 micron	50	50	85NDAL50050287N	TAPE-DT-EXTREME-5050BK	24	Auf Anfrage
Schwarz	280 micron	50	75	85NDAL75050287N	TAPE-DT-EXTREME-5075BK	16	Auf Anfrage
Schwarz	280 micron	50	100	85NDALA0050287N	TAPE-DT-EXTREME-50100BK	12	Auf Anfrage

Toleranzen: Stärke ± 5 %; Länge ± 20 cm; Breite ± 1 mm

K-FLEX® AL CLAD KLEBEBAND



K-FLEX® AL CLAD SYSTEM ▶ K-FLEX® AL CLAD KLEBEBAND						
▼ Produktbeschreibung ▼	Breite ▼ (mm) ▼	Länge ▼ (m) ▼	▼ Artikelnummer ▼	▼ Bestellnummer ▼	▼ Rollen/Karton ▼	▼ EUR/Rolle ▼
KLEBEBAND 25 x 25 AL CLAD	25	25	85NSAL25025CL	TAPE-ALCLAD-2525	4	35,71
KLEBEBAND 35 x 25 AL CLAD	35	25	85NSAL25035CL	TAPE-ALCLAD-2535	4	50,00
KLEBEBAND 50 x 25 AL CLAD	50	25	85NSAL25050CL	TAPE-ALCLAD-2550	4	71,38
KLEBEBAND 75 x 25 AL CLAD	75	25	85NSAL25075CL	TAPE-ALCLAD-2575	4	107,05
KLEBEBAND 100 x 25 AL CLAD	100	25	85NSAL25100CL	TAPE-ALCLAD-25100	4	142,77

K-FLEX® IN CLAD BAND

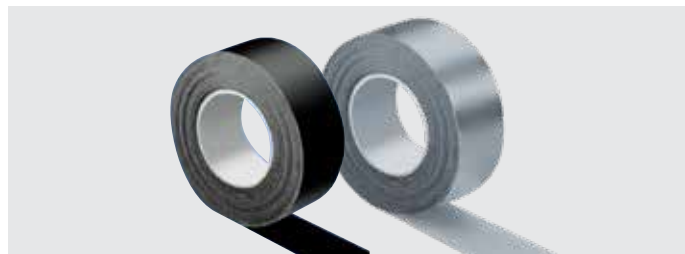

K-FLEX® IN CLAD SYSTEM ▶ KLEBEBAND SCHWARZ (BK) ODER GRAU (GY)						
▼ Produktbeschreibung ▼	Länge ▼ (m) ▼	Breite ▼ (mm) ▼	▼ Artikelnummer ▼	▼ Bestellnummer ▼	▼ Rollen/Karton ▼	▼ EUR/Rolle ▼
K-FLEX® IN CLAD BAND 50 BK	25	50	85NSOL25050IB	TAPE-INCLAD-2550BK	4	152,29
K-FLEX® IN CLAD BAND 100 BK	25	100	85NSOL25100IB	TAPE-INCLAD-25100BK	4	304,55
K-FLEX® IN CLAD BAND 50 GY	25	50	85NSOL25050IG	TAPE-INCLAD-2550GY	4	152,29
K-FLEX® IN CLAD BAND 100 GY	25	100	85NSOL25100IG	TAPE-INCLAD-25100GY	4	304,55

K-FLEX® IC CLAD KLEBEBAND

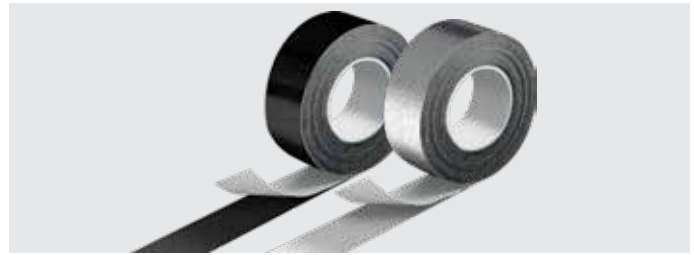

K-FLEX® IC CLAD SYSTEM ▶ KLEBEBAND IC CLAD - SILBER (SR) ODER SCHWARZ (BK)						
▼ Produktbeschreibung ▼	Länge ▼ (m) ▼	Breite ▼ (mm) ▼	▼ Artikelnummer ▼	▼ Bestellnummer ▼	▼ Rollen/Karton ▼	▼ EUR/Rolle ▼
K-FLEX® IC CLAD BAND 50 SR	25	50	85NSAL25050CS	TAPE-ICCLAD-2550SR	4	77,23
K-FLEX® IC CLAD BAND 100 SR	25	100	85NSAL25100CS	TAPE-ICCLAD-25100SR	4	154,42
K-FLEX® IC CLAD BAND 50 BK	25	50	85NSAL25050CB	TAPE-ICCLAD-2550BK	4	50,63
K-FLEX® IC CLAD BAND 100 BK	25	100	85NSAL25100CB	TAPE-ICCLAD-25100BK	4	101,32

K-FLEX® SRC/SRC ECO KLEBEBAND



K-FLEX® SRC ▶ KLEBEBAND (OHNE ELASTOMER)



K-FLEX® SRC ▶ KLEBEBAND (OHNE ELASTOMER)						
▼ Produktbeschreibung ▼	Länge ▼ (m) ▼	Breite ▼ (mm) ▼	▼ Artikelnummer ▼	▼ Bestellnummer ▼	▼ Rolle/Packung ▼	▼ EUR/Rolle ▼
K-FLEX® SRC KLEBEBAND (ohne Elastomer)	25	50	85NSAL25050SRC	TAPE-SRC-2550A	4	73,00
K-FLEX® SRC KLEBEBAND (ohne Elastomer)	25	75	85NSAL25075SRC	TAPE-SRC-2575A	4	109,41
K-FLEX® SRC KLEBEBAND (ohne Elastomer)	25	100	85NSAL25100SRC	TAPE-SRC-25100A	4	146,01

K-FLEX® SRC ▶ KLEBEBAND



K-FLEX® SRC ▶ ELASTOMER-KLEBEBAND MIT SRC-BESCHICHTUNG						
▼ Produktbeschreibung ▼	Länge ▼ (m) ▼	Breite ▼ (mm) ▼	▼ Artikelnummer ▼	▼ Bestellnummer ▼	▼ Rolle/Packung ▼	▼ EUR/Rolle ▼
K-FLEX® SRC KLEBEBAND	15	50	85NS3K15050SRC	TAPE-SRC-ST-1550	12	85,53

K-FLEX® SRC ECO ▶ KLEBEBAND



K-FLEX® SRC ECO ▶ ELASTOMER-KLEBEBAND MIT SRC-BESCHICHTUNG - S1 EXTREM RAUCHARM						
▼ Produktbeschreibung ▼	Länge ▼ (m) ▼	Breite ▼ (mm) ▼	▼ Artikelnummer ▼	▼ Bestellnummer ▼	▼ Rolle/Packung ▼	▼ EUR/Rolle ▼
K-FLEX® SRC ECO KLEBEBAND	15	50	85NS3E15050BSRC	TAPE-SRC-ECO-1550	12	167,06

Technische Daten zu den hier aufgeführten Produkten finden Sie bei dem jeweiligen Ummantlungssystem aufgeführt.

K-FLEX®

ELASTOMERFORMTEILE

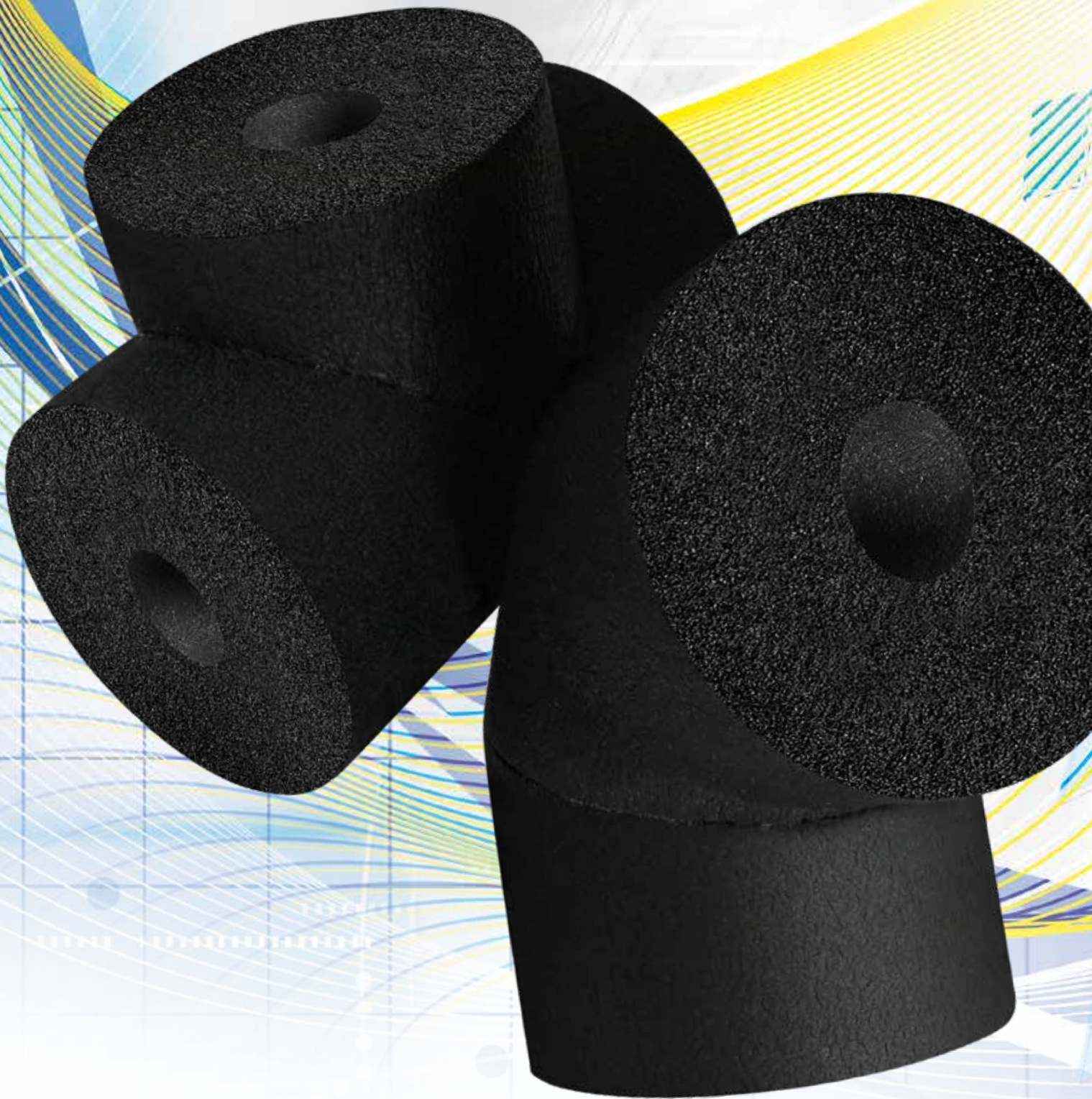

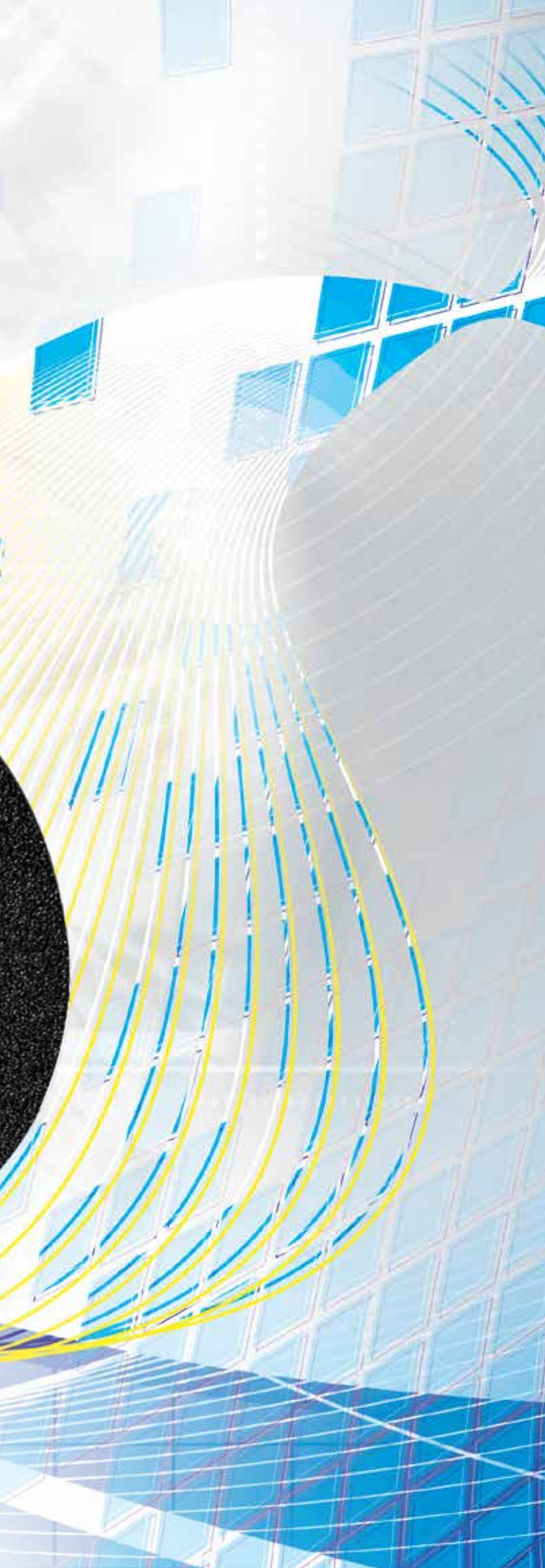

K-FLEX® ELASTOMER-FORMTEILE

- ▶ Vorgefertigte Bögen und T-Stücke zur rationellen Arbeit auf der Baustelle



K-FLEX® ST ▶ BÖGEN

K-FLEX® ▶ K-FLEX® ST ELASTOMER BÖGEN PASSEND ZU K-FLEX® AL CLAD VORKONFEKTIONIERTE UMMANTELUNG

DÄMMDICKE 9 MM

KUPFERROHR CU			EISENROHR FE			Artikelnummer	Bestellnummer	Stk/Karton	EUR/Stk
Außen-Ø (mm)	Nennweite DN	Zoll	Außen-Ø (mm)	Nennweite DN	Binnen-Ø (mm)				
18	15	3/8"	17,2	10	18	85K90K09018	ST09-018C	5	16,74
22	20	1/2"	21,3	15	22	85K90K09022	ST09-022C	5	18,21
28	25	3/4"	26,9	20	28	85K90K09028	ST09-028C	5	19,26
35	32	1"	33,7	25	35	85K90K09035	ST09-035C	5	19,51
42	40	1+1/4"	42,4	32	42	85K90K09042	ST09-042C	5	19,89
		1+1/2"	48,3	40	48	85K90K09048	ST09-048C	5	21,63
54	50		54		54	85K90K09054	ST09-054C	5	22,74
		2"	60,3	50	60	85K90K09060	ST09-060C	5	22,94
76,1	65	2+1/2"	76,1	65	76	85K90K09076	ST09-076C	5	24,50
88,9	80	3"	88,9	80	89	85K90K09089	ST09-089C	5	24,82
		3+1/2"	101,6		102	85K90K09102	ST09-102C	•	27,19
108	100		108		108	85K90K09108	ST09-108C	•	28,90
114	100	4"	114,3	100	114	85K90K09114	ST09-114C	•	30,61
			125		125	85K90K09125	ST09-125C	•	33,68
133	125		133		133	85K90K09133	ST09-133C	•	35,20
		5"	139,7	125	140	85K90K09140	ST09-140C	•	39,20
159	150		160		160	85K90K09160	ST09-160C	•	41,76

DÄMMDICKE 13 MM

KUPFERROHR CU			EISENROHR FE			Artikelnummer	Bestellnummer	Stk/Karton	EUR/Stk
Außen-Ø (mm)	Nennweite DN	Zoll	Außen-Ø (mm)	Nennweite DN	Binnen-Ø (mm)				
18	15	3/8"	17,2	10	18	85K90K13018	ST13-018C	5	17,04
22	20	1/2"	21,3	15	22	85K90K13022	ST13-022C	5	18,57
28	25	3/4"	26,9	20	28	85K90K13028	ST13-028C	5	19,58
35	32	1"	33,7	25	35	85K90K13035	ST13-035C	5	20,04
42	40	1+1/4"	42,4	32	42	85K90K13042	ST13-042C	5	20,54
		1+1/2"	48,3	40	48	85K90K13048	ST13-048C	5	22,41
54	50		54		54	85K90K13054	ST13-054C	5	22,96
		2"	60,3	50	60	85K90K13060	ST13-060C	5	23,63
76,1	65	2+1/2"	76,1	65	76	85K90K13076	ST13-076C	5	25,04
88,9	80	3"	88,9	80	89	85K90K13089	ST13-089C	5	25,90
		3+1/2"	101,6		102	85K90K13102	ST13-102C	•	28,98
108	100		108		108	85K90K13108	ST13-108C	•	30,02
114	100	4"	114,3	100	114	85K90K13114	ST13-114C	•	33,66
			125		125	85K90K13125	ST13-125C	•	35,64
133	125		133		133	85K90K13133	ST13-133C	•	37,18
		5"	139,7	125	140	85K90K13140	ST13-140C	•	41,47
159	150		160		160	85K90K13160	ST13-160C	•	44,68

K-FLEX® AL CLAD SYSTEM ECO: Preisaufschlag + 30%

• Mengen auf Anfrage
Mindestbestellmenge, Verfügbarkeit und Liefertermin bitte immer mit dem Customer Service oder Ihrem Kundenberater abstimmen.

ELASTOMER-FORMTEILE

09

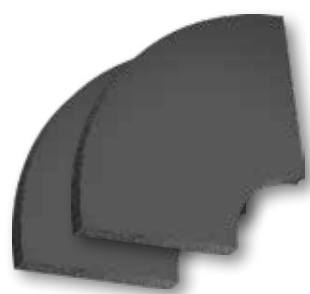

Auf Anfrage liefern wir auch 2-teilige Bögen 1,5D aus Plattenmaterial in den Varianten flachliegender Zuschnitt oder als "Hut" vorkonfektioniert.

K-FLEX® ▶ K-FLEX® ST ELASTOMER BÖGEN PASSEND ZU K-FLEX® AL CLAD VORKONFEKTIONIERTE UMMANTELUNG
DÄMMDICKE 19 MM
KUPFERROHR CU
EISENROHR FE

Außen-Ø (mm)	Nennweite DN	Zoll	Außen-Ø (mm)	Nennweite DN	Binnen-Ø (mm)	Artikelnummer	Bestellnummer	Stk/Karton	EUR/Stk
18	15	3/8"	17,2	10	18	85K90K19018	ST19-018C	5	17,93
22	20	1/2"	21,3	15	22	85K90K19022	ST19-022C	5	19,66
28	25	3/4"	26,9	20	28	85K90K19028	ST19-028C	5	20,78
35	32	1"	33,7	25	35	85K90K19035	ST19-035C	5	21,41
42	40	1+1/4"	42,4	32	42	85K90K19042	ST19-042C	5	22,18
		1+1/2"	48,3	40	48	85K90K19048	ST19-048C	5	23,88
54	50		54		54	85K90K19054	ST19-054C	5	25,15
		2"	60,3	50	60	85K90K19060	ST19-060C	5	25,44
76,1	65	2+1/2"	76,1	65	76	85K90K19076	ST19-076C	5	28,70
88,9	80	3"	88,9	80	89	85K90K19089	ST19-089C	5	29,34
		3+1/2"	101,6		102	85K90K19102	ST19-102C	•	31,43
108	100		108		108	85K90K19108	ST19-108C	•	35,71
114	100	4"	114,3	100	114	85K90K19114	ST19-114C	•	38,48
			125		125	85K90K19125	ST19-125C	•	41,57
133	125		133		133	85K90K19133	ST19-133C	•	48,67
		5"	139,7	125	140	85K90K19140	ST19-140C	•	51,59
159	150		160		160	85K90K19160	ST19-160C	•	55,17

DÄMMDICKE 25 MM
KUPFERROHR CU
EISENROHR FE

Außen-Ø (mm)	Nennweite DN	Zoll	Außen-Ø (mm)	Nennweite DN	Binnen-Ø (mm)	Artikelnummer	Bestellnummer	Stk/Karton	EUR/Stk
18	15	3/8"	17,2	10	18	85K90K25018	ST25-018C	5	19,26
22	20	1/2"	21,3	15	22	85K90K25022	ST25-022C	5	20,87
28	25	3/4"	26,9	20	28	85K90K25028	ST25-028C	5	22,26
35	32	1"	33,7	25	35	85K90K25035	ST25-035C	5	23,22
42	40	1+1/4"	42,4	32	42	85K90K25042	ST25-042C	5	24,47
		1+1/2"	48,3	40	48	85K90K25048	ST25-048C	5	26,29
54	50		54		54	85K90K25054	ST25-054C	5	28,06
		2"	60,3	50	60	85K90K25060	ST25-060C	5	28,61
76,1	65	2+1/2"	76,1	65	76	85K90K25076	ST25-076C	5	31,78
88,9	80	3"	88,9	80	89	85K90K25089	ST25-089C	5	36,29
		3+1/2"	101,6		102	85K90K25102	ST25-102C	•	41,19
108	100		108		108	85K90K25108	ST25-108C	•	44,04
114	100	4"	114,3	100	114	85K90K25114	ST25-114C	•	49,63
			125		125	85K90K25125	ST25-125C	•	52,83
133	125		133		133	85K90K25133	ST25-133C	•	54,28
		5"	139,7	125	140	85K90K25140	ST25-140C	•	56,14
159	150		160		160	85K90K25160	ST25-160C	•	61,73

K-FLEX® AL CLAD SYSTEM ECO: Preisaufschlag + 30%

 • Mengen auf Anfrage
 Mindestbestellmenge, Verfügbarkeit und Liefertermin bitte immer mit dem Customer Service oder Ihrem Kundenberater abstimmen.



K-FLEX® ST ▶ BÖGEN

K-FLEX® ▶ K-FLEX® ST ELASTOMER BÖGEN PASSEND ZU K-FLEX® AL CLAD VORKONFEKTIONIERTER UMMANTELUNG

DÄMMDICKE 32 MM

KUPFERROHR CU			EISENROHR FE			Artikelnummer	Bestellnummer	Stk/Karton	EUR/Stk
Außen-Ø (mm)	Nennweite DN	Zoll	Außen-Ø (mm)	Nennweite DN	Binnen-Ø (mm)				
18	15	3/8"	17,2	10	18	85K90K32018	ST32-018C	5	26,12
22	20	1/2"	21,3	15	22	85K90K32022	ST32-022C	5	26,46
28	25	3/4"	26,9	20	28	85K90K32028	ST32-028C	5	27,66
35	32	1"	33,7	25	35	85K90K32035	ST32-035C	5	29,31
42	40	1+1/4"	42,4	32	42	85K90K32042	ST32-042C	5	33,97
		1+1/2"	48,3	40	48	85K90K32048	ST32-048C	5	36,03
54	50		54		54	85K90K32054	ST32-054C	5	36,59
		2"	60,3	50	60	85K90K32060	ST32-060C	5	39,49
76,1	65	2+1/2"	76,1	65	76	85K90K32076	ST32-076C	5	43,15
88,9	80	3"	88,9	80	89	85K90K32089	ST32-089C	5	43,45
		3+1/2"	101,6		102	85K90K32102	ST32-102C	•	50,78
108	100		108		108	85K90K32108	ST32-108C	•	56,76
114	100	4"	114,3	100	114	85K90K32114	ST32-114C	•	63,79
			125		125	85K90K32125	ST32-125C	•	77,11
133	125		133		133	85K90K32133	ST32-133C	•	80,64
		5"	139,7	125	140	85K90K32140	ST32-140C	•	83,31
159	150		160		160	85K90K32160	ST32-160C	•	99,23

DÄMMDICKE 40 MM

KUPFERROHR CU			EISENROHR FE			Artikelnummer	Bestellnummer	Stk/Karton	EUR/Stk
Außen-Ø (mm)	Nennweite DN	Zoll	Außen-Ø (mm)	Nennweite DN	Binnen-Ø (mm)				
18	15	3/8"	17,2	10	18	85K90K40018	ST40-018C	5	31,69
22	20	1/2"	21,3	15	22	85K90K40022	ST40-022C	5	32,26
28	25	3/4"	26,9	20	28	85K90K40028	ST40-028C	5	34,72
35	32	1"	33,7	25	35	85K90K40035	ST40-035C	5	38,02
42	40	1+1/4"	42,4	32	42	85K90K40042	ST40-042C	5	43,35
		1+1/2"	48,3	40	48	85K90K40048	ST40-048C	5	44,47
54	50		54		54	85K90K40054	ST40-054C	5	48,86
		2"	60,3	50	60	85K90K40060	ST40-060C	5	50,19
76,1	65	2+1/2"	76,1	65	76	85K90K40076	ST40-076C	5	61,10
88,9	80	3"	88,9	80	89	85K90K40089	ST40-089C	5	80,64
		3+1/2"	101,6		102	85K90K40102	ST40-102C	•	93,35
108	100		108		108	85K90K40108	ST40-108C	•	103,01
114	100	4"	114,3	100	114	85K90K40114	ST40-114C	•	107,92
			125		125	85K90K40125	ST40-125C	•	118,30
133	125		133		133	85K90K40133	ST40-133C	•	141,32
		5"	139,7	125	140	85K90K40140	ST40-140C	•	164,67
159	150		160		160	85K90K40160	ST40-160C	•	177,42

K-FLEX® AL CLAD SYSTEM ECO: Preisaufschlag + 30%

• Mengen auf Anfrage
Mindestbestellmenge, Verfügbarkeit und Liefertermin bitte immer mit dem Customer Service oder Ihrem Kundenberater abstimmen.

ELASTOMER-FORMTEILE

09

K-FLEX® ▶ K-FLEX® ST ELASTOMER BÖGEN PASSEND ZU K-FLEX® AL CLAD VORKONFEKTIONIERTE UMMANTELUNG
DÄMMDICKE 50 MM
KUPFERROHR CU
EISENROHR FE

Außen-Ø ▼ (mm) ▼	Nennweite ▼ DN ▼	▼ Zoll ▼	Außen-Ø ▼ (mm) ▼	Nennweite ▼ DN ▼	Binnen-Ø ▼ (mm) ▼	▼ Artikelnummer ▼	▼ Bestellnummer ▼	▼ Stk/Karton ▼	▼ EUR/Stk ▼
18	15	3/8"	17,2	10	18	85K90K50018	ST50-018C	5	41,56
22	20	1/2"	21,3	15	22	85K90K50022	ST50-022C	5	51,54
28	25	3/4"	26,9	20	28	85K90K50028	ST50-028C	5	53,84
35	32	1"	33,7	25	35	85K90K50035	ST50-035C	5	55,72
42	40	1+1/4"	42,4	32	42	85K90K50042	ST50-042C	5	62,96
		1+1/2"	48,3	40	48	85K90K50048	ST50-048C	5	65,17
54	50		54		54	85K90K50054	ST50-054C	5	66,70
		2"	60,3	50	60	85K90K50060	ST50-060C	5	76,86
76,1	65	2+1/2"	76,1	65	76	85K90K50076	ST50-076C	5	83,55
88,9	80	3"	88,9	80	89	85K90K50089	ST50-089C	5	110,98
		3+1/2"	101,6		102	85K90K50102	ST50-102C	•	124,96
108	100		108		108	85K90K50108	ST50-108C	•	136,67
114	100	4"	114,3	100	114	85K90K50114	ST50-114C	•	141,91
			125		125	85K90K50125	ST50-125C	•	206,76
133	125		133		133	85K90K50133	ST50-133C	•	213,77
		5"	139,7	125	140	85K90K50140	ST50-140C	•	225,13
159	150		160		160	85K90K50160	ST50-160C	•	243,57

K-FLEX® AL CLAD SYSTEM ECO: Preisaufschlag + 30%

 • Mengen auf Anfrage
 Mindestbestellmenge, Verfügbarkeit und Liefertermin bitte immer mit dem Customer Service oder Ihrem Kundenberater abstimmen.



K-FLEX® ST ▶ T-STÜCK

K-FLEX® ▶ K-FLEX® ST ELASTOMER T-STÜCK PASSEND ZU K-FLEX® AL CLAD VORKONFEKTIONIERTER UMMANTELUNG

DÄMMDICKE 9 MM

KUPFERROHR CU			EISENROHR FE			Artikelnummer	Bestellnummer	Stk/Karton	EUR/Stk
Außen-Ø (mm)	Nennweite DN	Zoll	Außen-Ø (mm)	Nennweite DN	Binnen-Ø (mm)				
18	15	3/8"	17,2	10	18	85T90K09018	ST09-018T	5	16,74
22	20	1/2"	21,3	15	22	85T90K09022	ST09-022T	5	16,86
28	25	3/4"	26,9	20	28	85T90K09028	ST09-028T	5	17,01
35	32	1"	33,7	25	35	85T90K09035	ST09-035T	5	17,14
42	40	1+1/4"	42,4	32	42	85T90K09042	ST09-042T	5	17,54
		1+1/2"	48,3	40	48	85T90K09048	ST09-048T	5	17,72
54	50		54		54	85T90K09054	ST09-054T	5	18,44
		2"	60,3	50	60	85T90K09060	ST09-060T	5	20,91
76,1	65	2+1/2"	76,1	65	76	85T90K09076	ST09-076T	5	21,82
88,9	80	3"	88,9	80	89	85T90K09089	ST09-089T	5	22,41
		3+1/2"	101,6		102	85T90K09102	ST09-102T	•	22,93
108	100		108		108	85T90K09108	ST09-108T	•	24,50
114	100	4"	114,3	100	114	85T90K09114	ST09-114T	•	26,69
			125		125	85T90K09125	ST09-125T	•	27,06
133	125		133		133	85T90K09133	ST09-133T	•	28,12
		5"	139,7	125	140	85T90K09140	ST09-140T	•	31,47
159	150		160		160	85T90K09160	ST09-160T	•	32,02

DÄMMDICKE 13 MM

KUPFERROHR CU			EISENROHR FE			Artikelnummer	Bestellnummer	Stk/Karton	EUR/Stk
Außen-Ø (mm)	Nennweite DN	Zoll	Außen-Ø (mm)	Nennweite DN	Binnen-Ø (mm)				
18	15	3/8"	17,2	10	18	85T90K13018	ST13-018T	5	17,04
22	20	1/2"	21,3	15	22	85T90K13022	ST13-022T	5	17,13
28	25	3/4"	26,9	20	28	85T90K13028	ST13-028T	5	17,36
35	32	1"	33,7	25	35	85T90K13035	ST13-035T	5	17,67
42	40	1+1/4"	42,4	32	42	85T90K13042	ST13-042T	5	18,01
		1+1/2"	48,3	40	48	85T90K13048	ST13-048T	5	18,25
54	50		54		54	85T90K13054	ST13-054T	5	18,65
		2"	60,3	50	60	85T90K13060	ST13-060T	5	19,35
76,1	65	2+1/2"	76,1	65	76	85T90K13076	ST13-076T	5	21,95
88,9	80	3"	88,9	80	89	85T90K13089	ST13-089T	5	23,61
		3+1/2"	101,6		102	85T90K13102	ST13-102T	•	24,50
108	100		108		108	85T90K13108	ST13-108T	•	25,72
114	100	4"	114,3	100	114	85T90K13114	ST13-114T	•	26,44
			125		125	85T90K13125	ST13-125T	•	29,54
133	125		133		133	85T90K13133	ST13-133T	•	29,94
		5"	139,7	125	140	85T90K13140	ST13-140T	•	30,41
159	150		160		160	85T90K13160	ST13-160T	•	34,84

K-FLEX® AL CLAD SYSTEM ECO: Preisaufschlag + 30%

• Mengen auf Anfrage
Mindestbestellmenge, Verfügbarkeit und Liefertermin bitte immer mit dem Customer Service oder Ihrem Kundenberater abstimmen.

K-FLEX® ▶ K-FLEX® ST ELASTOMER T-STÜCK PASSEND ZU K-FLEX® AL CLAD VORKONFEKTIONIERTER UMMANTELUNG
DÄMMDICKE 19 MM

KUPFERROHR CU			EISENROHR FE			Binnen-Ø ▼ (mm) ▼	▼ Artikelnummer ▼	▼ Bestellnummer ▼	▼ Stk/Karton ▼	▼ EUR/Stk ▼
Außen-Ø ▼ (mm) ▼	Nennweite ▼ DN ▼	▼ Zoll ▼	Außen-Ø ▼ (mm) ▼	Nennweite ▼ DN ▼						
18	15	3/8"	17,2	10	18	85T90K19018	ST19-018T	5	17,82	
22	20	1/2"	21,3	15	22	85T90K19022	ST19-022T	5	18,10	
28	25	3/4"	26,9	20	28	85T90K19028	ST19-028T	5	18,57	
35	32	1"	33,7	25	35	85T90K19035	ST19-035T	5	18,90	
42	40	1+1/4"	42,4	32	42	85T90K19042	ST19-042T	5	19,66	
		1+1/2"	48,3	40	48	85T90K19048	ST19-048T	5	20,04	
54	50		54		54	85T90K19054	ST19-054T	5	20,68	
		2"	60,3	50	60	85T90K19060	ST19-060T	5	21,88	
76,1	65	2+1/2"	76,1	65	76	85T90K19076	ST19-076T	5	25,95	
88,9	80	3"	88,9	80	89	85T90K19089	ST19-089T	5	27,25	
		3+1/2"	101,6		102	85T90K19102	ST19-102T	•	30,24	
108	100		108		108	85T90K19108	ST19-108T	•	30,78	
114	100	4"	114,3	100	114	85T90K19114	ST19-114T	•	33,27	
			125		125	85T90K19125	ST19-125T	•	35,52	
133	125		133		133	85T90K19133	ST19-133T	•	38,95	
		5"	139,7	125	140	85T90K19140	ST19-140T	•	40,42	
159	150		160		160	85T90K19160	ST19-160T	•	43,75	

DÄMMDICKE 25 MM

KUPFERROHR CU			EISENROHR FE			Binnen-Ø ▼ (mm) ▼	▼ Artikelnummer ▼	▼ Bestellnummer ▼	▼ Stk/Karton ▼	▼ EUR/Stk ▼
Außen-Ø ▼ (mm) ▼	Nennweite ▼ DN ▼	▼ Zoll ▼	Außen-Ø ▼ (mm) ▼	Nennweite ▼ DN ▼						
18	15	3/8"	17,2	10	18	85T90K25018	ST25-018T	5	20,49	
22	20	1/2"	21,3	15	22	85T90K25022	ST25-022T	5	20,74	
28	25	3/4"	26,9	20	28	85T90K25028	ST25-028T	5	21,41	
35	32	1"	33,7	25	35	85T90K25035	ST25-035T	5	21,94	
42	40	1+1/4"	42,4	32	42	85T90K25042	ST25-042T	5	23,05	
		1+1/2"	48,3	40	48	85T90K25048	ST25-048T	5	23,54	
54	50		54		54	85T90K25054	ST25-054T	5	24,79	
		2"	60,3	50	60	85T90K25060	ST25-060T	5	26,14	
76,1	65	2+1/2"	76,1	65	76	85T90K25076	ST25-076T	5	29,06	
88,9	80	3"	88,9	80	89	85T90K25089	ST25-089T	5	32,89	
		3+1/2"	101,6		102	85T90K25102	ST25-102T	•	34,80	
108	100		108		108	85T90K25108	ST25-108T	•	35,50	
114	100	4"	114,3	100	114	85T90K25114	ST25-114T	•	36,64	
			125		125	85T90K25125	ST25-125T	•	44,50	
133	125		133		133	85T90K25133	ST25-133T	•	45,11	
		5"	139,7	125	140	85T90K25140	ST25-140T	•	46,04	
159	150		160		160	85T90K25160	ST25-160T	•	50,36	

K-FLEX® AL CLAD SYSTEM ECO: Preisaufschlag + 30%

 • Mengen auf Anfrage
 Mindestbestellmenge, Verfügbarkeit und Liefertermin bitte immer mit dem Customer Service oder Ihrem Kundenberater abstimmen.



K-FLEX® ST ▶ T-STÜCK

K-FLEX® ▶ K-FLEX® ST ELASTOMER T-STÜCK PASSEND ZU K-FLEX® AL CLAD VORKONFEKTIONIERTER UMMANTELUNG

DÄMMDICKE 32 MM

KUPFERROHR CU			EISENROHR FE			Artikelnummer	Bestellnummer	Stk/Karton	EUR/Stk
Außen-Ø (mm)	Nennweite DN	Zoll	Außen-Ø (mm)	Nennweite DN	Binnen-Ø (mm)				
18	15	3/8"	17,2	10	18	85T90K32018	ST32-018T	5	27,01
22	20	1/2"	21,3	15	22	85T90K32022	ST32-022T	5	27,43
28	25	3/4"	26,9	20	28	85T90K32028	ST32-028T	5	28,65
35	32	1"	33,7	25	35	85T90K32035	ST32-035T	5	29,54
42	40	1+1/4"	42,4	32	42	85T90K32042	ST32-042T	5	30,43
		1+1/2"	48,3	40	48	85T90K32048	ST32-048T	5	33,26
54	50		54		54	85T90K32054	ST32-054T	5	33,73
		2"	60,3	50	60	85T90K32060	ST32-060T	5	34,19
76,1	65	2+1/2"	76,1	65	76	85T90K32076	ST32-076T	5	40,15
88,9	80	3"	88,9	80	89	85T90K32089	ST32-089T	5	41,93
		3+1/2"	101,6		102	85T90K32102	ST32-102T	•	44,50
108	100		108		108	85T90K32108	ST32-108T	•	50,58
114	100	4"	114,3	100	114	85T90K32114	ST32-114T	•	53,02
			125		125	85T90K32125	ST32-125T	•	55,29
133	125		133		133	85T90K32133	ST32-133T	•	57,30
		5"	139,7	125	140	85T90K32140	ST32-140T	•	60,74
159	150		160		160	85T90K32160	ST32-160T	•	64,46

DÄMMDICKE 40 MM

KUPFERROHR CU			EISENROHR FE			Artikelnummer	Bestellnummer	Stk/Karton	EUR/Stk
Außen-Ø (mm)	Nennweite DN	Zoll	Außen-Ø (mm)	Nennweite DN	Binnen-Ø (mm)				
18	15	3/8"	17,2	10	18	85T90K40018	ST40-018T	5	36,89
22	20	1/2"	21,3	15	22	85T90K40022	ST40-022T	5	40,47
28	25	3/4"	26,9	20	28	85T90K40028	ST40-028T	5	40,79
35	32	1"	33,7	25	35	85T90K40035	ST40-035T	5	41,40
42	40	1+1/4"	42,4	32	42	85T90K40042	ST40-042T	5	43,75
		1+1/2"	48,3	40	48	85T90K40048	ST40-048T	5	44,81
54	50		54		54	85T90K40054	ST40-054T	5	50,01
		2"	60,3	50	60	85T90K40060	ST40-060T	5	51,30
76,1	65	2+1/2"	76,1	65	76	85T90K40076	ST40-076T	5	57,08
88,9	80	3"	88,9	80	89	85T90K40089	ST40-089T	5	61,22
		3+1/2"	101,6		102	85T90K40102	ST40-102T	•	73,61
108	100		108		108	85T90K40108	ST40-108T	•	78,08
114	100	4"	114,3	100	114	85T90K40114	ST40-114T	•	80,04
			125		125	85T90K40125	ST40-125T	•	83,98
133	125		133		133	85T90K40133	ST40-133T	•	89,12
		5"	139,7	125	140	85T90K40140	ST40-140T	•	92,77
159	150		160		160	85T90K40160	ST40-160T	•	121,85

K-FLEX® AL CLAD SYSTEM ECO: Preisaufschlag + 30%

• Mengen auf Anfrage
Mindestbestellmenge, Verfügbarkeit und Liefertermin bitte immer mit dem Customer Service oder Ihrem Kundenberater abstimmen.

ELASTOMER-FORMTEILE

09

K-FLEX® ▶ K-FLEX® ST ELASTOMER T-STÜCK PASSEND ZU K-FLEX® AL CLAD VORKONFEKTIONIERTE UMMANTELUNG
DÄMMDICKE 50 MM
KUPFERROHR CU
EISENROHR FE

Außen-Ø ▼ (mm) ▼	Nennweite ▼ DN ▼	▼ Zoll ▼	Außen-Ø ▼ (mm) ▼	Nennweite ▼ DN ▼	Binnen-Ø ▼ (mm) ▼	▼ Artikelnummer ▼	▼ Bestellnummer ▼	▼ Stk/Karton ▼	▼ EUR/Stk ▼
18	15	3/8"	17,2	10	18	85T90K50018	ST50-018T	5	53,95
22	20	1/2"	21,3	15	22	85T90K50022	ST50-022T	5	57,67
28	25	3/4"	26,9	20	28	85T90K50028	ST50-028T	5	59,39
35	32	1"	33,7	25	35	85T90K50035	ST50-035T	5	61,45
42	40	1+1/4"	42,4	32	42	85T90K50042	ST50-042T	5	63,95
		1+1/2"	48,3	40	48	85T90K50048	ST50-048T	5	65,33
54	50		54		54	85T90K50054	ST50-054T	5	72,58
		2"	60,3	50	60	85T90K50060	ST50-060T	5	74,18
76,1	65	2+1/2"	76,1	65	76	85T90K50076	ST50-076T	5	82,22
88,9	80	3"	88,9	80	89	85T90K50089	ST50-089T	5	84,99
		3+1/2"	101,6		102	85T90K50102	ST50-102T	•	101,46
108	100		108		108	85T90K50108	ST50-108T	•	106,25
114	100	4"	114,3	100	114	85T90K50114	ST50-114T	•	113,40
			125		125	85T90K50125	ST50-125T	•	119,75
133	125		133		133	85T90K50133	ST50-133T	•	124,44
		5"	139,7	125	140	85T90K50140	ST50-140T	•	131,15
159	150		160		160	85T90K50160	ST50-160T	•	146,94

K-FLEX® AL CLAD SYSTEM ECO: Preisaufschlag + 30%

 • Mengen auf Anfrage
 Mindestbestellmenge, Verfügbarkeit und Liefertermin bitte immer mit dem Customer Service oder Ihrem Kundenberater abstimmen.

K-FLEX® ZUBEHÖR





K-FLEX® ZUBEHÖR

- ▶ Vollständiges Angebot für alle Montageanforderungen

K-FLEX® PE-STREIFEN



Selbstklebendes PE-Schaumband mit geschlossener Zellstruktur zur Abdeckung des Dichtungsflansches in Klimakanälen.

K-FLEX® ZUBEHÖR ► BESCHNEIDEN DER PE-ISOLIERUNG

Dicke (mm)	Länge (m)	Breite (mm)	Artikelnummer	Bestellnummer	EUR/Stk
3	20	15	850NP020004	TAPE-PETTRIMMING-200015	22,83
3	20	20	850NP020005	TAPE-PETTRIMMING-200020	27,16
3	20	25	850NP020003PZ1	TAPE-PETTRIMMING-200025	30,42

K-FLEX® BEFESTIGUNGS- WERKZEUG

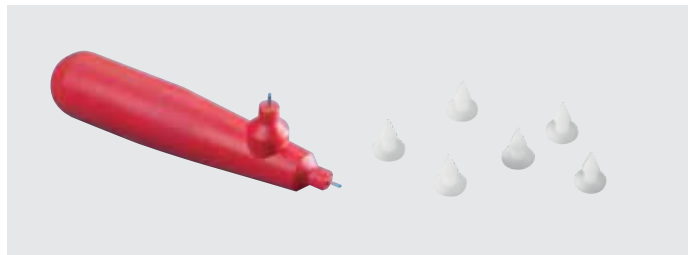

Unentbehrlich zur korrekten und kraftschlüssigen Verbindung von Folien aus PVC und AL CLAD-KUNSTSTOFF-NIETEN: 100 Nieten pro Pack in den Farben weiß und grau.

NIETEN-TREIBER: Gerade / Winkel

Montage:

K-FIX mit Klebeband: Die Oberfläche muss fettfrei und trocken sein. Den Schutzfilm abziehen und fest auf die Oberfläche drücken, um ein vollständiges Haften zu ermöglichen. Die gewünschte Isolierung anbringen und die selbstsperrende Scheibe aufstecken. Den eventuell überstehenden Nagel abschneiden.

K-FLEX® ZUBEHÖR ► BEFESTIGUNGSWERKZEUG

Produktbeschreibung	Artikelnummer	Bestellnummer	EUR/Stk
K-FIX Kunststoffnieten 1000 Stk/Pack weiß	850CH020003	PIN-1000	32,47
K-FIX Kunststoffnieten 1000 Stk/Pack grau	850CH020001	PIN-1000	32,47
K-FIX Nieten-Treiber gerade und winkelförmig	850PT020001	KFIX-ANGULAR PUNCH	22,75

Unentbehrlich zur korrekten Befestigung von Folien aus PVC und AL CLAD

K-FLEX® KLEBERPUMPE



Praktisches Werkzeug mit regulierbarer Pumpe und Pinsel für das einfache und gleichmäßige Auftragen des Klebers auf K-FLEX® Schläuche und Platten. Zweckmäßigerweise wird der Behälter mit verdünntem Kleber befüllt, der durch eine manuell betätigte Pumpe zum Pinsel gefördert wird. Das Werkzeug ist nach Gebrauch sorgfältig mit dem K-FLEX® Spezialreiniger zu reinigen.

K-FLEX® ZUBEHÖR ► KLEBERPUMPE

Produktbeschreibung	Artikelnummer	Bestellnummer	EUR/Stk
Kleberpumpe für K-FLEX® Kleber	850VR020195	GLUEPUMP	Auf Anfrage
Ersatz-Pinsel für Kleberpumpe	850VR020094	BRUSH-REPLACEMENT	128,20

K-FLEX® FLANSCH-SCHLAG- WERKZEUG

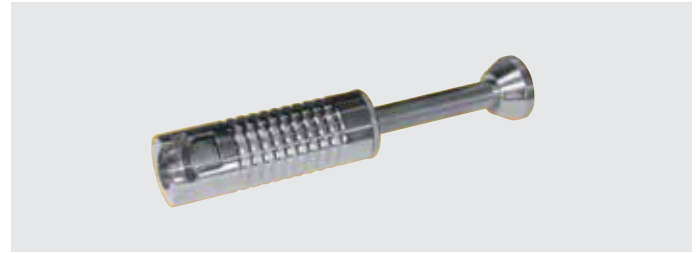

Zum Herstellen einer flachen Oberfläche am Solar-Edelstahl-Wellrohr; bei Verwendung einer traditionellen Kupplung mit flachdichtendem Dichtring (s. Zubehör zu K-FLEX® TWIN SOLAR SYSTEM Wellrohr).

K-FLEX® ZUBEHÖR ▶ FLANSCH-SCHLAGWERKZEUG

Produktbeschreibung	Artikelnummer	Bestellnummer	EUR/Stk
K-FLEX® Flansch-Schlagwerkzeug für DN 16 und DN 20	850VR020424	TS-W1620/Flange	500,11
K-FLEX® Flansch-Schlagwerkzeug für DN 25	850VR020322	TS-W25/Flange	1038,59

K-FLEX® MESSER K-FLEX® ZOLLSTOCK



Superscharfes Messer für Profis zur sauberen und schnellen Arbeit. Klinge aus rostfreiem, extra hartem Edelstahl ("High Carbon-Technology" © Dick). Leichtes Arbeiten durch ergonomischen Handgriff.
Zollstock mit Umfang- und Winkelmesser.

K-FLEX® ZUBEHÖR ▶ MESSER UND ZOLLSTOCK

Produktbeschreibung	Artikelnummer	Bestellnummer	EUR/Stk
K-FLEX® Messer groß (Metallklinge 15 cm)	850VR020485	KNIFE-15	Auf Anfrage
K-FLEX® Messer klein (Metallklinge 11 cm)	850VR020484	KNIFE-11	Auf Anfrage
K-FLEX® Zollstock mit Umfangteilung und Winkelgradskala	850VR020483	W-ZS2M	Auf Anfrage

K-FLEX® MW MESSER



Messer für faserige Materialien, doppelseitiger Wellenschliff für verschiedene Arten und Dichten von Mineralwolle: Bügelsägeblatt für Platten und Schläuche mit hoher Dichte, und klassische Messerklinge für Schläuche, Rollen und leichte Platten. Ergonomischer Griff für Rutschfestigkeit und Griffigkeit, Klingenslänge 280 mm.

K-FLEX® ZUBEHÖR ▶ MW MESSER

Produktbeschreibung	Artikelnummer	Bestellnummer	EUR/Stk
K-FLEX® MW Messer (Metallklinge 28 cm)	850VRMK0006	KNIFE-MW-28	Auf Anfrage

K-FLEX® KLEBER

K-FLEX® K 420
Brandverhalten
Class 0 BS476

K-FLEX® Klebstoffe wurden speziell für die Verwendung mit K-FLEX® elastomerem Schaumdämmmaterial entwickelt. Die fest verbundenen Oberflächen und Fugen sind alterungs- und witterungsbeständig und erhalten die technischen Eigenschaften des Dämmmaterials.



NEU!
VOC-freier Kleber
K-FLEX® K-ZERO

- **K-FLEX® KLEBSTOFF K-420** für Standardanwendungen
- **K-FLEX® KLEBSTOFF K-467** für Standardanwendungen (optimierte Viskosität)
- **K-FLEX® SPEZIALKLEBER** für Heizungs- und Solaranwendungen (H + HT)
- **K-FLEX® KLEBSTOFF K-425** für hohe Temperaturen, inkl. 2-Komponenten
- **K-FLEX® KLEBSTOFF K-712** LVOC LEED-konformer Klebstoff
- **K-FLEX® KLEBSTOFF K-ZERO** VOC-freier Klebstoff **NEU! LEED-KONFORM**

GESCHÄTZTER KLEBSTOFFVERBRAUCH

	1-seitiger Auftrag ▼ (m²) ▼	2-seitiger Auftrag ▼ (m²) ▼
Deckung aus einer Dose - 0.25 Liter	1,7	0,85
Deckung aus einer Dose - 0.5 Liter	3,4	1,7
Deckung aus einer Dose - 0.8 Liter	5,44	2,72
Deckung aus einer Dose - 2.6 Liter	17,68	8,84
Deckung aus 1 Liter	7	3,5

Diese Werte beziehen sich auf die Verklebung von Rohrisolierungsabschnitten (Umfangsverklebung ist nicht enthalten - nur Längsverklebung). Für eine umlaufende Verklebung ist die angegebene Menge um ca. 10 % zu reduzieren.

Isolierdicke ▼ (mm) ▼	Länge der Rohrisolierung, die mit 1 Liter Klebstoff verklebt werden kann (Auftrag auf den 2 Kanten des Schlauchs) ▼ Laufende Meter (lfm) ▼
6	567
9	378
13	262
19	179
25	136
32	106
40	85
50	68

K-FLEX® übernimmt keine Haftung für Abweichungen von den angegebenen Werten.

K-FLEX® ZUBEHÖR

10

K-FLEX® ZUBEHÖR ► KLEBER

K-FLEX® KLEBER K 420 FÜR NORMALANWENDUNGEN

▼ Produktbeschreibung ▼	▼ Artikelnummer ▼	▼ Bestellnummer ▼	▼ Stück/Karton ▼	▼ EUR/Stk ▼
K-FLEX® KLEBER K 420, 0,25 L m Pinsel	850CL020039	GLUE-K420/0.26L	24	26,90
K-FLEX® KLEBER K 420, 0,5 L	850CLK4200500	GLUE-K420/0.5L	20	33,05
K-FLEX® KLEBER K 420, 1,0 L	850CLK4201000	GLUE-K420/1.0L	20	58,48
K-FLEX® KLEBER K 420, 2,6 L	850CL020038	GLUE-K420/2.6L	6	114,18

K-FLEX® K 467 KLEBER FÜR NORMALANWENDUNGEN (OPTIMALE VISKOSITÄT)

▼ Produktbeschreibung ▼	▼ Artikelnummer ▼	▼ Bestellnummer ▼	▼ Stück/Karton ▼	▼ EUR/Stk ▼
K-FLEX® KLEBER K 467, 2,6 L	850CL020045	GLUE-K467/2.6L	6	114,18
K-FLEX® KLEBER K 467, 1 L	850CL020058	GLUE-K467/1.0L	20	58,48

K-FLEX® SPEZIALKLEBER AUCH FÜR HOHE TEMPERATUREN (HT)

▼ Produktbeschreibung ▼	▼ Artikelnummer ▼	▼ Bestellnummer ▼	▼ Stück/Karton ▼	▼ EUR/Stk ▼
K-FLEX® SPEZIALKLEBER 220 g m Pinsel	850CL020020	GLUE-Spezial220g	24	29,57
K-FLEX® SPEZIALKLEBER 450 g	850CL020019	GLUE-Spezial450g	20	33,24
K-FLEX® SPEZIALKLEBER 660 g	850CL020018	GLUE-Spezial660g	20	64,34
K-FLEX® SPEZIALKLEBER 2200 g	850CL020017	GLUE-Spezial2200g	6	125,61

K-FLEX® KLEBER K 425 INKL. 2-KOMPONENTENKLEBER

▼ Produktbeschreibung ▼	▼ Artikelnummer ▼	▼ Bestellnummer ▼	▼ Stück/Karton ▼	▼ EUR/Stk ▼
K-FLEX® KLEBER K 425, 0,85 L	850CL020054	GLUE-K425/0.85L	20	Auf Anfrage

K-FLEX® K 712 LVOC KLEBER LEED-KONFORM

▼ Produktbeschreibung ▼	▼ Artikelnummer ▼	▼ Bestellnummer ▼	▼ Stück/Karton ▼	▼ EUR/Stk ▼
K-FLEX® KLEBER K 712, 2,6 L	850CLK7122600	GLUE-K712/2.6L	6	78,03

K-FLEX® K-ZERO - VOC-FREIER KLEBER, LEED-KONFORM

▼ Produktbeschreibung ▼	▼ Artikelnummer ▼	▼ Bestellnummer ▼	▼ Stück/Karton ▼	▼ EUR/Stk ▼
K-FLEX® K-ZERO, 1 L	850CL020063	GLUE-K-ZERO/1.0L	18	Auf Anfrage

VERPACKUNGS- UND TRANSPORTÜBERSICHT

PRODUKTE	INHALT	KARTONMASSE IN MM			KARTONS/ PALETTE	PALETTENMASSE IN CM			PALETTEN/ LKW
		LÄNGE	BREITE	HÖHE	MAX. ANZAHL	LÄNGE	BREITE	HÖHE	MAX. ANZAHL
K-FLEX® KLEBER K 420	0,25 lt	310	235	185	78	150	80	120	33
	0,5 lt	565	230	185	42	150	80	120	33
	0,8 lt	229	564	287	21	120	80	96	22/33
	2,6 lt	305	365	195	24	120	80	69	22/33
K-FLEX® KLEBER K 467	2,6 lt	305	365	195	24	120	80	69	22/33
	1 lt	-	-	-	-	-	-	-	-
K-FLEX® SPEZIALKLEBER	220 g	310	235	185	78	120	80	150	33
	450 g	505	208	210	35	120	80	92	22/33
	660 g	505	208	290	21	120	80	82	22/33
	2200 g	305	365	195	24	120	80	69	22/33
K-FLEX® KLEBER K 425	0,85 lt	564	229	267	21	120	80	80	33
K-FLEX® KLEBER K 712	2,6 lt	305	365	195	24	120	80	69	22/33
K-FLEX® KLEBER K-ZERO	1 lt	340	340	310	18	120	80	93	-



K-FLEX® K-ZERO

**DER HIGH-PERFORMANCE-KLEBSTOFF
AUF WASSERBASIS; LEED-KONFORM UND SICHER**



K-FLEX® K-ZERO ist ein leistungsstarker, wasserbasierter Klebstoff, der speziell dafür entwickelt wurde, eine starke und zuverlässige Haftung bei gleichzeitig sicherem Anwendungsprofil zu gewährleisten. **K-FLEX® K-ZERO** ist VOC-frei (ohne flüchtige organische Verbindungen) formuliert und sorgt damit für eine hervorragende Raumluftqualität sowie die Einhaltung höchster Umweltstandards. **K-FLEX® K-ZERO** ist auf vielseitige Anwendungen ausgelegt:

Der Kleber bietet eine ausgezeichnete Haftung auf einer Vielzahl von K-FLEX® Produkten und sorgt für langlebige, beständige Verbindungen.

Die wasserbasierte Zusammensetzung - entwickelt mit besonderem Augenmerk auf regulatorische und ökologische Verantwortung - ermöglicht darüber hinaus eine einfache Anwendung, Reinigung und generelle Handhabung.

Durch seine geruchsarme und nicht toxische Formulierung eignet sich **K-FLEX® K-ZERO** besonders für den Einsatz in geschlossenen Bereichen oder Innenräumen mit besonderen Sicherheitsanforderungen wie Wohnräumen, Schulen, Büros und Gesundheitseinrichtungen.

K-FLEX® K-ZERO ist für LEED-Projekte in Europa qualifiziert und entspricht den dafür geforderten Standards hinsichtlich VOC-Gehalt und -Emissionen.

K-FLEX® ZUBEHÖR

K-FLEX® ZUBEHÖR ► K-FLEX® K-ZERO				
I/Dose	Menge/Karton	Artikelnummer	Bestellnummer	Preis €/Stk.
1	18 Dosen	850CL020063	GLUE-K-ZERO/1.0L	Auf Anfrage

K-FLEX® 10 REINIGER



Vor der Verklebung der zu isolierenden Oberflächen ist es ratsam, diese mit dem K-FLEX® Spezialreiniger zu reinigen, der in seiner Zusammensetzung eine Ergänzung der K-FLEX® Kleber darstellt. Die Reinigung aller mit K-FLEX® Spezialreiniger behandelten Oberflächen garantiert das perfekte Haften des Klebers. Der K-FLEX® Spezialreiniger kann auch zum Säubern der Werkzeuge (Pinsel und Spachtel) verwendet werden, die zum Auftragen des Klebers benutzt worden sind. Doseninhalt: 1 Liter.

K-FLEX® ZUBEHÖR ► REINIGER			
Artikelnummer	Bestellnummer	Stück/Karton	EUR/Stk.
850VR020001	CLEANER-1L	12	37,11

VERPACKUNGS- UND TRANSPORTÜBERSICHT

PRODUKTE	INHALT	KARTONMASSE IN CM			KARTONS/ PALETTE	PALETTENMASSE IN CM			PALETTEN/ LKW
		LÄNGE	BREITE	HÖHE	MAX. ANZAHL	LÄNGE	BREITE	HÖHE	MAX. ANZAHL
K-FLEX® REINIGER	1 L	270	350	250	50	80	120	150	33

K-FLEX® COLOR LACK



Spezial-Lack zur Ausbesserung der COLOR-Oberfläche bei Kratzern, Rissen oder Schnittstellen während der Montage. Der Lack ist gebrauchsfertig zur Auftragung mit weichem Pinsel.
Doseninhalt: 0,5 Liter

K-FLEX® ZUBEHÖR ▶ SCHUTZANSTRICHE - K-FLEX® COLOR LACK - 0,5 L

Farbe	Artikelnummer	Bestellnummer	Stücke	EUR/Stk
RAL 7035 GRAU 0,5 L	850VR022105	PAINT-COLOR-GY	1	172,75
RAL 9002 WEIß 0,5 L	850VR022115	PAINT-COLOR-WE	1	172,75
RAL 6032 GRÜN 0,5 L	850VR022116	PAINT-COLOR-GN	1	172,75
RAL 3000 ROT 0,5 L	850VR022117	PAINT-COLOR-RD	1	224,18
RAL 5012 BLAU 0,5 L	850VR022118	PAINT-COLOR-BE	1	172,75
RAL 9011 SCHWARZ 0,5 L	850VR022114	PAINT-COLOR-BK	1	172,75

Schwarz, grau und weiß: auf Lager
Andere Farben: auf Anfrage; Mindestbestellmenge, Verfügbarkeit und Liefertermin bitte immer mit dem Customer Service oder Ihrem Kundenberater abstimmen.

7 Standardfarben erhältlich:

- RAL 7035 Grau
- RAL 9002 Weiß
- RAL 9011 Schwarz
- RAL 5012 Blau
- RAL 6032 Englisch-grün
- RAL 3000 Rot

K-FLEX® K-FINISH



K-FINISH ist eine Wasserlackfarbe zur Endbehandlung von Innen- und Außenanlagen, die mit K-FLEX® Materialien isoliert sind. Der Anstrich K-FINISH auf der Basis von Acrylpolymerisat ist ungiftig und geruchlos und eignet sich besonders für alle Verarbeitungen in geschlossenen Räumen. Der Anstrich zeichnet sich durch schnelles Trocknen, exzellente Streichfähigkeit und hervorragende Widerstandsfähigkeit aus. Die weißen Lackschichten, die auf die K-FINISH-Schicht aufgetragen werden, behalten im Laufe der Zeit und auch im Dunkeln ihre ursprünglichen Farben bei; außerdem sind sie lichtbeständig. Es wird empfohlen, die isolierten Oberflächen von Rohrleitungen im Freien zu streichen, um sie vor Witterungseinflüssen und UV-Strahlen zu schützen. Außerdem ist es ratsam, als weiteren Schutz den Anstrich K-FINISH doppelt aufzutragen.

K-FLEX® ZUBEHÖR ▶ SCHUTZANSTRICHE- K-FINISH

Produktbeschreibung	Artikelnummer	Bestellnummer	Stück/Karton	EUR/Stk
SCHUTZANSTRICH K-FINISH 2,5 L	850VR020105	K-FINISH-2.5L	4	232,85

K-FLEX®

ENDMANSCHETTEN AUS ALUMINIUM AUF ROLLEN



Spezialbänder aus beripptem Aluminium als Endmanschetten, um die Kopfenden der isolierten Rohre abzudecken. Erhältlich in den Farben: aluminium, hellgrau, blau und rot. TIPP: Diese Bänder können auch zur sauberen Abdeckung der Kanten auf Bögen von Flachkanälen verwendet werden, wenn diese z.B. mit beschichteten K-FLEX®-Dämmstoffen (siehe K-FLEX® SYSTEME) isoliert wurden.

K-FLEX® ZUBEHÖR ► ENDMANSCHETTE

▼ Produktbeschreibung ▼	▼ Typ ▼	▼ Artikelnummer ▼	▼ Bestellnummer ▼	▼ Stück/Karton ▼	▼ EUR/Stk ▼
ENDMANSCHETTE 10X18X32 ALUMINIUM	18 mm x 32 mm	850NA020001	Endcapping-101832/ALU	5	24,35
ENDMANSCHETTE 10X23X32 ALUMINIUM	23 mm x 32 mm	850NA020002	Endcapping-102332/ALU	5	25,47
ENDMANSCHETTE 10X28X32 ALUMINIUM	28 mm x 32 mm	850NA020003	Endcapping-102832/ALU	5	26,56
ENDMANSCHETTE 10X38X42 ALUMINIUM	38 mm x 42 mm	850NA020004	Endcapping-103832/ALU	5	38,77
ENDMANSCHETTE 10X48X42 ALUMINIUM	48 mm x 42 mm	850NA020005	Endcapping-104832/ALU	5	42,06
ENDMANSCHETTE 10X58X42 ALUMINIUM	58 mm x 42 mm	850NA020006	Endcapping-105832/ALU	5	46,47
ENDMANSCHETTE 10X18X32 ROT	18 mm x 32 mm	850NA020021	Endcapping-101832	5	33,23
ENDMANSCHETTE 10X23X32 ROT	23 mm x 32 mm	850NA020022	Endcapping-102332	5	34,34
ENDMANSCHETTE 10X28X32 ROT	28 mm x 32 mm	850NA020023	Endcapping-102832	5	36,53
ENDMANSCHETTE 10X38X42 ROT	38 mm x 42 mm	850NA020024	Endcapping-103832	5	49,76
ENDMANSCHETTE 10X48X42 ROT	48 mm x 42 mm	850NA020025	Endcapping-104832	5	52,03
ENDMANSCHETTE 10X58X42 ROT	58 mm x 42 mm	850NA020026	Endcapping-105832	5	55,36

K-FLEX® ZUBEHÖR

10

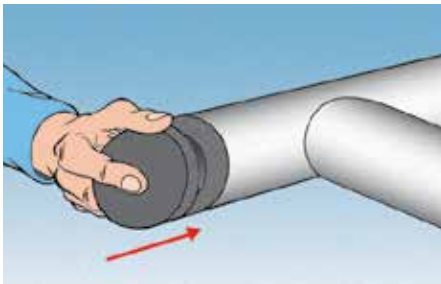

Mit einem Deckel aus Isoliermaterial die Isolationsöffnung schließen.

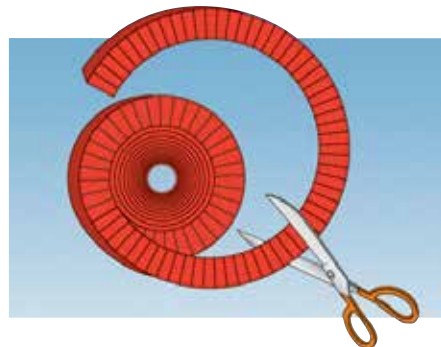

Einen Streifen des Bandes für die Endmanschette abschneiden, der in seiner Länge der Isolationsöffnung entspricht.

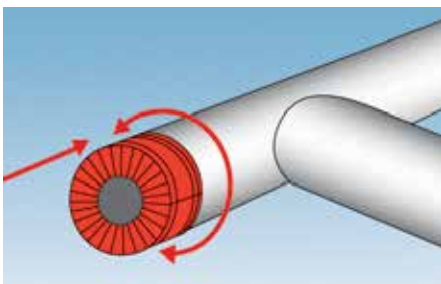

Das Band um das Kopfende kleben, sodass es am Isolationsmaterial haftet.

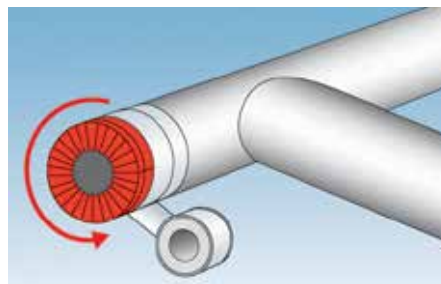

Das Band für die Endmanschette mit einem entsprechenden Klebeband einmal umwickeln und somit am Isolationsmaterial befestigen.

K-FLEX® TOOLBOX!

K-FLEX® freut sich, seine speziell auf jede Installationsart zugeschnittenen Werkzeugsätze im Zubehörsortiment vorstellen zu können. Nach umfangreichen Recherchen hat das K-FLEX®-Team die besten Werkzeuge zum Messen, Schneiden und Kleben ausgewählt - alles, was für die Anwendung unserer Isolierprodukte erforderlich ist!

K-FLEX® TOOLBOX BASIC SET



K-FLEX® ZUBEHÖR ► TOOLBOX - BASIC SET

Produktbeschreibung ▼	Abmessungen (L x B x T) ▼	Artikelnummer ▼	Bestellnummer ▼	EUR/Stk ▼
MESSER 3 K-FLEX® Messer mit Edelstahlklingen Chrom-Molybdän-Vanadium: 1 Messer mit 10 cm Klinge, 1 Messer mit 20 cm Klinge und 1 Messer mit 36 cm Klinge. Halbstarre und rutschfester Kunststoffgriff mit Klingenschutz.				
CUTTER + ERSATZMESSER 18 mm K-FLEX® Cutter + 1 Pack mit 10 Ersatzklingen.	53 x 27 x 7 cm	850VRMK0001	TOOLBOX-B	Auf Anfrage
WETZSTEIN Ovaler, sich verjüngender Schärffstein.				
SCHNEIDVORLAGE K-FLEX® A4 PVC-Schneideschablone 1 mm dick, 21 x 29,7 cm.				

K-FLEX® TOOLBOX MEDIUM SET



K-FLEX® ZUBEHÖR ► TOOLBOX - MEDIUM SET

Produktbeschreibung ▼	Abmessungen (L x B x T) ▼	Artikelnummer ▼	Bestellnummer ▼	EUR/Stk ▼
MESSER 3 K-FLEX® Messer mit Edelstahlklingen Chrom-Molybdän-Vanadium: 1 Messer mit 10 cm Klinge, 1 Messer mit 20 cm Klinge und 1 Messer mit 36 cm Klinge. Halbstarre und rutschfester Kunststoffgriff mit Klingenschutz.				
CUTTER + ERSATZMESSER 18 mm K-FLEX® Cutter + 1 Pack mit 10 Ersatzklingen.				
WETZSTEIN Ovaler, sich verjüngender Schärffstein.				
SCHNEIDVORLAGE K-FLEX® A4 PVC-Schneideschablone 1 mm dick, 21 x 29,7 cm.				
GEHRUNGS-SCHNEIDBOX K-FLEX® ABS Gehrungs-Schneidbox, 230 mm lang und 95 mm breit.				
PINSEL 2 K-FLEX® Pinsel mit gelbem Kunststoffgriff, 3 cm und 7 cm breit.	62 x 30 x 25 cm	850VRMK0002	TOOLBOX-M	Auf Anfrage
ALUMINIUM-LINEAL und MAßBAND K-FLEX® ABS 3 m Maßband mit imperialen und metrischen Maßen. K-FLEX® 30 cm Aluminium-Lineal.				
MESSTASTER und ZIRKEL K-FLEX® 300 mm Taster aus Metall zur Messung der Außengröße. K-FLEX® Zimmermannszirkel mit Metallbogen und Fixierschraube zum Einstellen des gewünschten Öffnungsgrades.				
GELBER MARKER Marker: wasserdichter gelber Markierstift, schnell trocknend, geruchsarm, lichtecht und langlebig.				
NIETENTREIBER K-FLEX® Nagelstanze, gerade / eckig zum kraftschlüssigen Verbinden von PVC- und K-FLEX® AL CLAD-Folie.				

Informationen zur Lieferverfügbarkeit erhalten Sie von der zuständigen Verkaufsstelle.

K-FLEX® TOOLBOX MEASUREMENT SET



K-FLEX® ZUBEHÖR ► TOOLBOX - MEASUREMENT SET

Abmessungen
▼ (L x B x T) ▼ ▼ Artikelnummer ▼ ▼ Bestellnummer ▼ ▼ EUR/Stk ▼

▼ Produktbeschreibung ▼

CUTTER + ERSATZMESSER

18 mm K-FLEX® Cutter + 1 Pack mit 10 Ersatzklingen.

SCHNEIDVORLAGE

K-FLEX® A4 PVC-Schneideschablone 1 mm dick, 21 x 29,7 cm.

ALUMINIUM-LINEAL und MABBAND

K-FLEX® ABS 3 m Maßband mit imperialen und metrischen Maßen.
K-FLEX® 30 cm Aluminium-Lineal.

24 x 4 x 35 cm

850VRMK0005

TOOLBOX-MS

Auf Anfrage

MESSTASTER und ZIRKEL

K-FLEX® 300 mm Taster aus Metall zur Messung der Außengröße. K-FLEX® Zimmermannszirkel mit Metallbogen und Fixierschraube zum Einstellen des gewünschten Öffnungsgrades.

WEITERE INFORMATIONEN



K-FLEX® K-TRAINING

SCHULUNGSPROGRAMM

Gut geschulte Mitarbeiter sind das Kernstück eines jeden Unternehmens.

Der Schutz von Umwelt und Gesundheit durch optimale Energieeinsparung, CO₂-Reduzierung und Emissionsfreiheit sowie die Reduzierung der Montage- und Instandhaltungskosten mittels intelligenter Systemlösungen ist unser Ziel. Hierfür bietet K-FLEX® seinen Kunden innovative Dämm Lösungen auf hohem Niveau.

Damit Sie unsere Systeme und Lösungen optimal einsetzen und davon profitieren können, bieten wir Ihnen das passende Schulungsprogramm.

Mit der Teilnahme an K-FLEX® K-TRAINING Schulungen erhalten Sie praxisgerechte und technisch fundierte Trainings.

Gerne entwickeln wir mit Ihnen zusätzlich individuelle, kundenspezifische Schulungen, die auch bei Ihnen vor Ort durchgeführt werden. Bitte sprechen Sie hierzu Ihren Vertriebsbeauftragten an.

K-FLEX® K-TRAINING SCHULUNGSPROGRAMM

K-FLEX® PARTNER SCHULUNGEN

Zielgruppen: WKS-Monteure, Verkäufer, Einkäufer, Planer, Architekten

- ▶ K-FLEX® Partner Produkte und Systeme
- ▶ K-FLEX® Partner Kälteisolierung
- ▶ K-FLEX® Partner Wärmeisolierung
- ▶ K-FLEX® Partner Schallschutzisolierung
- ▶ K-FLEX® Partner Brandschutzisolierung
- ▶ K-FLEX® SHK Partner (Verkaufsschulung)
- ▶ K-FLEX® SHK Partner Fortgeschrittene (Verkaufsschulung)

K-FLEX® PRAXIS – PARTNER SCHULUNGEN

Zielgruppen: WKS-Monteure (Verarbeiter) > K-FLEX® Partner Produkte und Systeme

- ▶ K-FLEX® Junior Praxis-Partner
- ▶ K-FLEX® Senior Praxis-Partner
- ▶ K-FLEX® Praxis-Partner Special

K-FLEX® EXPERTE

Zielgruppen: WKS-Monteure (Verarbeiter), Voraussetzung: K-FLEX® Praxis-Partner

- ▶ K-FLEX® Experte für K-FLEX® AL CLAD Ummantelung und Isoliersystem
- ▶ K-FLEX® Experte für K-FLEX® IN CLAD, Ummantelung und Isoliersystem
- ▶ K-FLEX® Experte für K-FLEX® IC CLAD Ummantelung und Isoliersystem
- ▶ K-FLEX® Experte für Spezial-Anwendungen (Tiefkälte)

Gerne stimmen unsere Anwendungsberater besondere inhaltliche Schwerpunkte auf Ihre Bedürfnisse ab.

- ▶ K-FLEX® Inhouse-Schulungen
- ▶ K-FLEX® Baustellen-Schulungen

K-FLEX® K-TRAINING SCHULUNGSPROGRAMM

TIPCHECK® SONDERPROGRAMM FÜR INDUSTRIEKUNDEN UND ISOLIERBETRIEBE IN DER INDUSTRIE

TIPCHECK® steht für Technical Insulation Performance. Der durch den EiiF zertifizierte K-FLEX® TIPCHECK® Engineer¹ prüft Ihre Anlage auf Energieeinsparpotential durch eine geeignete thermische Dämmung.

TIPCHECK®

- ▶ Der durch die EiiF-Stiftung zertifizierte K-FLEX® TIPCHECK® Engineer besucht Sie in Ihrem Unternehmen.
- ▶ Lassen Sie sich für Ihren speziellen Fall zeigen, wo und wie Sie Ihre thermische Isolierung optimieren können.
- ▶ Der TIPCHECK® Engineer prüft bestehende Anlagen auf den Zustand der Dämmung und Energieeffizienz (Technical Insulation Performance). Auf dieser Basis berechnet er für Sie mit Hilfe eines standardisierten, produktneutralen Programms, welche Maßnahmen ergriffen werden können und wie schnell sich die Investition in die Optimierung der vorhandenen Dämmung oder in eine neue thermische Isolierung amortisiert.
- ▶ Sparen Sie in Zukunft Energie und Kosten.
- ▶ Reduzieren Sie die CO₂ Emission Ihres Industrieunternehmens.
- ▶ Per TBI App können schnelle Analysen zu Schwachstellen in zu dämmenden Anlagen erstellt werden. Sie können daraus ganz einfach mögliche Energie- und CO₂-Einsparungen berechnen.

¹ Zertifizierungsfähig sind Dipl.Ing. oder Isoliermeister (zzgl. einer Eignungsprüfung)



Sprechen Sie Ihren K-FLEX® Anwendungsberater zur Bereitstellung der TBI App, einer schnellen Analyse oder zur Erstellung eines TIPCHECK® an.



WEITERE INFORMATIONEN

11

K-FLEX POLSKA SP. Z.O.O. - POLAND



K-FLEX PORTUGAL - PORTUGAL



K-FLEX SAGI S.A. - FRANCE



L'ISOLANTE K-FLEX UK LTD. - UK

ALLGEMEINE VERTRIEBS- UND LIEFERBEDINGUNGEN (AVLB)

1. Allgemeines / Verbindlichkeit der AVLB

Allen Aufträgen und Liefervereinbarungen liegen die nachstehenden AVLB zu Grunde. Das Abgehen von diesen Geschäftsbedingungen, insbesondere Einkaufsbedingungen des Käufers und mündliche Nebenabreden sowie sonstige nachträgliche Abänderungen bedürfen zu ihrer Gültigkeit stets unserer schriftlichen Bestätigung. Erfolgt eine Bestellung unter Zugrundelegung von Einkaufsbedingungen des Käufers, so sind nachfolgende Lieferungen unsererseits nicht als Annahme der Einkaufsbedingungen anzusehen, sondern als Anbot auf Abschluss des Vertrages unter Zugrundelegung unserer allgemeinen Geschäftsbedingungen. Mit vorbehaltloser Entgegennahme der Lieferung bzw. Leistung anerkennt der Käufer jedenfalls die Geltung unserer allgemeinen Geschäftsbedingungen, unter gleichzeitigem Verzicht auf die Geltung seiner Einkaufsbedingungen.

2. Angebote und Lieferung

Unsere Angebote sind bezüglich Preis, Lieferfrist, Liefermöglichkeit und Menge freibleibend und verstehen sich ohne Umsatzsteuer, basierend auf den bei Angebots-erstellung zugrunde liegenden Kosten. Wird kein Angebot erstellt, im Angebot kein Preis genannt oder auf den jeweils gültigen Listenpreis verwiesen, gilt der am Tag der Lieferung gültige Listenpreis. Soweit nichts anderes vereinbart ist, verstehen sich alle Preise ab Werk, unverladen und abholbereit für den Käufer. Sobald mit dem Verladen der Waren im Werk oder Auslieferungslager begonnen wurde, gehen in allen Fällen der Lieferung Gefahr und Zufall auf den Käufer über. In Ermangelung einer anderen schriftlichen Vereinbarung erfolgt der Versand stets unversichert und auf Rechnung und Gefahr des Käufers. Dies bezieht sich auch auf Frei-Haus-Lieferungen. Soweit nichts anderes vereinbart, verstehen sich alle Preise ab Werk, ausschließlich Paletten und Transporthilfsmittel und sonstiger Nebenkosten.

(a) Hinsichtlich der von uns bekannt gegebenen Lieferzeiten weisen wir darauf hin, dass es sich hierbei grundsätzlich um unverbindliche Angaben handelt, die nur annähernd gültig sind, für deren Einhaltung jedoch keine Gewähr übernommen wird. Wir behalten uns die schriftliche Vereinbarung einer Lieferfrist für jeden einzelnen Auftrag vor, wobei hierzu immer der Bereitstellungszeitpunkt im Werk maßgeblich ist. Unsere Lieferpflicht gilt als erfüllt, sobald die Ware unser Werk oder Lager verlassen hat oder dem Transportunternehmen übergeben wurde oder - falls den Käufer die Abholpflicht trifft - mit der Mitteilung der Versandbereitschaft. Wir haften nicht für Lieferverzug, der von einem Spediteur verursacht wurde. In Falle einer Lieferfrist-Vereinbarung ist bei einer Überschreitung der vereinbarten Fristen der Käufer berechtigt, unter Festsetzung einer Nachfrist von mindestens 4 Wochen per Einschreiben vom Vertrag zurückzutreten. Schadenersatzansprüche, ausgenommen wegen groben Vorsatz, sind ausgeschlossen. Im Übrigen gelten Punkt 3.e) und f) sinngemäß.

(b) Die vereinbarte Lieferung frei Baustelle oder Lager setzt voraus, dass die Anfahrstraße mit schwerem Lastzug befahrbar ist. In jedem Fall hat der Käufer dafür zu sorgen, dass die Ware auf seine Kosten sachgerecht und unverzüglich abgeladen wird. Teillieferungen sind zulässig. Bei Abschlüssen über bestimmte Liefermengen müssen diese innerhalb des vereinbarten Zeitraums durch möglichst gleichmäßige Abrufe abgenommen werden. Kommt der Käufer seiner Abrufverpflichtung nicht nach, sind wir vorbehaltlich weitergehender Rechte zur Weiterbelastung der uns entstandenen höheren Kosten berechtigt. Im Falle unseres Leistungsverzugs oder der von uns zu vertretenden Unmöglichkeit der Leistung sind Schadenersatzansprüche des Käufers ausgeschlossen, sofern sie nicht auf Vorsatz oder grobe Fahrlässigkeit beruhen.

(c) Der Käufer ist zugleich mit der Mitteilung der Versandbereitschaft zur Annahme verpflichtet. Formänderungen des Liefergegenstandes bleiben vorbehalten, soweit der Liefergegenstand nicht erheblich geändert wird und die Änderungen für den Kunden zumutbar sind. Bei Annahmeverzug sind wir berechtigt, die gegenständlichen Waren auf Kosten und Gefahr des Käufers einzulagern, zu verrechnen und den Kaufpreis gemäß der Vereinbarung fällig zu stellen oder vom Vertrag unter Setzung einer Nachfrist zurückzutreten.

(d) Von unserer Lieferverpflichtung entbinden uns Fälle höherer Gewalt. Höhere Gewalt sind unvorhersehbare Ereignisse, wie insbesondere Feuer, Explosion, Unruhen, Krieg, Erdbeben und sonstige Naturgewalten sowie Streik.

3. Gewährleistung und Schadenersatz

(a) Der Käufer hat stets die nachteiligen Folgen unrichtiger Bestellangaben zu tragen.

(b) Bei Selbstabholung sind Mängel vom Käufer sofort zu rügen. Palettenmengen und Verpackungsmengen per Palette und per Fuhre sind ebenfalls sofort zu überprüfen und zu rügen.

(c) Lieferungen sind bei Übernahme vom Käufer oder ihm zurechenbarer Personen mit der gebotenen Sorgfalt zu überprüfen. Für den Fall, dass der Käufer nicht persönlich oder durch eine ihm zurechenbare Person übernimmt, gilt die Ware als mangelfrei zugestellt. In jedem Fall sind die auf dem Lieferschein aufgeführten Verpackungsmengen sofort zu überprüfen und auf dem Lieferschein oder Frachtbrief schriftlich zu vermerken. Allfällige Mängel einer Lieferung (auch bei Palettenmenge abweichend vom Packzettel oder bei Entfernung oder Beschädigung der Umverpackung einer Ware oder Palette) sind vom Käufer unverzüglich am Zustellort festzustellen und auf den Frachtdokumenten zu vermerken und dem Verkäufer innerhalb einer Ausschlussfrist von 5 Tagen anzuzeigen. Versteckte Mängel sind sofort nach deren Auftreten bei sonstigem Haftungsausschluss schriftlich dem Verkäufer anzuzeigen. Spätere Reklamationen sind ungültig. Die Ware ist bis zur endgültigen, einvernehmlich schriftlichen oder rechtskräftigen Klärung bei sonstigem Ausschluss unserer Haftung nicht zu verwenden und beim Käufer so zu lagern, dass Beschädigungen ausgeschlossen sind.

(d) Ist die Mängelrüge ordnungsgemäß und rechtzeitig eingebracht sowie berechtigt, können wir nach unserer Wahl innerhalb angemessener Frist eine Verbesserung (Nachbesserung oder Nachtrag des Fehlenden), den Austausch der Sache, die Gewährung einer angemessenen Gutschrift oder die Aufhebung des Vertrages (Wandlung) vornehmen. Sämtliche Gewährleistungsansprüche sind der Höhe nach auf den Wert des mangelhaften, von uns gelieferten Produktes eingeschränkt. Die Verarbeitung unserer Ware muss im Einklang mit von uns allenfalls ausgearbeiteten Verarbeitungsrichtlinien bzw. den anerkannten Regeln der Bautechnik erfolgt sein. Es obliegt dem Käufer, sich allenfalls vorerwähnte Richtlinien zu besorgen. Weitergehende Ansprüche aus dem Titel der Gewährleistung, soweit dies nicht gegen zwingende Rechtsvorschriften verstößt, sind ausgeschlossen.

(e) Der Käufer ist verpflichtet die Ware sachgemäß zu lagern, soweit die werkseitige Verpackung nicht ausdrücklich für die Lagerung im Freien geeignet ist, vor Feuchtigkeit, Nässe und UV-Strahlung zu schützen

(f) Schadenersatzansprüche, gleich aus welchem Rechtsgrund sie hergeleitet werden, können nur bei grobem Verschulden (Vorsatz, grobe Fahrlässigkeit) des Verkäufers und wegen Fehlens vertragsmäßig zugesicherter Eigenschaften geltend gemacht werden. In jedem Fall umfassen Schadenersatzansprüche nur die reine Schadensbehebung, nicht aber auch weitere Ansprüche wie z.B. wegen Folgeschäden und entgangenem Gewinn, soweit dies nicht gegen zwingende Rechtsvorschriften verstößt.

(g) Alle Gewährleistungsansprüche erlöschen in sechs Monaten ab Gefahrenübergang. Sofern von uns nicht ausdrücklich schriftlich anerkannt, verjähren Schadenersatzansprüche innerhalb von 6 Monaten nach Kenntnis des Käufers von Schaden und Schädiger, spätestens aber 3 Jahre nach Gefahrenübergang.

(h) Bei ungerechtfertigten Mängelrügen hat der Käufer sämtliche mit der Behandlung und Überprüfung derartiger Mängel verbundenen Spesen und Kosten zu ersetzen.

(i) Etwaige in Katalogen, technischen Merkblättern, Kalkulationsprogrammen, Prospekten oder Abbildungen enthaltene Maße, Gewichte oder Qualitätsangaben sind ebenso wie Muster- oder Probestücke Richtwerte unserer jeweiligen durchschnittlichen Produktion. Alle Zeichnungen, Pläne, Mengenauszüge, Bedarfsermittlungen, die wir dem Käufer zur Verfügung stellen, sind unverbindlich. Sie sind unser Eigentum und dürfen, schriftliche Sondervereinbarung vorbehalten, Dritten nicht zur Verfügung gestellt werden.

(j) Generell dürfen unsere Produkte nur nach den jeweiligen gültigen Normen und einschlägigen Verlegerichtlinien verarbeitet werden. Bei Nichtbeachtung entfällt jegliche Haftung unsererseits.

(k) Für Verarbeitungs- und Beratungshinweise o.ä. wird von uns eine Haftung (Punkt 3.f und g) aus welchem Rechtsgrund auch immer nur übernommen, wenn diese Hinweise von uns verbindlich, schriftlich und bezogen auf ein bestimmtes,

uns in allen relevanten Details bekanntes Bauvorhaben gegeben werden. In jedem Fall bleibt der Käufer verpflichtet, unsere Hinweise unter Berücksichtigung der Produktbeschreibungen und Eigenschaften unserer Waren und des konkreten Verwendungszweckes zu prüfen und bei Zweifeln gegebenenfalls einen Fachmann zuzuziehen.

(l) Der Käufer ist verpflichtet, Fehlmengen bis zu 1 % zu dulden, zumal gelegentlich auch Mehrmengen verladen werden. Die Geltendmachung größerer Fehlmengen setzt die Vorlage einer Bescheinigung des Transporteurs voraus.

(m) Auf die Geltendmachung besonderer Rückgriffsansprüche wird seitens des Käufers verzichtet. Davon kann nur einvernehmlich schriftlich abgegangen werden, indem eine gerichtliche Geltendmachung innerhalb von zwei Monaten ab Erfüllung der Gewährleistungspflicht des Käufers vereinbart wird.

(n) Zu Reklamationen jeder Art ist auch unsere Reklamationsrichtlinie zu beachten, die, zusammen mit dem Reklamationsformular jederzeit beim Verkäufer angefordert werden kann. Generell muss das werkseitige Reklamationsformular ausgefüllt werden, zu dem eine Reklamationsnummer vergeben wird. Die Reklamationsnummer ist bei jeder Korrespondenz anzugeben. Bei Nichtbeachtung dieser Reklamationsrichtlinie und bei Nichtangabe der Reklamationsnummer in Korrespondenzen übernehmen wir keine Haftung zu Schäden aufgrund daraus resultierender Nichtbearbeitung oder Verzögerung.

4. Produkthaftung

(a) Im gesetzlich zulässigen Ausmaß haften wir gegen über dem Vertragspartner nicht für eingetretene Sachschäden aus Produkthaftungsfällen. Der Käufer ist verpflichtet, in allen produkthaftungsrechtlichen Belangen mitzuwirken, um Schaden abzuwenden bzw. zu mindern. Dies bedeutet, dass eigene Wahrnehmungen oder Wahrnehmungen bzw. Mitteilungen von Käufern, die auf produkthaftungsrelevante Ursachen schließen lassen, uns unverzüglich mitzuteilen sind. Für den Fall, dass wir uns zu einer Produktrückholung entschließen, verpflichtet sich der Käufer, den Verkauf der von uns bezeichneten Waren sofort einzustellen und am Austausch der rückgeholten Ware durch neue mitzuwirken.

Wir werden, so schnell dies möglich ist, die rückgeholte Ware durch möglichst gleichwertige austauschen. Ansprüche des Käufers aus solchen Rückholaktionen sind ausdrücklich ausgeschlossen.

(b) Eine über die Ersatzpflicht nach dem PHG hinausgehende Haftung nach anderen gesetzlichen Vorschriften trifft uns nur, sofern uns Vorsatz oder grobe Fahrlässigkeit nachgewiesen werden kann. In jedem Fall ist Voraussetzung für unsere Haftung, dass der Käufer bzw. seine allfälligen Abnehmer sämtliche Warnhinweise, Gebrauchsanleitungen und sonstigen Produktdeklarationen etc. einhält. Der Käufer ist überdies verpflichtet, diese Warnhinweise und sonstigen Anleitungen in vollständiger und jeweils aktueller Fassung, tunlichst in Schriftform, dem Endabnehmer bekannt zu geben.

5. Preise und Zahlungsbedingungen

(a) Sofern nichts anderes vereinbart ist, sind sämtliche Rechnungen 30 Tage nach Erhalt, spesenfrei und ohne jeden Abzug zu bezahlen. Bei Zahlung innerhalb von 14 Tagen nach Rechnungsausstellung werden 2 % Skonto gewährt.

(b) Die Gewährung eines Skontos setzt voraus, dass alle früheren Rechnungen, sofern ihnen nicht berechnete Einwendungen des Käufers entgegenstehen, bezahlt sind. Bei Teilrechnungen wird Skonto nur dann gewährt, wenn alle Rechnungen innerhalb der vierzehntägigen Frist bezahlt werden.

(c) Sind mehrere gleichartige Verbindlichkeiten unseres Kunden nicht erfüllt, ist dieser nicht berechtigt, zu bestimmen, auf welche Schuld er zahlt. Vielmehr können wir eingehende Zahlungen gem. §§ 366, 367 BGB auf offene Verbindlichkeiten des Kunden nebst Kosten und Zinsen anrechnen.

(d) Der Käufer darf gegenüber unseren Ansprüchen nicht aufrechnen, es sei denn, der zur Aufrechnung gestellte Anspruch sei unbestritten, rechtskräftig festgestellt oder entscheidungsreif. Ein Zurückbehaltungsrecht gegenüber unseren Ansprüchen darf nur geltend gemacht werden, wenn der zugrunde liegende Anspruch unbestritten, rechtskräftig festgestellt oder entscheidungsreif ist. Dies gilt auch für das unternehmerische Zurückbehaltungsrecht aus den §§ 369 – 372 HGB.

(e) Bei Zahlungsverzug ist der Käufer verpflichtet, uns Verzugszinsen in der Höhe von 5 % über dem Basiszins-satz

der Europäischen Zentralbank per anno zu zahlen. Im Falle seiner Säumigkeit hat er weiter Mahnspesen in der Höhe von 1% des aushaftenden Forderungsbetrages, mindestens aber EUR 15,- zu begleichen, weiter muss er für die entstandenen Inkassospesen und anwaltlichen Interventionskosten aufkommen.

(f) Ist die Gegenleistung, insbesondere wegen der schlechten Vermögenslage des Käufers gefährdet, sind wir berechtigt, unsere Lieferung zu verweigern und für weitere Lieferungen Vorauszahlungen oder Sicherheiten zu verlangen. Kommt der Käufer mit der Erfüllung seiner Verpflichtung in Rückstand, so sind wir vorbehaltlich weitergehender Ansprüche zur Liefereinstellung und zum Vertragsrücktritt berechtigt. Uns bis zu diesem Zeitpunkt entstandene Forderungen werden sofort zur Zahlung fällig.

6. Eigentumsvorbehalt

(a) Die Ware bleibt bis zur vollständigen Bezahlung sämtlicher Forderungen unsererseits gegen den Käufer, gleich aus welchem Rechtsgrund und einschließlich sämtlicher Nebengebühren, sowie bis zum Ablauf etwaiger Scheck- und Wechselobligos, unser Eigentum. Den Käufer trifft die Verpflichtung, die unter Eigentumsvorbehalt stehende Ware vor Wertminderung zu schützen und auf eigene Kosten gegen Feuer und Einbruchsdiebstahl ausreichend zu versichern. Er ist weiters nur befugt, über die Ware im Rahmen des regelmäßigen Geschäftsverkehrs zu verfügen und darf sie weder verpfänden noch zur Sicherheit übereignen. Von einer Pfändung oder einer anderen Beeinträchtigung muss uns der Käufer unverzüglich benachrichtigen.

(b) Im Falle der Weiterveräußerung bzw. -verarbeitung erstreckt sich der Eigentumsvorbehalt auf den hierfür erzielten vermögenswerten Vorteil.

(c) Zur Geltendmachung unseres Eigentumsvorbehalts im Insolvenzfall bedarf es keiner vorhergehenden Rücktrittserklärung.

(d) Solange der Eigentumsvorbehalt besteht, erfolgt die Bearbeitung oder Verarbeitung der Vorbehaltsware für uns. Uns steht das Eigentum oder Miteigentum an der hierdurch entstehenden neuen Sache zu. Bei Verbindung bzw. Vermischung der Vorbehaltsware mit anderen Sachen steht uns das Miteigentum an der neuen Sache im Verhältnis des Wertes der Vorbehaltsware zum Wert der anderen Sachen im Zeitpunkt der Verbindung bzw. der Vermischung zu.

(f) Auf unser Verlangen ist der Käufer verpflichtet, uns den Zutritt zu seinem Lager oder sonstigen Räumlichkeiten zum Zwecke der Feststellung unserer Eigentumsware zu gestatten, die Eigentumsware gesondert zu lagern, zu kennzeichnen oder herauszugeben.

7. Urheberrechte

a) Urheberrechte und sonstige gewerbliche Schutzrechte werden von uns bei Angeboten, Verkäufen oder Lieferungen an den Käufer weder übertragen noch zur Benutzung überlassen. Nach Vereinbarung können eingeschränkte Werknutzungsbewilligungen bei Anfertigung einer Ware gemäß Konstruktionsangaben, Zeichnungen oder Modellen von Käufern ohne Verletzung von Schutzrechten Dritter gewährt werden.

(b) Fertigen wir eine Ware gemäß Konstruktionsangaben, Zeichnungen oder Modellen von Käufern an, erstreckt sich unsere Haftung nur darauf, dass die Werksausführung den Kundenangaben entspricht. Hinsichtlich der Konstruktion selbst, insbesondere hinsichtlich der dem Stand der Technik entsprechenden Entwicklung, Planung und Ausführung, trifft uns weder eine Haftung, noch eine Prüf- oder Warnpflicht. Folglich muss der Käufer den Verkäufer hinsichtlich allfälliger Verletzungen von Schutzrechten vollkommen schad- und klaglos halten. Unsererseits besteht keine Prüfpflicht, ob bei derartigen Ausführungen Schutzrechte Dritter verletzt werden.

(c) Wir verpflichten uns, sofern nicht gesetzliche Meldepflichten der Geheimhaltungspflicht entgegenstehen, zur Geheimhaltung des Auftrages und der in Ausführung des Auftrages erlangten Kenntnisse, insbesondere über betriebliche und geschäftliche Belange des Käufers sowie zur Überbindung dieser Verpflichtung an allfällige Erfüllungsgehilfen.

(d) Konstruktionen und sonstige Vorschläge, Entwürfe, Zeichnungen und Werkzeuge, die von uns geliefert werden, bleiben unser Eigentum. Es ist folglich nicht gestattet, diese sowie auch andere Unterlagen, die unsererseits zur Verfügung gestellt wurden, an Mitbewerber bzw. sonstige Dritte, wenn auch nur auszugsweise, weiterzuleiten oder diesbezügliche Informationen Dritten bekannt zu geben.

8. Verpackung

(a) Paletten (Standard, Euro, Werkseigene) werden dem

Käufer in Rechnung gestellt und sind von diesem auch zu bezahlen.

(b) Werden die Paletten innerhalb von 4 Wochen retourniert, erhält der Käufer eine Gutschrift. Ausgenommen von dieser Regelung sind aber Einwegpaletten.

(c) Unsere Standardverpackungen können kostenlos über das INTERSEROH-Rücknahmesystem bzw. nach gesonderter Mitteilung bei einem gleichwertigen Entsorger entsorgt werden.

9. Retourware

(a) Die Rücknahme bereits ausgelieferter, nicht mangelhafter Ware (Retourware) erfolgt in Ausnahmefällen nach Vereinbarung ausschließlich in einwandfreiem Zustand. Die Rücksendungskosten sind vom Käufer zu tragen. Manipulationskosten in Höhe von 15% vom Bruttolistenpreis zum Zeitpunkt der Auslieferung werden dem Käufer in Rechnung gestellt.

(b) Jegliche Beschädigung der Ware durch den Käufer oder Frachtführer schließt regelmäßig die Rücknahme aus.

10. Datenverarbeitung

Der Käufer erteilt ausdrücklich seine Zustimmung zur Verarbeitung und Übermittlung seiner Daten innerhalb der Unternehmensgruppe des Verkäufers für die Zwecke der Erbringung aller in diesen allgemeinen Geschäftsbedingungen erfassten Leistungen sowie zu Gläubigerschutz- und Werbezwecken. Dem Käufer steht ein jederzeitiges Recht auf Widerruf zu.

11.1 Erfüllungsort, Gerichtsstand und anzuwendendes Recht bei Lieferung auf Rechnung von

L'ISOLANTE K-FLEX SpA., Roncello (Italien)

(a) Für Lieferungen und Zahlungen gilt als Erfüllungsort der Sitz der Verkäuferin in Roncello auch dann, wenn die Übergabe vereinbarungsgemäß an einem anderen Ort erfolgt.

(b) Für das außergerichtliche Mahnverfahren und eine eventuell nachfolgende Zahlungsklage wird als Gerichtsstand Ravensburg (Deutschland) vereinbart. Für alle sonstigen mittelbar oder unmittelbar im Zusammenhang mit dem gegenständlichen Vertragsverhältnis bzw. seinem Zustandekommen stehenden Streitigkeiten, welcher Art auch immer, wird als Gerichtsstand Monza (Italien) vereinbart.

(c) Es gilt ausschließlich deutsches Recht. Die Anwendbarkeit des UN-Abkommens über den internationalen Warenkauf wird ausgeschlossen.

11.2 Erfüllungsort, Gerichtsstand und anzuwendendes Recht bei Lieferung auf Rechnung von

K-FLEX POLSKA Sp. z o.o., Uniejów (Polen)

(d) Für Lieferungen und Zahlungen gilt als Erfüllungsort der Sitz der Verkäuferin in Danzig auch dann, wenn die Übergabe vereinbarungsgemäß an einem anderen Ort erfolgt.

(e) Für das außergerichtliche Mahnverfahren und eine eventuell nachfolgende Zahlungsklage wird als Gerichtsstand Ravensburg (Deutschland) vereinbart. Für alle sonstigen mittelbar oder unmittelbar im Zusammenhang mit dem gegenständlichen Vertragsverhältnis bzw. seinem Zustandekommen stehenden Streitigkeiten, welcher Art auch immer, wird als Gerichtsstand Danzig (Polen) vereinbart.

(f) Es gilt ausschließlich deutsches Recht. Die Anwendbarkeit des UN-Abkommens über den internationalen Warenkauf wird ausgeschlossen.

11.3 Erfüllungsort, Gerichtsstand und anzuwendendes Recht bei Lieferung auf Rechnung von

L'ISOLANTE K-FLEX GmbH, Bodnegg (Deutschland)

(a) Für Lieferungen und Zahlungen gilt als Erfüllungsort der Sitz der Verkäuferin in Bodnegg auch dann, wenn die Übergabe vereinbarungsgemäß an einem anderen Ort erfolgt.

(b) Als Gerichtsstand wird Köln (Deutschland) vereinbart. Dies gilt auch für alle sonstigen mittelbar oder unmittelbar im Zusammenhang mit dem gegenständlichen Vertragsverhältnis bzw. seinem Zustandekommen stehenden Streitigkeiten, welcher Art auch immer.

(c) Es gilt ausschließlich deutsches Recht. Die Anwendbarkeit des UN-Abkommens über den internationalen Warenkauf wird ausgeschlossen.

12. Unwirksamkeit/Schlussbestimmungen

(a) Sollte eine Bestimmung bzw. sollten mehrere Bestim-

mungen dieser allgemeinen Geschäftsbedingungen unwirksam sein, so berührt dies die Wirksamkeit der übrigen Bestimmungen nicht. Ungültige Bestimmungen sind durch solche zu ersetzen, die dem Sinn und Zweck der ungültigen Bestimmung am nächsten kommen.

(b) Nebenabreden sowie nachträgliche Änderungen oder etwaige mündlich gegebene Zusicherungen, besonders solche unserer Vertreter und sonstigen Mitarbeiter, bedürfen stets zu ihrer Gültigkeit unsere schriftliche Bestätigung.

(c) Sämtliche Verständigungen, insbesondere Mängelrügen, haben schriftlich per Telefax, Mail oder mittels eingeschriebenen Briefes zu erfolgen. Bei Mängelrügen ist insbesondere die Anforderung gem. Punkt 3 (n) zu beachten.

Stand: November 2019

KONTAKT

L'ISOLANTE K-FLEX S.p.A. - Hauptsitz

Via Don Locatelli, 35 - 20877 Roncello (MB) Italy

T +39 039 6824-1 · **F** +39 039 6824-560

www.kflex.com

K-FLEX Polska Sp. z o.o. - Sitz

Pucka 112 81-154 Gdynia Poland

K-FLEX Polska Sp. z o.o. - Produktionsstätte

Wielenin-Kolonia 50b 99-210 Uniejów Poland

T +48 63 28802-00 · **F** +48 63 28802-36

L'ISOLANTE K-FLEX GmbH - Direktion

Birkenstraße 6/1 - D-88285 Bodnegg-Rotheidlen

T +49 7520 20593-0 · **F** +49 7520 20593-28

L'ISOLANTE K-FLEX GmbH - Logistikzentrum

Leipzig-Halle

Wegastr. 8b - D-06116 Halle

T +49 345 782390-39 · **F** +49 345 782390-52

Ansprechpartner für Anwendungsberatung, technische Beratung, Vor-Ort-Service und Schulungen siehe Ansprechpartnerliste im Downloadbereich von www.kflex.com

Instagram Facebook LinkedIn



Auftragsannahme, Versand, Logistik

Kundenservice Deutschland

T +49 345 782390-39

F +49 345 782390-52

E IK-Leipzig-Halle@kflex.com

Kundenservice Wielenin

T +48 63 28802-57

F +48 63 28802-36

Vertrieb, Marketing + Organisation

Direktion

T +49 7520 20593-0

F +49 7520 20593-28

E IK-Germany@kflex.com

Vertrieb

E sales-dach@kflex.com

WE INNOVATE TO CREATE
MORE EFFICIENT, SAFE
AND COMFORTABLE PLACES
AROUND THE WORLD

© K-FLEX®_DE_PLUST_0426

K-FLEX® behält sich das Recht vor, die Daten und die technischen Eigenschaften ohne Vorankündigung zu ändern.